

INDEX	PAGE(S)
Tiroir modulaire	270 - 275
Propositions	276 - 293
Accessoires	294 - 299

LE TIROIR ROUSSEAU : PREMIER À LA LIGNE D'ARRIVÉE

LE PLUS ROBUSTE ET LE PLUS DURABLE SUR LE MARCHÉ

Testé dans un laboratoire indépendant, le tiroir Rousseau a démontré sa supériorité à plus d'un point de vue: chargé à sa pleine capacité, le tiroir Rousseau a réalisé un nombre de cycles élevés, sans laisser entrevoir aucun signe de faiblesse. Sa performance se définit d'abord en termes de durabilité. De construction robuste, le tiroir Rousseau offre un rendement supérieur, tout en ayant une durée de vie beaucoup plus longue. C'est pourquoi Rousseau n'hésite pas à offrir une garantie à vie sur le système de roulement du tiroir. Un avantage non négligeable.

UNE MULTITUDE D'ACCESSOIRES

Le tiroir Rousseau facilite votre tâche: la grande variété des accessoires offerts, tous complémentaires et compatibles les uns avec les autres, contribue à la bonne organisation de votre milieu de travail. De plus, ces accessoires peuvent aisément être réaménagés selon les besoins, facilitant leur utilisation et augmentant ainsi leur degré de fonctionnalité.

LE SOUCI DU DESIGN

Robuste et fonctionnel, le tiroir Rousseau a, de plus, fort belle allure. Il peut se retrouver avec autant d'aisance dans le bureau que dans l'usine. Il vous permet ainsi d'aménager vos espaces de travail de façon harmonieuse et conviviale. Le design unique du tiroir «R» est une marque de commerce de Rousseau Métal inc.



DES AVANTAGES DISTINCTIFS



Avec un poids de 400 lb, le tiroir peut être ouvert des milliers de fois sans montrer aucun signe de fatigue.



10 hauteurs de tiroirs.

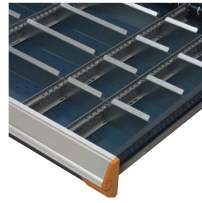

Les diviseurs et séparateurs sont clippés.



Nom embossé sur la façade du tiroir. Si vous ne voyez pas le nom «Rousseau», c'est que ce n'est pas un «Rousseau»!

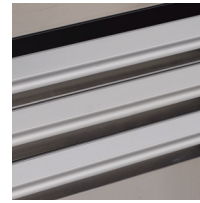

Façades de tiroirs en acier inoxydable pour donner une superbe allure à vos caissons ou étagères. Excellente résistance aux produits chimiques et à la corrosion.

DES DÉTAILS QUI FONT LA DIFFÉRENCE

ERGONOMIQUE

La poignée pleine largeur ainsi que le design de ses accessoires (mécanisme de blocage en position fermée, mécanisme de blocage en position ouverte, serrure, etc.) ont été pensés dans les moindres détails pour faciliter votre travail.

ROBUSTE

Capacité de 400 lb par tiroir.

EFFICACE

Une panoplie d'accessoires disponibles: tels que séparateurs et diviseurs, boîtes en plastique, porte-mèches, mousse à outils et supports à dossiers, vous permettent d'organiser votre espace.

DURABLE

Nos concepteurs ont créé un tiroir tellement solide que nous offrons une garantie à vie sur le système de roulement.

ACCESSIBLE

Ouvre à 100 %, ce qui vous donne plein accès au contenu de votre tiroir.

INGÉNIEUX

Accessoires pouvant être ajoutés ultérieurement.



R5AEE-5825



R5SEE-874803

22 COMBINAISONS × 10 HAUTEURS = 220 DIMENSIONS OFFERTES

18" L



24" L

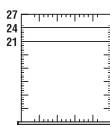

30" L

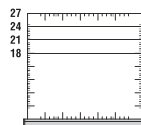

36" L

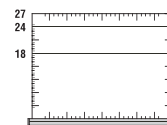

42" L

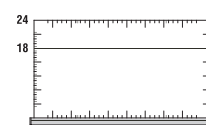

48" L

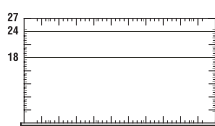

54" L

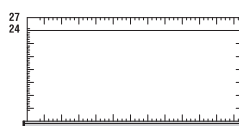

60" L

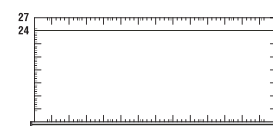

NOTE: La forme unique du tiroir modulaire R est une marque de commerce de Rousseau Métal inc.

TIROIR MODULAIRE

TIROIRS MODULAIRES ET TABLETTES COULISSANTES

TIROIR MODULAIRE ROBUSTE



- Tiroir en acier peint pour cabinet (et multi-tiroir): RF31
- Tiroir en acier peint pour étagère: RF32
- Tiroir avec façade en acier inoxydable et intérieur peint en gris pour cabinet (et multi-tiroir): RF35
- Tiroir avec façade en acier inoxydable et intérieur peint en gris pour étagère: RF36
- Capacité de 400 lb, ouverture à 100 %;
- Construction robuste
- Installation facile
- Grand choix d'accessoires offerts pour s'adapter à vos besoins de rangement, [voir pages 294-298](#)
- Hauteurs de tiroirs disponibles: 3", 4", 5", 6", 7", 8", 9", 10", 12" et 14"
- Se commande en ajoutant la hauteur du tiroir au numéro de produit
- Pour les propositions de tiroirs modulaires avec compartimentation [voir pages 276-293](#)

TABLETTE COULISSANTE ROBUSTE ACCÈS AVANT

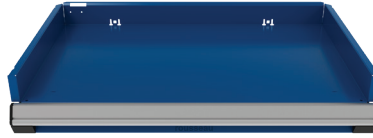

- Tablette coulissante pour cabinet (et multi-tiroir): RF40
- Tablette coulissante pour étagère: RF41
- Capacité de 400 lb, ouverture à 100 %
- Construction robuste
- Installation facile
- En acier peint avec dos et rebords de 3"
- Hauteur totale: 6"
- Accès pleine largeur

TABLETTE COULISSANTE ROBUSTE ACCÈS 3 FACES



- Tablette coulissante accès 3 faces pour cabinet (et multi-tiroir): RF44
- Tablette coulissante accès 3 faces pour étagère: RF45
- Capacité de 400 lb, ouverture à 100 %
- Construction robuste
- Installation facile
- Plateau en acier galvanisé avec dos de 1½"
- Hauteur totale: 5"
- Peut servir de surface de travail

IMPORTANT
Pour les dimensions disponibles selon l'usage (cabinet ou étagère), [voir pages 273-275.](#)

DIMENSIONS DES TIROIRS ET DES TABLETTES COULISSANTES

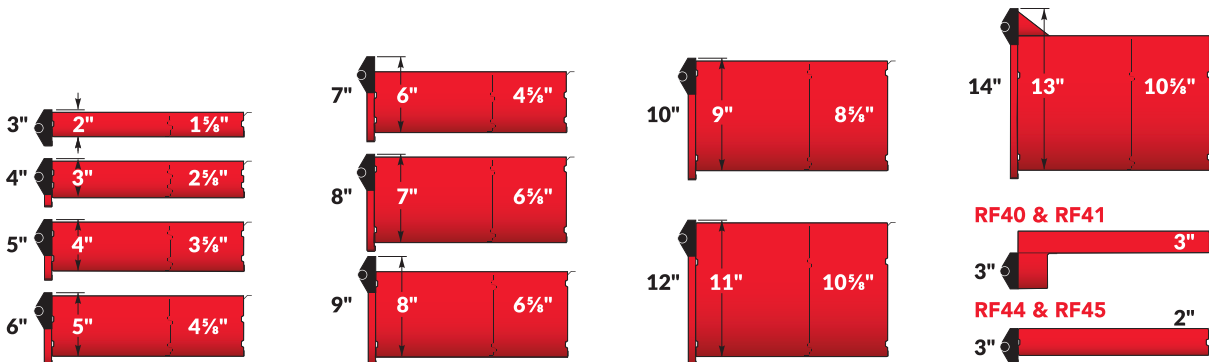

18" x 21"

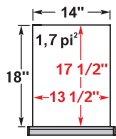

CABINET

RF31-1821 __
RF35-1821 __
RF40-1821
RF44-1821

18" x 24"

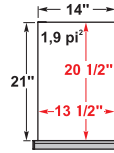

MULTI-TIROIR

Voir pages
66-75

18" x 27"



CABINET

RF31-1827 __
RF35-1827 __
RF40-1827
RF44-1827

MULTI-TIROIR

Voir pages
66-75

24" x 21"

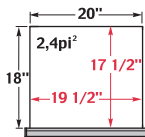

CABINET

RF31-2421 __
RF35-2421 __
RF40-2421
RF44-2421

24" x 24"

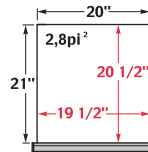

MULTI-TIROIR

Voir pages
66-75

24" x 27"

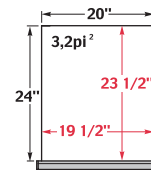

CABINET

RF31-2427 __
RF35-2427 __
RF40-2427
RF44-2427

MULTI-TIROIR

Voir pages
66-75

30" x 18"

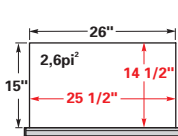

ÉTAGÈRE

RF32-3018 __
RF36-3018 __
RF41-3018
RF45-3018

30" x 21"

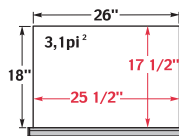

CABINET

RF31-3021 __
RF35-3021 __
RF40-3021
RF44-3021

30" x 24"

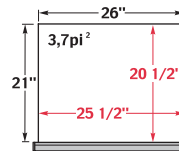

ÉTAGÈRE

RF32-3024 __
RF36-3024 __
RF41-3024
RF45-3024

MULTI-TIROIR

Voir pages
66-75

30" x 27"

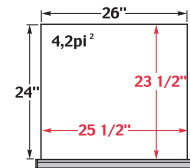

CABINET

RF31-3027 __
RF35-3027 __
RF40-3027
RF44-3027

MULTI-TIROIR

Voir pages
66-75

36" x 18"

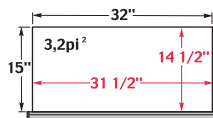

CABINET

RF31-3618 __
RF35-3618 __
RF40-3618
RF44-3618

ÉTAGÈRE

RF32-3618 __
RF36-3618 __
RF41-3618
RF45-3618

36" x 24"

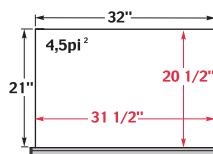

CABINET

RF31-3624 __
RF35-3624 __
RF40-3624
RF44-3624

ÉTAGÈRE

RF32-3624 __
RF36-3624 __
RF41-3624
RF45-3624

MULTI-TIROIR

Voir pages
66-75

36" x 27"

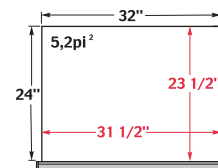

CABINET

RF31-3627 __
RF35-3627 __
RF40-3627
RF44-3627

MULTI-TIROIR

Voir pages
66-75

TIROIR MODULAIRE

42" x 18"

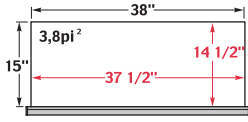

ÉTAGÈRE

RF32-4218 __
RF36-4218 __
RF41-4218
RF45-4218

42" x 24"

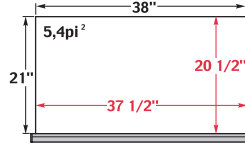

ÉTAGÈRE

RF32-4224 __
RF36-4224 __
RF41-4224
RF45-4224



R5KKE-4403

48" x 18"

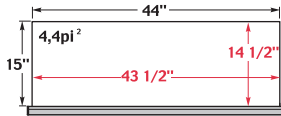

ÉTAGÈRE

RF32-4818 __
RF36-4818 __
RF41-4818
RF45-4818

48" x 24"

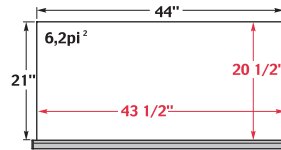

CABINET

RF31-4824 __
RF35-4824 __
RF40-4824
RF44-4824

ÉTAGÈRE

RF32-4824 __
RF36-4824 __
RF41-4824
RF45-4824

MULTI-TIROIR

Voir pages
66-75

48" x 27"

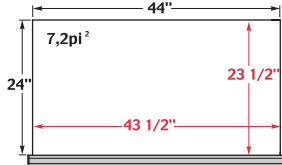

CABINET

RF31-4827 __
RF35-4827 __
RF40-4827
RF44-4827

MULTI-TIROIR

Voir pages
66-75

54" x 24"

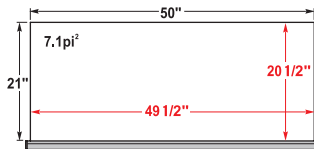

CABINET

RF31-5424 __
RF35-5424 __
RF40-5424
RF44-5424

MULTI-TIROIR

Voir pages
66-75

54" x 27"

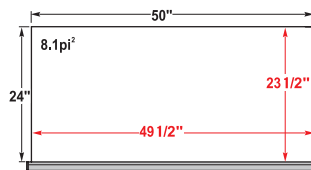

CABINET

RF31-5427 __
RF35-5427 __
RF40-5427
RF44-5427

MULTI-TIROIR

Voir pages
66-75

60" x 24"

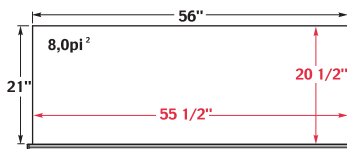

CABINET

RF31-6024 __
RF35-6024 __
RF40-6024
RF44-6024

MULTI-TIROIR

Voir pages
66-75

60" x 27"

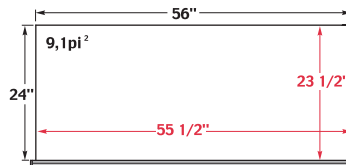

CABINET

RF31-6027 __
RF35-6027 __
RF40-6027
RF44-6027

MULTI-TIROIR

Voir pages
66-75

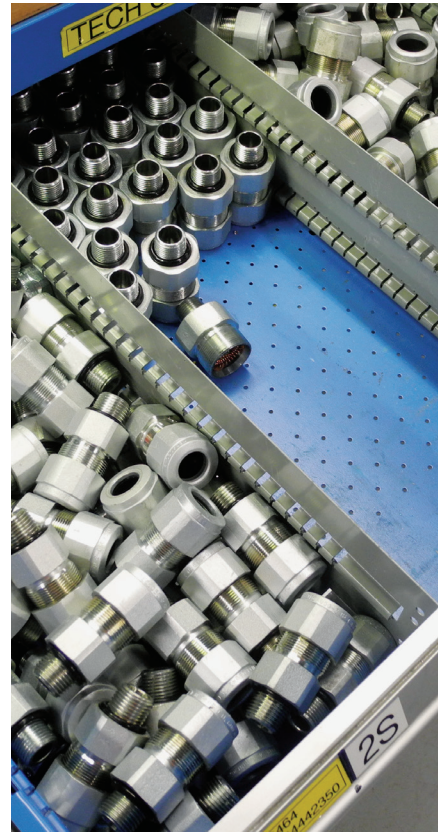

COMMENT COMMANDER UN TIROIR

VOUS POUVEZ CHOISIR UN MODÈLE DE TIROIR
PARMI NOS PROPOSITIONS AVEC COMPARTIMENTATION

- 00 pour compartimentation seulement
 - 51 pour tiroir en acier peint dans un cabinet, avec compartimentation
 - 52 pour tiroir en acier peint dans une étagère, avec compartimentation
- Voir pages 271-288

R - EE-A0200

Hauteur de tiroir, voir page 271

Mécanisme de verrouillage
ou de sécurité, voir page 299

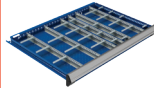

Exemple : R52EE-A020006 L3A

Pour un tiroir en acier peint 36" L x 24" P dans l'étagère, avec compartimentation, hauteur de 6", ayant une serrure sur le tiroir et un mécanisme de blocage fermé intégré.

VOUS POUVEZ CRÉER UN MODÈLE PERSONNALISÉ À PARTIR D'UN TIROIR
VIDE AUQUEL VOUS AJOUTEZ DES ACCESSOIRES DE COMPARTIMENTATION

- 31 pour tiroir en acier peint dans un cabinet
- 32 pour tiroir en acier peint dans une étagère
- 35 pour un tiroir avec façade en acier inoxydable dans un cabinet
- 36 pour tiroir avec façade en acier inoxydable dans une étagère

RF - 3624

Hauteur de tiroir, voir page 271

Mécanisme de verrouillage
ou de sécurité, voir page 299



Exemple : RF31-362406 L3A

Pour un tiroir en acier peint 36" L x 24" P dans un cabinet, hauteur de 6", ayant une serrure sur le tiroir et un mécanisme de blocage fermé intégré.

NOTE: Pour ajouter des accessoires de compartimentation, les accessoires doivent être commandés séparément, voir pages 294-298.

POUR CALCULER LES DIMENSIONS DES COMPARTIMENTS,
RÉFÉREZ-VOUS AU SCHÉMA SUIVANT

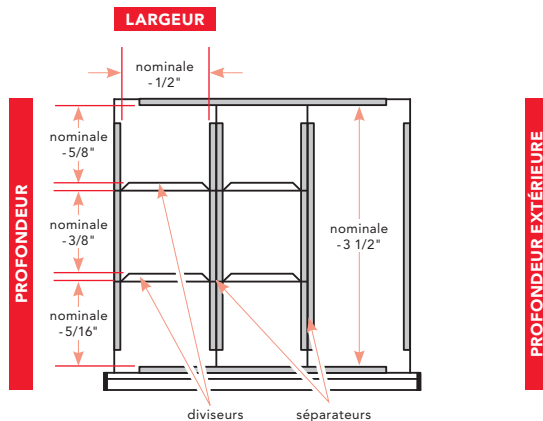

DIMENSIONS DES TIROIRS

		LARGEUR INTÉRIEURE							
		14"	20"	26"	32"	38"	44"	50"	56"
PROFONDEUR EXTÉRIEURE	27"	18" x 27"	24" x 27"	30" x 27"	36" x 27"	48" x 27"	54" x 27"	60" x 27"	
	24"	18" x 24"	24" x 24"	30" x 24"	36" x 24"	42" x 24"	48" x 24"	54" x 24"	60" x 24"
	21"	18" x 21"	24" x 21"	30" x 21"					
	18"			30" x 18"	36" x 18"	42" x 18"	48" x 18"		
PROFONDEUR INTÉRIEURE	18"								
	15"								
		LARGEUR EXTÉRIEURE							
		18"	24"	30"	36"	42"	48"	54"	60"

COMMENT COMMANDER UNE TABLETTE COULISSANTE

POUR COMMANDER UNE TABLETTE COULISSANTE, COMPLÉTEZ
LA PREMIÈRE PORTION DU NUMÉRO SELON LE TYPE DE TABLETTE CHOISIE

- 40 pour tablette coulissante dans un cabinet
- 41 pour tablette coulissante dans une étagère
- 44 pour tablette coulissante accès trois faces dans un cabinet
- 45 pour tablette coulissante accès trois faces dans une étagère

RF - 3624

Mécanisme de verrouillage
ou de sécurité, voir page 299

Exemple : RF41-3624A

Pour une tablette coulissante dans l'étagère, ayant un mécanisme de blocage fermé intégré.



R5XEE-2002

PROPOSITIONS

TIROIRS DE 18"L x 21"P – CABINETS

SÉPARATEURS ET DIVISEURS

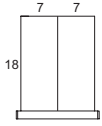

R__BD-A0100__
2 COMPARTIMENTS

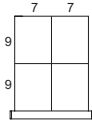

R__BD-A0102__
4 COMPARTIMENTS

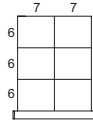

R__BD-A0104__
6 COMPARTIMENTS

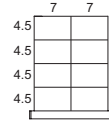

R__BD-A0106__
8 COMPARTIMENTS

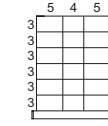

R__BD-A0215__
18 COMPARTIMENTS

BOÎTES EN PLASTIQUE²

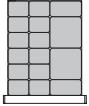

R__BD-E016__
16 BOÎTES

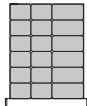

R__BD-E018__
18 BOÎTES

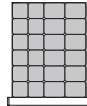

R__BD-E024__
24 BOÎTES

MOUSSE²



R__BD-J01__
DE PROTECTION



R__BD-J02__
POUR OUTILS



PORTE-MÊCHES^{1,2}

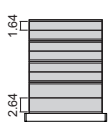

R__BD-TD08__
8 PORTE-MÊCHES

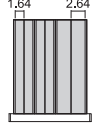

R__BD-TW06__
6 PORTE-MÊCHES

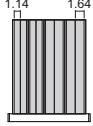

R__BD-TW08__
8 PORTE-MÊCHES

SUPPORTS À DOSSIERS³

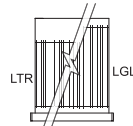

R__BD-KLR__
LARGEUR



R__BD-KFB__
PROFONDEUR

TIROIRS DE 18"L x 24"P – MULTI-TIROIR

SÉPARATEURS ET DIVISEURS

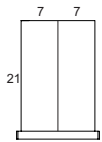

R__BE-A0100__
2 COMPARTIMENTS

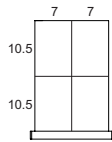

R__BE-A0102__
4 COMPARTIMENTS

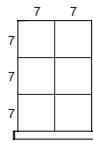

R__BE-A0104__
6 COMPARTIMENTS



R__BE-A0112__
14 COMPARTIMENTS

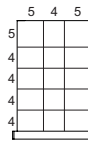

R__BE-A0212__
15 COMPARTIMENTS

BOÎTES EN PLASTIQUE²

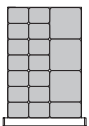

R__BE-E018__
18 BOÎTES

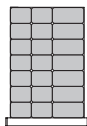

R__BE-E021__
21 BOÎTES

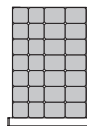

R__BE-E028__
28 BOÎTES

MOUSSE²



R__BE-J01__
DE PROTECTION

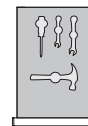

R__BE-J02__
POUR OUTILS



PORTE-MÊCHES^{1,2}

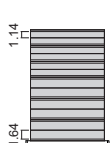

R__BE-TD12__
12 PORTE-MÊCHES

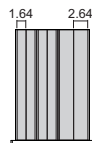

R__BE-TW06__
6 PORTE-MÊCHES

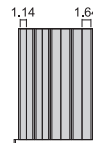

R__BE-TW08__
8 PORTE-MÊCHES

SUPPORTS À DOSSIERS³

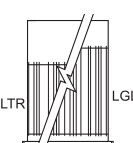

R__BE-KFB__
LARGEUR

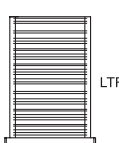

R__BE-KLR__
PROFONDEUR

NOTES: ¹ Deux diviseurs inclus avec chaque porte-mèche. ² Disponibles pour les tiroirs de 3" et 4" H. ³ Disponibles pour les tiroirs de 12" et 14" H.

TIROIRS DE 18" L x 27" P – CABINETS / MULTI-TIROIR

SÉPARATEURS ET DIVISEURS

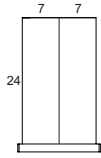

R__BG-A0100__
2 COMPARTIMENTS

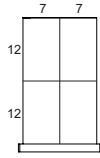

R__BG-A0102__
4 COMPARTIMENTS

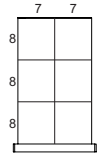

R__BG-A0104__
6 COMPARTIMENTS

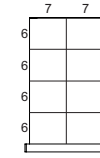

R__BG-A0106__
8 COMPARTIMENTS

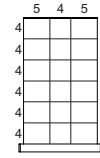

R__BG-A0215__
18 COMPARTIMENTS

BOÎTES EN PLASTIQUE²

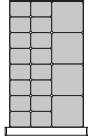

R__BG-E020__
20 BOÎTES

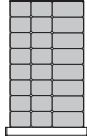

R__BG-E024__
24 BOÎTES

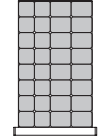

R__BG-E032__
32 BOÎTES

MOUSSE²



R__BG-J01__
DE PROTECTION

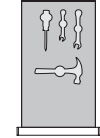

R__BG-J02__
POUR OUTILS



PORTE-MÊCHES^{1,2}

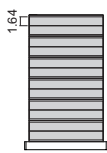

R__BG-TD12__
12 PORTE-MÊCHES

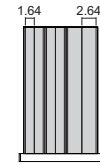

R__BG-TW06__
6 PORTE-MÊCHES

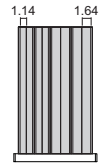

R__BG-TW08__
8 PORTE-MÊCHES

SUPPORTS À DOSSIERS³

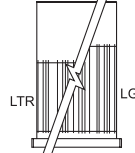

R__BG-KLR__
LARGEUR

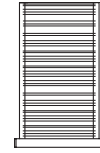

R__BG-KFB__
PROFONDEUR

TIROIRS DE 24" L x 21" P – CABINETS

SÉPARATEURS ET DIVISEURS

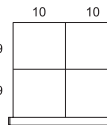

R__CD-A0102__
4 COMPARTIMENTS

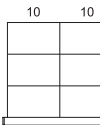

R__CD-A0104__
6 COMPARTIMENTS

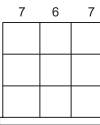

R__CD-A0206__
9 COMPARTIMENTS

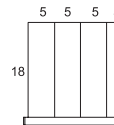

R__CD-A0300__
4 COMPARTIMENTS

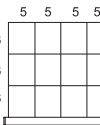

R__CD-A0308__
12 COMPARTIMENTS

BOÎTES EN PLASTIQUE²

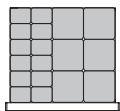

R__CD-E018__
18 BOÎTES

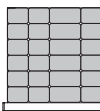

R__CD-E024__
24 BOÎTES

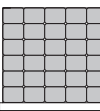

R__CD-E030__
30 BOÎTES

MOUSSE²

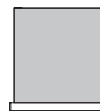

R__CD-J01__
DE PROTECTION

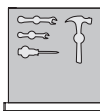

R__CD-J02__
POUR OUTILS



PORTE-MÊCHES^{1,2}

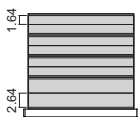

R__CD-TD08__
8 PORTE-MÊCHES

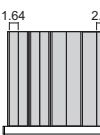

R__CD-TW08__
8 PORTE-MÊCHES

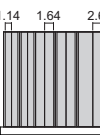

R__CD-TW10__
10 PORTE-MÊCHES

SUPPORTS À DOSSIERS³



R__CD-KLR__
LARGEUR

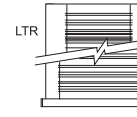

R__CD-KFB__
PROFONDEUR

NOTES: ¹ Deux diviseurs inclus avec chaque porte-mêche. ² Disponibles pour les tiroirs de 3" et 4" H. ³ Disponibles pour les tiroirs de 12" et 14" H.

PROPOSITIONS

TIROIRS DE 24" L x 24" P – MULTI-TIROIR

SÉPARATEURS ET DIVISEURS

R__CE-A0104__ 6 COMPARTIMENTS	R__CE-A0200__ 3 COMPARTIMENTS	R__CE-A0206__ 9 COMPARTIMENTS	R__CE-A0304__ 8 COMPARTIMENTS	R__CE-A0308__ 12 COMPARTIMENTS	R__CE-C0408__ 13 COMPARTIMENTS

BOÎTES EN PLASTIQUE²

R__CE-E022__ 22 BOÎTES	R__CE-E028__ 28 BOÎTES	R__CE-E035__ 35 BOÎTES

MOUSSE²

R__CE-J01__ DE PROTECTION	R__CE-J02__ POUR OUTILS



PORTE-MÈCHES^{1,2}

R__CE-TD120__ 12 PORTE-MÈCHES	R__CE-TW08__ 8 PORTE-MÈCHES	R__CE-TW10__ 10 PORTE-MÈCHES

SUPPORTS À DOSSIERS³

R__CE-KLR__ LARGEUR	R__CE-KFB__ PROFONDEUR

NOTES: ¹ Deux diviseurs inclus avec chaque porte-mèche. ² Disponibles pour les tiroirs de 3" et 4" H. ³ Disponibles pour les tiroirs de 12" et 14" H.



TIROIRS DE 24" L x 27" P – CABINETS / MULTI-TIROIR

SÉPARATEURS ET DIVISEURS

R__CG-A0104__ 6 COMPARTIMENTS	R__CG-A0206__ 9 COMPARTIMENTS	R__CG-A0209__ 12 COMPARTIMENTS	R__CG-A0308__ 12 COMPARTIMENTS	R__CG-A0312__ 16 COMPARTIMENTS	R__CG-A0316__ 20 COMPARTIMENTS

BOÎTES EN PLASTIQUE²

R__CG-E024__ 24 BOÎTES	R__CG-E032__ 32 BOÎTES	R__CG-E040__ 40 BOÎTES

MOUSSE²

R__CG-J01__ DE PROTECTION	R__CG-J02__ POUR OUTILS



PORTE-MÈCHES^{1,2}

R__CG-TD10__ 10 PORTE-MÈCHES	R__CG-TW08__ 8 PORTE-MÈCHES	R__CG-TW10__ 10 PORTE-MÈCHES

SUPPORTS À DOSSIERS³

R__CG-KLR__ LARGEUR	R__CG-KFB__ PROFONDEUR

TIROIRS DE 30" L x 18" P – ÉTAGÈRE

SÉPARATEURS ET DIVISEURS

R__DC-A0102__ 4 COMPARTIMENTS	R__DC-A0308__ 12 COMPARTIMENTS	R__DC-A0512__ 18 COMPARTIMENTS	R__DC-A0414__ 19 COMPARTIMENTS	R__DC-A0418__ 23 COMPARTIMENTS

BOÎTES EN PLASTIQUE²

R__DC-E019__ 19 BOÎTES	R__DC-E025__ 25 BOÎTES	R__DC-E035__ 35 BOÎTES

MOUSSE²

R__DC-J01__ DE PROTECTION	R__DC-J02__ POUR OUTILS



PORTE-MÈCHES^{1,2}

R__DC-TD08__ 8 PORTE-MÈCHES	R__DC-TW10__ 10 PORTE-MÈCHES	R__DC-TW12__ 12 PORTE-MÈCHES	R__DC-TW14__ 14 PORTE-MÈCHES

SUPPORTS À DOSSIERS³

R__DC-KLR__ LARGEUR	R__DC-KFB__ PROFONDEUR

NOTES: ¹ Deux diviseurs inclus avec chaque porte-mèche. ² Disponibles pour les tiroirs de 3" et 4" H. ³ Disponibles pour les tiroirs de 12" et 14" H.

PROPOSITIONS

TIROIRS DE 30" L x 21" P – CABINETS

SÉPARATEURS ET DIVISEURS					
R_DD-A0102__ 4 COMPARTIMENTS	R_DD-A0203__ 6 COMPARTIMENTS	R_DD-A0206__ 9 COMPARTIMENTS	R_DD-A0308__ 12 COMPARTIMENTS	R_DD-A0518__ 24 COMPARTIMENTS	R_DD-D0411__ 16 COMPARTIMENTS
BOÎTES EN PLASTIQUE ²			MOUSSE ²		
R_DD-E021__ 21 BOÎTES	R_DD-E030__ 30 BOÎTES	R_DD-E036__ 36 BOÎTES	R_DD-J01__ DE PROTECTION	R_DD-J02__ POUR OUTILS	
PORTE-MÈCHES ^{1,2}				SUPPORTS À DOSSIERS ³	
R_DD-TD08__ 8 PORTE-MÈCHES	R_DD-TW10__ 10 PORTE-MÈCHES	R_DD-TW12__ 12 PORTE-MÈCHES	R_DD-TW14__ 14 PORTE-MÈCHES	R_DD-KLR__ LARGEUR	R_DD-KFB__ PROFONDEUR

TIROIRS DE 30" L x 24" P – CABINETS / MULTI-TIROIR

SÉPARATEURS ET DIVISEURS		BOÎTES EN PLASTIQUE ²	MOUSSE ²	PORTE-MÈCHES ^{1,2}	
R_DE-A0102__ 4 COMPARTIMENTS	R_DE-A0206__ 9 COMPARTIMENTS	R_DE-E026__ 26 BOÎTES	R_DE-J01__ DE PROTECTION	R_DE-TD12__ 12 PORTE-MÈCHES	R_DE-TW10__ 10 PORTE-MÈCHES
R_DE-A0300__ 4 COMPARTIMENTS	R_DE-A0308__ 12 COMPARTIMENTS	R_DE-E035__ 35 BOÎTES	R_DE-J02__ POUR OUTILS	R_DE-TW12__ 12 PORTE-MÈCHES	R_DE-TW14__ 14 PORTE-MÈCHES
R_DE-A0524__ 30 COMPARTIMENTS	R_DE-B0200__ 3 COMPARTIMENTS	R_DE-E042__ 42 BOÎTES	R_DE-J03__ POUR COLLETS	R_DE-KLR__ LARGEUR	
R_DE-C0408__ 13 COMPARTIMENTS	R_DE-D0527__ 33 COMPARTIMENTS				R_DE-KFB__ PROFONDEUR

NOTES: ¹ Deux diviseurs inclus avec chaque porte-mèche. ² Disponibles pour les tiroirs de 3" et 4" H. ³ Disponibles pour les tiroirs de 12" et 14" H.

TIROIRS DE 30"L x 27"P – CABINETS / MULTI-TIROIR

SÉPARATEURS ET DIVISEURS

 R__DG-A0102__ 4 COMPARTIMENTS	 R__DG-A0203__ 6 COMPARTIMENTS	 R__DG-A0206__ 9 COMPARTIMENTS	 R__DG-A0300__ 4 COMPARTIMENTS
 R__DG-C0410__ 15 COMPARTIMENTS	 R__DG-A0304__ 8 COMPARTIMENTS	 R__DG-A0308__ 12 COMPARTIMENTS	 R__DG-A0312__ 16 COMPARTIMENTS
 R__DG-A0316__ 20 COMPARTIMENTS	 R__DG-D0207__ 10 COMPARTIMENTS	 R__DG-A0420__ 25 COMPARTIMENTS	 R__DG-A0425__ 30 COMPARTIMENTS
 R__DG-A0518__ 24 COMPARTIMENTS	 R__DG-A0524__ 30 COMPARTIMENTS	 R__DG-D0312__ 16 COMPARTIMENTS	 R__DG-A0530__ 36 COMPARTIMENTS
 R__DG-A0724__ 32 COMPARTIMENTS	 R__DG-A0732__ 40 COMPARTIMENTS	 R__DG-A0740__ 48 COMPARTIMENTS	

PORTE-MÈCHES^{1,2}

 R__DG-TD10__ 10 PORTE-MÈCHES	 R__DG-TW10__ 10 PORTE-MÈCHES
 R__DG-TW12__ 12 PORTE-MÈCHES	 R__DG-TW14__ 14 PORTE-MÈCHES

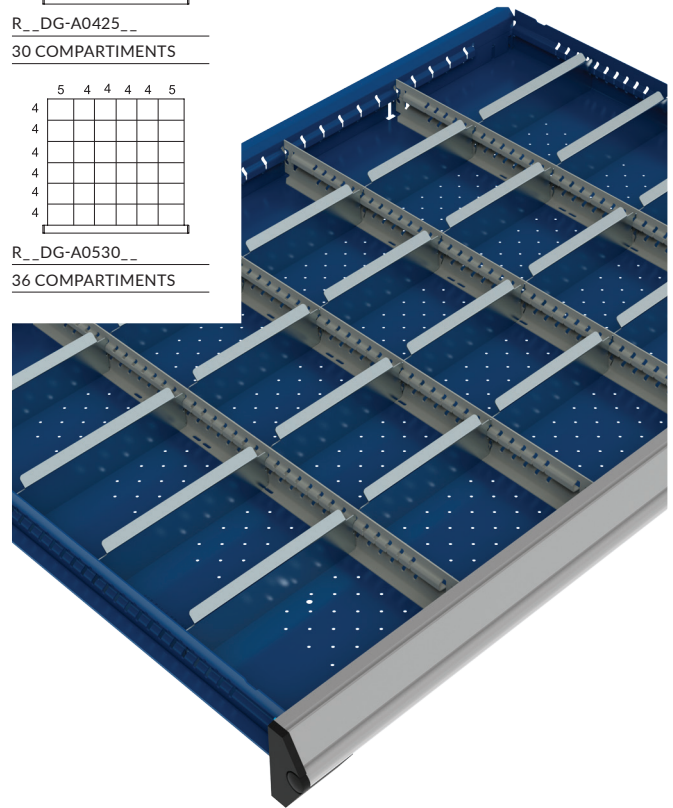

BOÎTES EN PLASTIQUE²

 R__DG-E028__ 28 BOÎTES	 R__DG-E040__ 40 BOÎTES	 R__DG-E048__ 48 BOÎTES
-------------------------------	-------------------------------	-------------------------------

MOUSSE³

 R__DG-J01__ DE PROTECTION	 R__DG-J02__ POUR OUTILS	 R__DG-J03__ POUR COLLETS
----------------------------------	--------------------------------	---------------------------------



SUPPORTS À DOSSIERS³

 R__DG-KLR__ LARGEUR	 R__DG-KFB__ PROFONDEUR
----------------------------	-------------------------------

NOTES: ¹ Deux diviseurs inclus avec chaque porte-mèche. ² Disponibles pour les tiroirs de 3" et 4" H. ³ Disponibles pour les tiroirs de 12" et 14" H.

TIROIRS DE 36" L x 18" P – CABINETS / ÉTAGÈRE

SÉPARATEURS ET DIVISEURS

R_EC-A0200_	R_EC-A0203_	R_EC-A0206_	R_EC-A0209_	R_EC-A0300_	R_EC-A0304_
3 COMPARTIMENTS	6 COMPARTIMENTS	9 COMPARTIMENTS	12 COMPARTIMENTS	4 COMPARTIMENTS	8 COMPARTIMENTS
R_EC-A0308_	R_EC-A0312_	R_EC-A0400_	R_EC-A0405_	R_EC-A0410_	R_EC-A0415_
12 COMPARTIMENTS	16 COMPARTIMENTS	5 COMPARTIMENTS	10 COMPARTIMENTS	15 COMPARTIMENTS	20 COMPARTIMENTS
R_EC-A0500_	R_EC-A0506_	R_EC-A0512_	R_EC-A0518_	R_EC-A0524_	R_EC-A0700_
6 COMPARTIMENTS	12 COMPARTIMENTS	18 COMPARTIMENTS	24 COMPARTIMENTS	30 COMPARTIMENTS	8 COMPARTIMENTS
R_EC-A0708_	R_EC-A0716_	R_EC-A0724_			
16 COMPARTIMENTS	24 COMPARTIMENTS	32 COMPARTIMENTS			

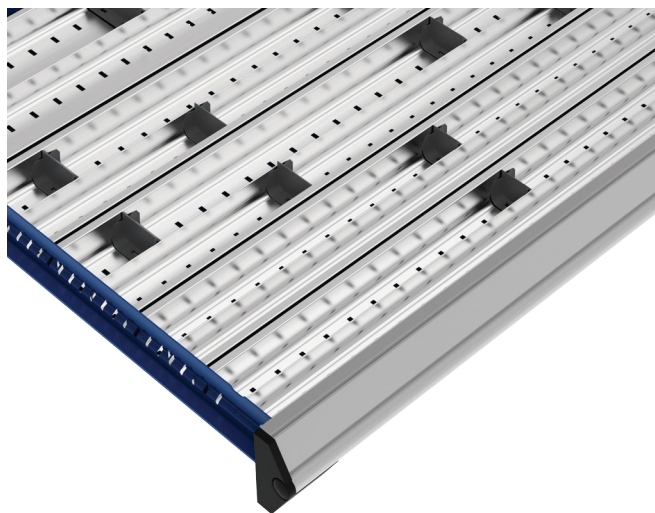

BOÎTES EN PLASTIQUE²

R_EC-E022_	R_EC-E030_	R_EC-E040_
22 BOÎTES	30 BOÎTES	40 BOÎTES

MOUSSE²



R_EC-J01_
DE PROTECTION

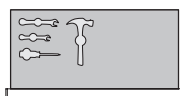

R_EC-J02_
POUR OUTILS

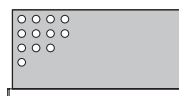

R_EC-J03_
POUR COLLETS



Vendue non découpée

PORTE-MÊCHES^{1,2}

R_EC-TD08_	R_EC-TW12_	R_EC-TW16_
8 PORTE-MÊCHES	12 PORTE-MÊCHES	16 PORTE-MÊCHES

SUPPORTS À DOSSIERS³



R_EC-KLR_
LARGEUR

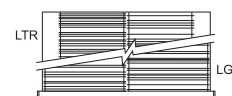

R_EC-KFB_
PROFONDEUR

NOTES: ¹ Deux diviseurs inclus avec chaque porte-mèche. ² Disponibles pour les tiroirs de 3" et 4" H. ³ Disponibles pour les tiroirs de 12" et 14" H.

TIROIRS DE 36" L x 24" P – CABINETS / ÉTAGÈRE / MULTI-TIROIR

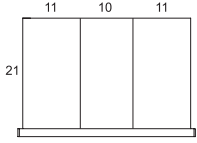
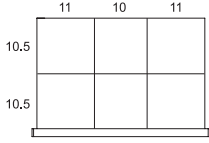
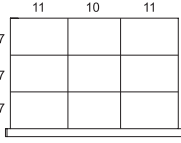
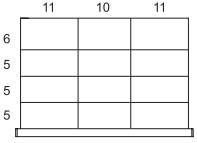
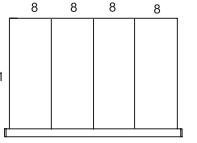
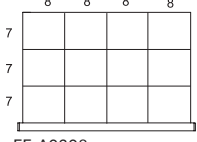
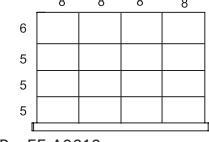
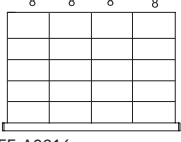
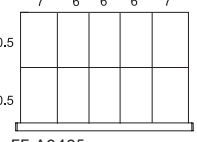
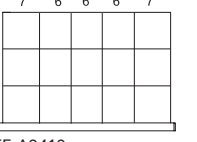
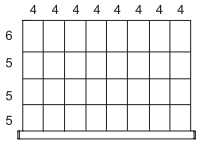
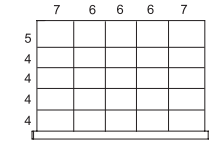
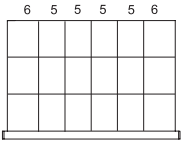
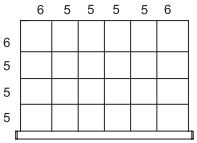
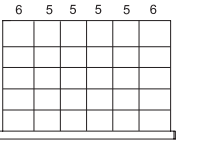
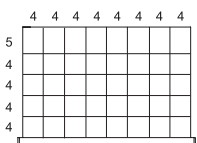
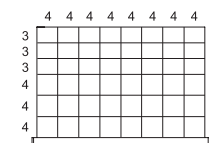
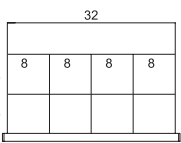
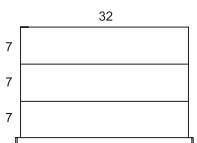
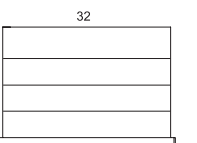

SÉPARATEURS ET DIVISEURS

 <p>R_EE-A0200_</p> <p>3 COMPARTIMENTS</p>	 <p>R_EE-A0203_</p> <p>6 COMPARTIMENTS</p>	 <p>R_EE-A0206_</p> <p>9 COMPARTIMENTS</p>	 <p>R_EE-A0209_</p> <p>12 COMPARTIMENTS</p>	 <p>R_EE-A0300_</p> <p>4 COMPARTIMENTS</p>
 <p>R_EE-A0308_</p> <p>12 COMPARTIMENTS</p>	 <p>R_EE-A0312_</p> <p>16 COMPARTIMENTS</p>	 <p>R_EE-A0316_</p> <p>20 COMPARTIMENTS</p>	 <p>R_EE-A0405_</p> <p>10 COMPARTIMENTS</p>	 <p>R_EE-A0410_</p> <p>15 COMPARTIMENTS</p>
 <p>R_EE-A0724_</p> <p>32 COMPARTIMENTS</p>	 <p>R_EE-A0420_</p> <p>25 COMPARTIMENTS</p>	 <p>R_EE-A0512_</p> <p>18 COMPARTIMENTS</p>	 <p>R_EE-A0518_</p> <p>24 COMPARTIMENTS</p>	 <p>R_EE-A0524_</p> <p>30 COMPARTIMENTS</p>
 <p>R_EE-A0732_</p> <p>40 COMPARTIMENTS</p>	 <p>R_EE-A0740_</p> <p>48 COMPARTIMENTS</p>	 <p>R_EE-C0404_</p> <p>9 COMPARTIMENTS</p>	 <p>R_EE-B0200_</p> <p>3 COMPARTIMENTS</p>	 <p>R_EE-B0300_</p> <p>4 COMPARTIMENTS</p>

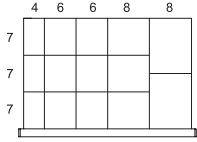
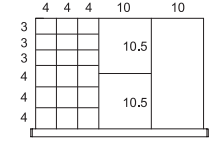
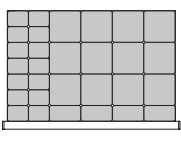
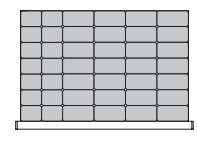
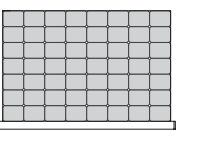
BOÎTES EN PLASTIQUE²

 <p>R_EE-D0409_</p> <p>14 COMPARTIMENTS</p>	 <p>R_EE-D0416_</p> <p>21 COMPARTIMENTS</p>	 <p>R_EE-E030_</p> <p>30 BOÎTES</p>	 <p>R_EE-E042_</p> <p>42 BOÎTES</p>	 <p>R_EE-E056_</p> <p>56 BOÎTES</p>
--	--	--	---	--

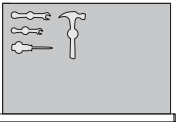
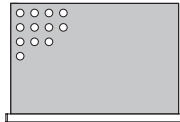
MOUSSE²

 <p>R_EE-J01_</p> <p>DE PROTECTION</p>	 <p>R_EE-J02_</p> <p>POUR OUTILS</p>	 <p>R_EE-J03_</p> <p>POUR COLLETS</p>	 <p>Vendue non découpée</p>
---	---	---	--

PORTE-MÈCHES^{1,2}

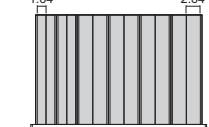
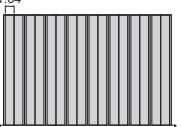
 <p>R_EE-TD10_</p> <p>10 PORTE-MÈCHES</p>	 <p>R_EE-TW12_</p> <p>12 PORTE-MÈCHES</p>	 <p>R_EE-TW16_</p> <p>16 PORTE-MÈCHES</p>
--	--	--

SUPPORTS À DOSSIERS³

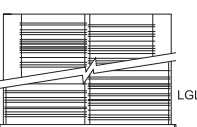
 <p>R_EE-KLR_</p> <p>LARGEUR</p>	 <p>R_EE-KFB_</p> <p>PROFONDEUR</p>
--	--

NOTES: ¹ Deux diviseurs inclus avec chaque porte-mèche. ² Disponibles pour les tiroirs de 3" et 4" H. ³ Disponibles pour les tiroirs de 12" et 14" H.

PROPOSITIONS

TIROIRS DE 36" L x 27" P – CABINETS / MULTI-TIROIR

SÉPARATEURS ET DIVISEURS

<p>R__EG-A0203__ 6 COMPARTIMENTS</p>	<p>R__EG-A0300__ 4 COMPARTIMENTS</p>	<p>R__EG-A0308__ 12 COMPARTIMENTS</p>	<p>R__EG-A0312__ 16 COMPARTIMENTS</p>	<p>R__EG-A0415__ 20 COMPARTIMENTS</p>
<p>R__EG-A0425__ 30 COMPARTIMENTS</p>	<p>R__EG-A0512__ 18 COMPARTIMENTS</p>	<p>R__EG-A0518__ 24 COMPARTIMENTS</p>	<p>R__EG-A0524__ 30 COMPARTIMENTS</p>	<p>R__EG-A0716__ 24 COMPARTIMENTS</p>
<p>R__EG-A0724__ 32 COMPARTIMENTS</p>	<p>R__EG-A0740__ 48 COMPARTIMENTS</p>	<p>R__EG-B0200__ 3 COMPARTIMENTS</p>	<p>R__EG-C0508__ 14 COMPARTIMENTS</p>	<p>R__EG-D0309__ 13 COMPARTIMENTS</p>

BOÎTES EN PLASTIQUE²

<p>R__EG-E032__ 32 BOÎTES</p>	<p>R__EG-E048__ 48 BOÎTES</p>	<p>R__EG-E064__ 64 BOÎTES</p>
-----------------------------------	-----------------------------------	-----------------------------------

MOUSSE²

<p>R__EG-J01__ DE PROTECTION</p>	<p>R__EG-J02__ POUR OUTILS</p>	<p>Vendue non découpée</p>
--------------------------------------	------------------------------------	----------------------------

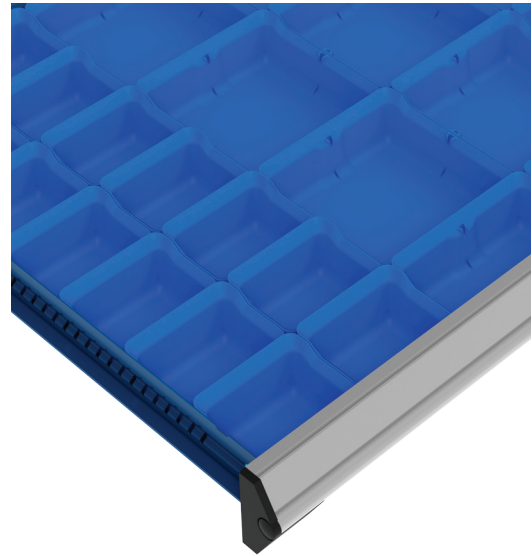

PORTE-MÊCHES^{1,2}

<p>R__EG-TD12__ 12 PORTE-MÊCHES</p>	<p>R__EG-TW12__ 12 PORTE-MÊCHES</p>	<p>R__EG-TW16__ 16 PORTE-MÊCHES</p>
---	---	---

SUPPORTS À DOSSIERS³

<p>R__EG-KLR__ LARGEUR</p>	<p>R__EG-KFB__ PROFONDEUR</p>
--------------------------------	-----------------------------------

NOTES: ¹ Deux diviseurs inclus avec chaque porte-mèche. ² Disponibles pour les tiroirs de 3" et 4" H. ³ Disponibles pour les tiroirs de 12" et 14" H.

TIROIRS DE 42" L x 18" P – ÉTAGÈRE

SÉPARATEURS ET DIVISEURS

<p>R_GC-A0203__ 6 COMPARTIMENTS</p>	<p>R_GC-A0209__ 12 COMPARTIMENTS</p>	<p>R_GC-A0304__ 8 COMPARTIMENTS</p>	<p>R_GC-A0308__ 12 COMPARTIMENTS</p>	<p>R_GC-A0405__ 10 COMPARTIMENTS</p>
<p>R_GC-A0410__ 15 COMPARTIMENTS</p>	<p>R_GC-A0415__ 20 COMPARTIMENTS</p>	<p>R_GC-A0506__ 12 COMPARTIMENTS</p>	<p>R_GC-A0512__ 18 COMPARTIMENTS</p>	<p>R_GC-A0518__ 24 COMPARTIMENTS</p>
<p>R_GC-A0708__ 16 COMPARTIMENTS</p>	<p>R_GC-A0716__ 24 COMPARTIMENTS</p>	<p>R_GC-A0724__ 32 COMPARTIMENTS</p>	<p>R_GC-A0910__ 20 COMPARTIMENTS</p>	<p>R_GC-A0930__ 40 COMPARTIMENTS</p>

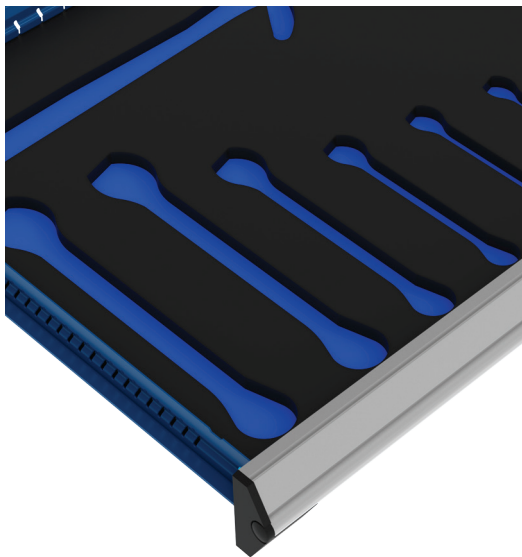

BOÎTES EN PLASTIQUE²

<p>R_GC-E025__ 25 BOÎTES</p>	<p>R_GC-E035__ 35 BOÎTES</p>	<p>R_GC-E045__ 45 BOÎTES</p>
----------------------------------	----------------------------------	----------------------------------

MOUSSE²

<p>R_GC-J01__ DE PROTECTION</p>	<p>R_GC-J02__ POUR OUTILS</p>	<p>Vendue non découpée</p>
-------------------------------------	-----------------------------------	----------------------------

PORTE-MÊCHES^{1,2}

<p>R_GC-TD08__ 8 PORTE-MÊCHES</p>	<p>R_GC-TW16__ 16 PORTE-MÊCHES</p>	<p>R_GC-TW20__ 20 PORTE-MÊCHES</p>
---------------------------------------	--	--

SUPPORTS À DOSSIERS³

<p>R_GC-KLR__ LARGEUR</p>	<p>R_GC-KFB__ PROFONDEUR</p>
-------------------------------	----------------------------------

NOTES: ¹ Deux diviseurs inclus avec chaque porte-mèche. ² Disponibles pour les tiroirs de 3" et 4" H. ³ Disponibles pour les tiroirs de 12" et 14" H.

PROPOSITIONS

TIROIRS DE 42" L x 24" P – ÉTAGÈRE

SÉPARATEURS ET DIVISEURS

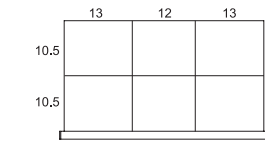

R_GE-A0203_ _
6 COMPARTIMENTS

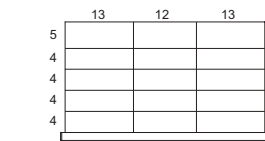

R_GE-A0212_ _
15 COMPARTIMENTS

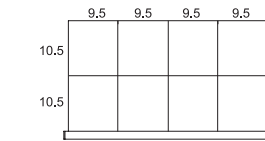

R_GE-A0304_ _
8 COMPARTIMENTS

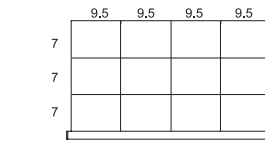

R_GE-A0308_ _
12 COMPARTIMENTS

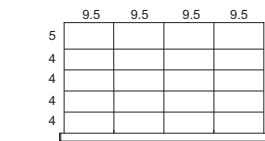

R_GE-A0316_ _
20 COMPARTIMENTS

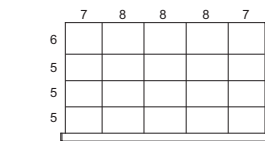

R_GE-A0415_ _
20 COMPARTIMENTS

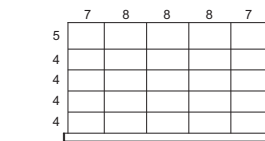

R_GE-A0420_ _
25 COMPARTIMENTS

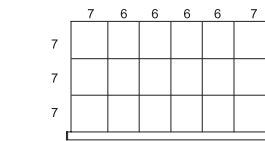

R_GE-A0512_ _
18 COMPARTIMENTS

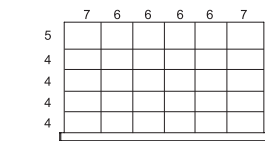

R_GE-A0524_ _
30 COMPARTIMENTS

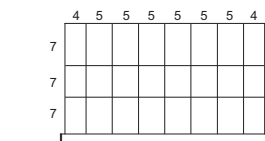

R_GE-A0716_ _
24 COMPARTIMENTS

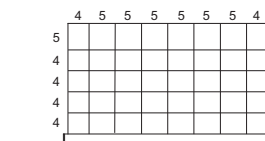

R_GE-A0732_ _
40 COMPARTIMENTS

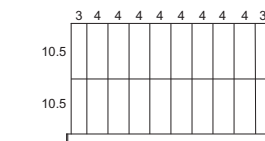

R_GE-A0910_ _
20 COMPARTIMENTS

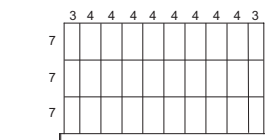

R_GE-A0920_ _
30 COMPARTIMENTS

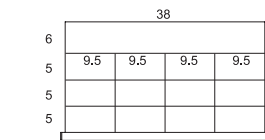

R_GE-C0408_ _
13 COMPARTIMENTS

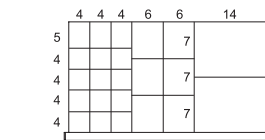

R_GE-D0517_ _
23 COMPARTIMENTS

MOUSSE²



R_GE-J01_ _
DE PROTECTION

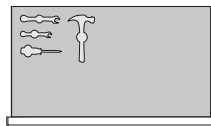

R_GE-J02_ _
POUR OUTILS



SUPPORTS À DOSSIERS³

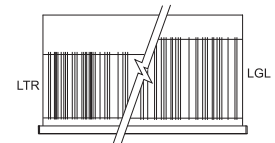

R_GE-KLR_ _
LARGEUR

BOÎTES EN PLASTIQUE²

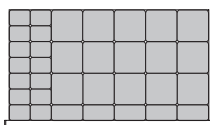

R_GE-E034_ _
34 BOÎTES

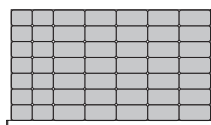

R_GE-E049_ _
49 BOÎTES

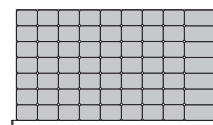

R_GE-E063_ _
63 BOÎTES

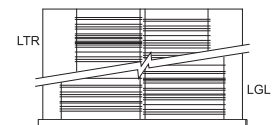

R_GE-KFB_ _
PROFONDEUR

PORTE-MÊCHES^{1, 2}



R_GE-TD10_ _
10 PORTE-MÊCHES

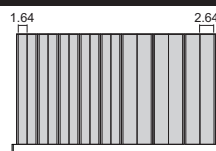

R_GE-TW16_ _
16 PORTE-MÊCHES

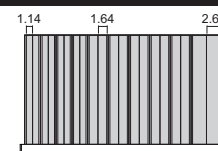

R_GE-TW20_ _
20 PORTE-MÊCHES

NOTES: ¹ Deux diviseurs inclus avec chaque porte-mèche. ² Disponibles pour les tiroirs de 3" et 4" H. ³ Disponibles pour les tiroirs de 12" et 14" H.

TIROIRS DE 48" L x 18" P – ÉTAGÈRE

SÉPARATEURS ET DIVISEURS

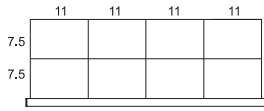

R__HC-A0304__
8 COMPARTIMENTS

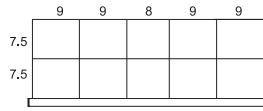

R__HC-A0405__
10 COMPARTIMENTS

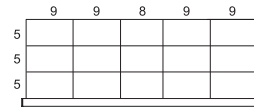

R__HC-A0410__
15 COMPARTIMENTS

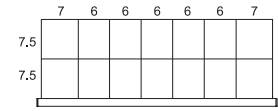

R__HC-A0607__
14 COMPARTIMENTS

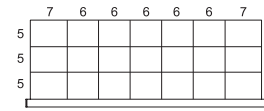

R__HC-A0614__
21 COMPARTIMENTS

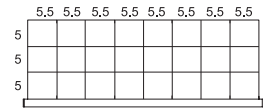

R__HC-A0716__
24 COMPARTIMENTS

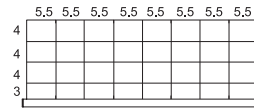

R__HC-A0724__
32 COMPARTIMENTS

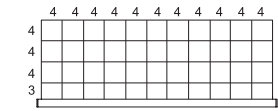

R__HC-A1033__
44 COMPARTIMENTS

BOÎTES EN PLASTIQUE²

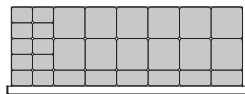

R__HC-E028__
28 BOÎTES

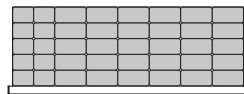

R__HC-E040__
40 BOÎTES

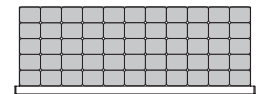

R__HC-E055__
55 BOÎTES

MOUSSE²



R__HC-J01__
DE PROTECTION

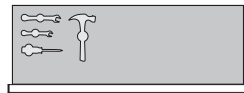

R__HC-J02__
POUR OUTILS



PORTE-MÊCHES^{1, 2}

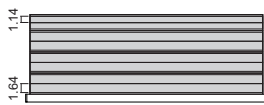

R__HC-TD08__
8 PORTE-MÊCHES

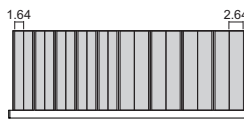

R__HC-TW18__
18 PORTE-MÊCHES

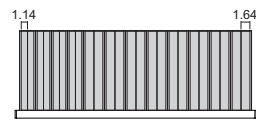

R__HC-TW24__
24 PORTE-MÊCHES

SUPPORTS À DOSSIERS³



R__HC-KLR__
LARGEUR

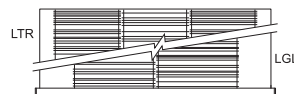

R__HC-KFB__
PROFONDEUR



NOTES: ¹ Deux diviseurs inclus avec chaque porte-mèche. ² Disponibles pour les tiroirs de 3" et 4" H. ³ Disponibles pour les tiroirs de 12" et 14" H.

TIROIRS DE 48" L x 24" P – CABINETS / MULTI-TIROIR / ÉTAGÈRE

SÉPARATEURS ET DIVISEURS

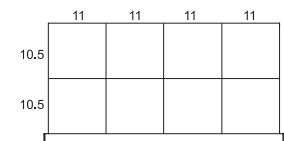

R_HE-A0304__
8 COMPARTIMENTS

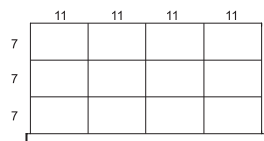

R_HE-A0308__
12 COMPARTIMENTS

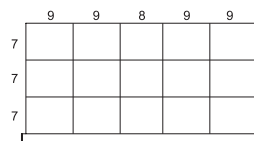

R_HE-A0410__
15 COMPARTIMENTS

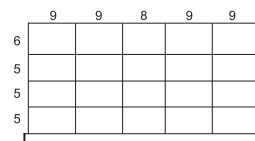

R_HE-A0415__
20 COMPARTIMENTS

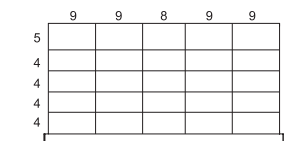

R_HE-A0420__
25 COMPARTIMENTS

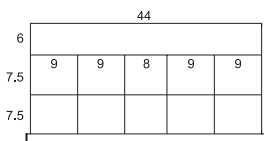

R_HE-C0505__
11 COMPARTIMENTS

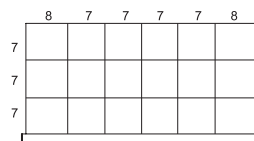

R_HE-A0512__
18 COMPARTIMENTS

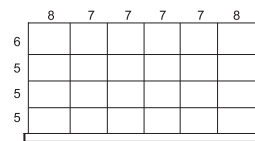

R_HE-A0518__
24 COMPARTIMENTS

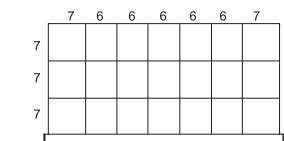

R_HE-A0614__
21 COMPARTIMENTS

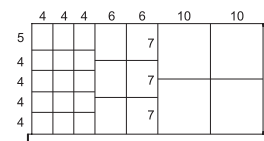

R_HE-D0618__
25 COMPARTIMENTS

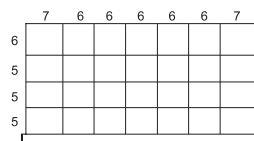

R_HE-A0621__
28 COMPARTIMENTS

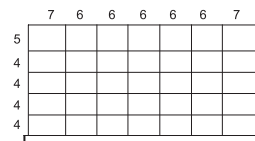

R_HE-A0628__
35 COMPARTIMENTS

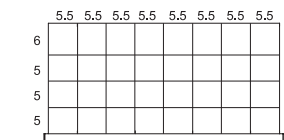

R_HE-A0724__
32 COMPARTIMENTS

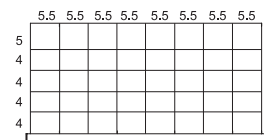

R_HE-A0732__
40 COMPARTIMENTS

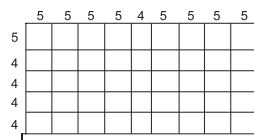

R_HE-A0836__
45 COMPARTIMENTS

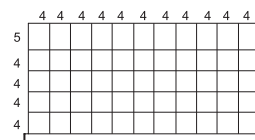

R_HE-A1044__
55 COMPARTIMENTS

BOÎTES EN PLASTIQUE²

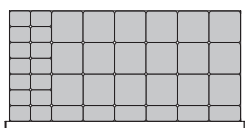

R_HE-E038__
38 BOÎTES

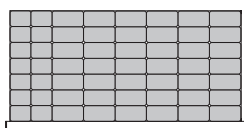

R_HE-E056__
56 BOÎTES

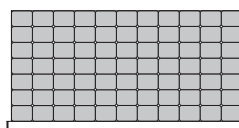

R_HE-E077__
77 BOÎTES

SUPPORTS À DOSSIERS³



R_HE-KLR__
LARGEUR

PORTE-MÊCHES^{1,2}



R_HE-TD10__
10 PORTE-MÊCHES

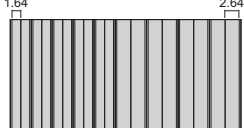

R_HE-TW18__
18 PORTE-MÊCHES

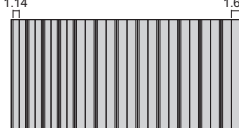

R_HE-TW24__
24 PORTE-MÊCHES

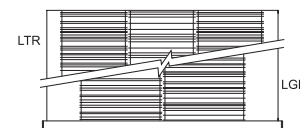

R_HE-KFB__
PROFONDEUR

MOUSSE²



R_HE-J01__
DE PROTECTION

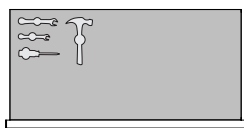

R_HE-J02__
POUR OUTILS

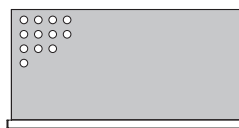

R_HE-J03__
POUR COLLETS



NOTES: ¹ Deux diviseurs inclus avec chaque porte-mèche. ² Disponibles pour les tiroirs de 3" et 4" H. ³ Disponibles pour les tiroirs de 12" et 14" H.

TIROIRS DE 48" L x 27" P – CABINETS / MULTI-TIROIR

SÉPARATEURS ET DIVISEURS

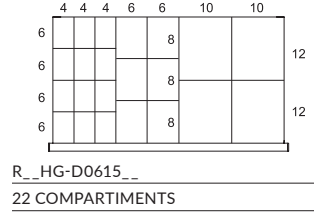
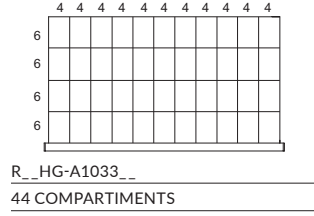
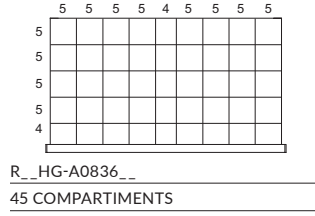
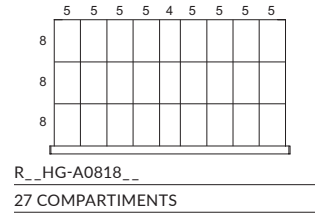
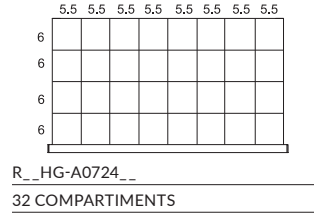
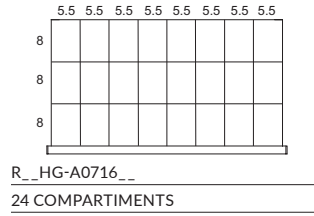
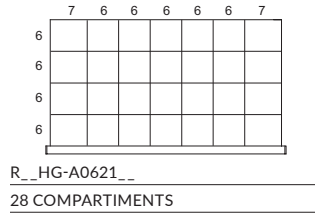
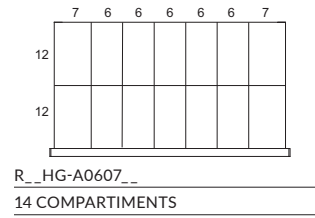
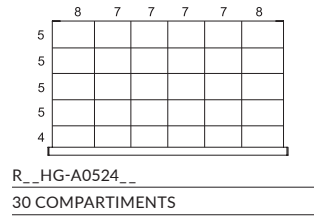
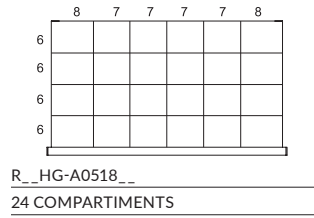
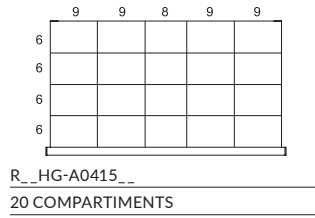
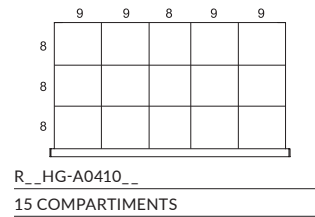
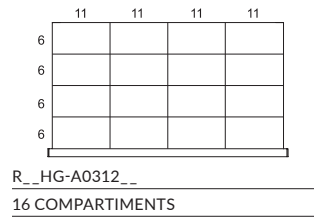
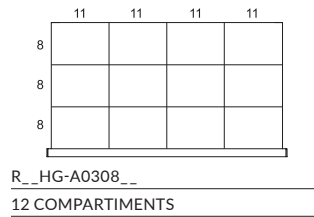
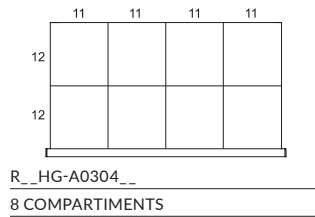

BOÎTES EN PLASTIQUE²

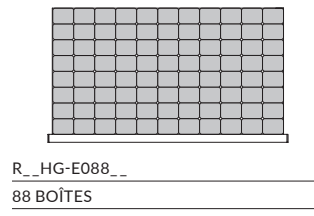
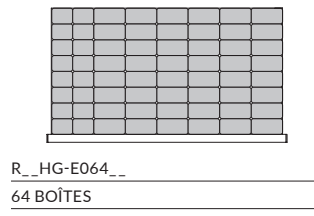
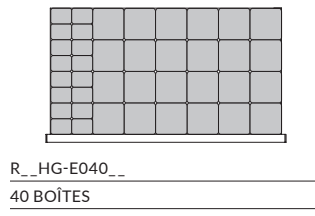

SUPPORTS À DOSSIERS³

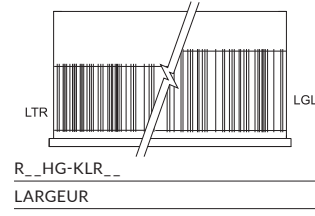

PORTE-MÊCHES^{1, 2}

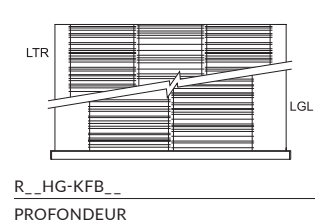
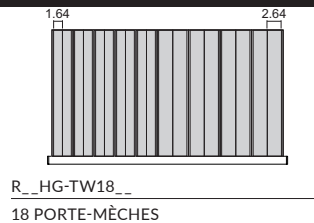
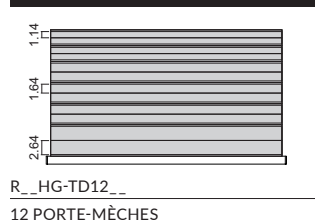

MOUSSE²

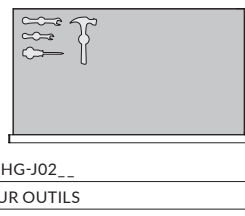
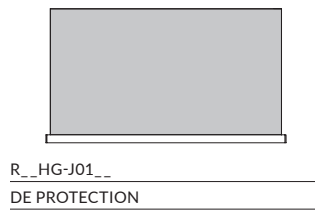

NOTES: ¹ Deux diviseurs inclus avec chaque porte-mèche. ² Disponibles pour les tiroirs de 3" et 4" H. ³ Disponibles pour les tiroirs de 12" et 14" H.

PROPOSITIONS

TIROIRS DE 54"L x 24"P – CABINETS / MULTI-TIROIR

SÉPARATEURS ET DIVISEURS

<p>R_JE-B0200__ 3 COMPARTIMENTS</p>	<p>R_JE-A0304__ 8 COMPARTIMENTS</p>	<p>R_JE-A0405__ 10 COMPARTIMENTS</p>	<p>R_JE-A0410__ 15 COMPARTIMENTS</p>
<p>R_JE-A0512__ 18 COMPARTIMENTS</p>	<p>R_JE-A0716__ 24 COMPARTIMENTS</p>	<p>R_JE-A0708__ 16 COMPARTIMENTS</p>	<p>R_JE-A0930__ 40 COMPARTIMENTS</p>
<p>R_JE-A1124__ 36 COMPARTIMENTS</p>	<p>R_JE-A1596__ 112 COMPARTIMENTS</p>	<p>R_JE-C0202__ 5 COMPARTIMENTS</p>	<p>R_JE-D0824__ 33 COMPARTIMENTS</p>

BOÎTES EN PLASTIQUE²

<p>R_JE-E042__ 42 BOÎTES</p>	<p>R_JE-E063__ 63 BOÎTES</p>	<p>R_JE-E084__ 84 BOÎTES</p>
----------------------------------	----------------------------------	----------------------------------

MOUSSE²

<p>R_JE-J01__ DE PROTECTION</p>	<p>R_JE-J02__ POUR OUTILS</p>	<p>Vendue non découpée</p>
-------------------------------------	-----------------------------------	----------------------------

PORTE-MÊCHES^{1,2}

<p>R_JE-TD10__ 10 PORTE-MÊCHES</p>	<p>R_JE-TW20__ 20 PORTE-MÊCHES</p>	<p>R_JE-TW22__ 22 PORTE-MÊCHES</p>
--	--	--

SUPPORTS À DOSSIERS³

<p>R_JE-KFB__ PROFONDEUR</p>

NOTES: ¹ Deux diviseurs inclus avec chaque porte-mèche. ² Disponibles pour les tiroirs de 3" et 4" H. ³ Disponibles pour les tiroirs de 12" et 14" H.

TIROIRS DE 54"L x 27"P – CABINETS / MULTI-TIROIR

SÉPARATEURS ET DIVISEURS

<p>R_JG-B0200__ 3 COMPARTIMENTS</p>	<p>R_JG-A0304__ 8 COMPARTIMENTS</p>	<p>R_JG-A0405__ 10 COMPARTIMENTS</p>	<p>R_JG-A0410__ 15 COMPARTIMENTS</p>
<p>R_JG-A0512__ 18 COMPARTIMENTS</p>	<p>R_JG-A0708__ 16 COMPARTIMENTS</p>	<p>R_JG-A0716__ 24 COMPARTIMENTS</p>	<p>R_JG-A0930__ 40 COMPARTIMENTS</p>
<p>R_JG-A1124__ 36 COMPARTIMENTS</p>	<p>R_JG-A1580__ 96 COMPARTIMENTS</p>	<p>R_JG-C0508__ 14 COMPARTIMENTS</p>	<p>R_JG-D0828__ 37 COMPARTIMENTS</p>

BOÎTES EN PLASTIQUE²

<p>R_JG-E044__ 44 BOÎTES</p>	<p>R_JG-E072__ 72 BOÎTES</p>	<p>R_JG-E096__ 96 BOÎTES</p>
----------------------------------	----------------------------------	----------------------------------

MOUSSE²

<p>R_JG-J01__ DE PROTECTION</p>	<p>R_JG-J02__ POUR OUTILS</p>	<p>Vendue non découpée</p>
-------------------------------------	-----------------------------------	----------------------------

PORTE-MÊCHES^{1,2}

<p>R_JG-TD12__ 12 PORTE-MÊCHES</p>	<p>R_JG-TW20__ 20 PORTE-MÊCHES</p>	<p>R_JG-TW22__ 22 PORTE-MÊCHES</p>
--	--	--

SUPPORTS À DOSSIERS³

<p>R_JG-KFB__ PROFONDEUR</p>

NOTES: ¹ Deux diviseurs inclus avec chaque porte-mèche. ² Disponibles pour les tiroirs de 3" et 4" H. ³ Disponibles pour les tiroirs de 12" et 14" H.

PROPOSITIONS

TIROIRS DE 60" L x 24" P – CABINETS / MULTI-TIROIR

SÉPARATEURS ET DIVISEURS

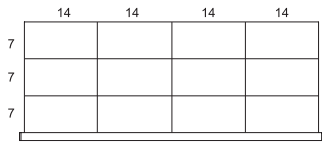

R__KE-A0308__

12 COMPARTIMENTS

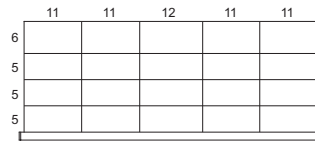

R__KE-A0415__

20 COMPARTIMENTS

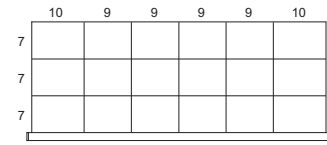

R__KE-A0512__

18 COMPARTIMENTS

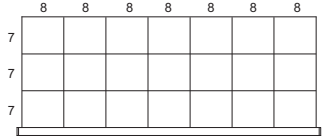

R__KE-A0614__

21 COMPARTIMENTS

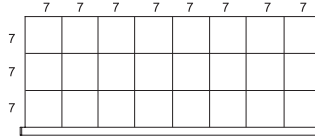

R__KE-A0716__

24 COMPARTIMENTS

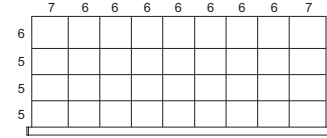

R__KE-A0827__

36 COMPARTIMENTS

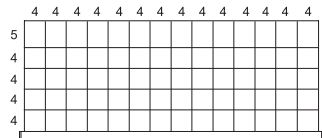

R__KE-A1356__

70 COMPARTIMENTS

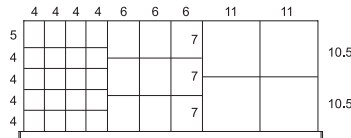

R__KE-D0824__

33 COMPARTIMENTS

SUPPORTS À DOSSIERS³

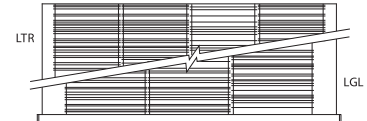

R__KE-KFB__

PROFONDEUR

BOÎTES EN PLASTIQUE²

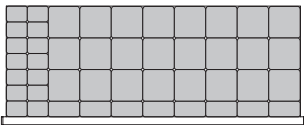

R__KE-E046__

46 BOÎTES

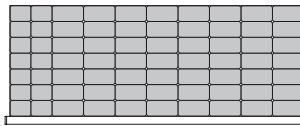

R__KE-E070__

70 BOÎTES

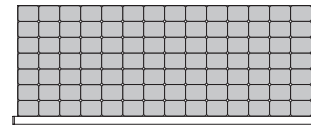

R__KE-E098__

98 BOÎTES

MOUSSE²



R__KE-J01__

DE PROTECTION



R__KE-J02__

POUR OUTILS



Vendue non découpée

PORTE-MÈCHES^{1, 2}

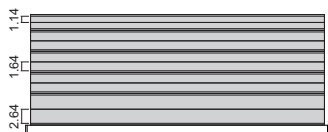

R__KE-TD10__

10 PORTE-MÈCHES

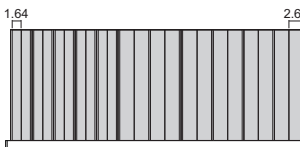

R__KE-TW22__

22 PORTE-MÈCHES

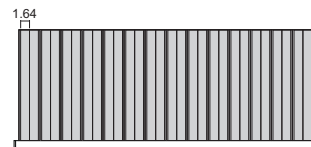

R__KE-TW28__

28 PORTE-MÈCHES

NOTES: ¹ Deux diviseurs inclus avec chaque porte-mèche. ² Disponibles pour les tiroirs de 3" et 4" H. ³ Disponibles pour les tiroirs de 12" et 14" H.

TIROIRS DE 60"L x 27"P – CABINETS / MULTI-TIROIR

SÉPARATEURS ET DIVISEURS

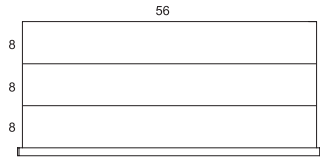

R_KG-B0200__

3 COMPARTIMENTS

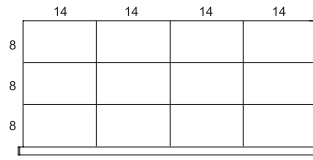

R_KG-A0308__

12 COMPARTIMENTS

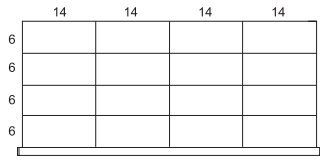

R_KG-A0312__

16 COMPARTIMENTS

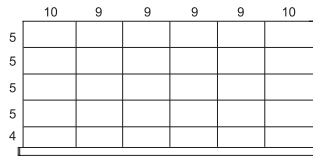

R_KG-A0524__

30 COMPARTIMENTS

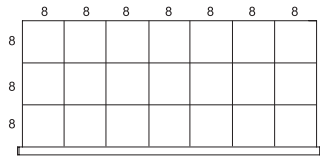

R_KG-A0614__

21 COMPARTIMENTS

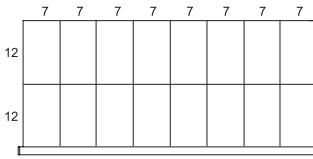

R_KG-A0708__

16 COMPARTIMENTS

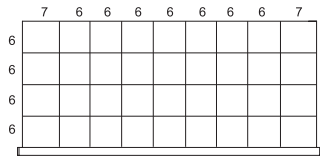

R_KG-A0827__

36 COMPARTIMENTS

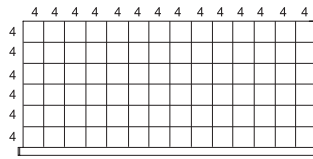

R_KG-A1370__

84 COMPARTIMENTS

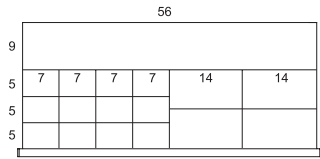

R_KG-C0610__

17 COMPARTIMENTS

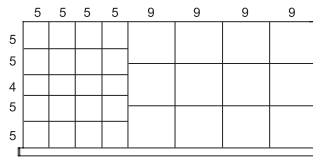

R_KG-D0724__

32 COMPARTIMENTS

BOÎTES EN PLASTIQUE²

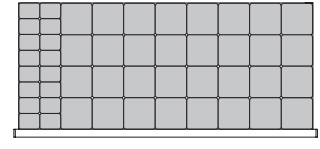

R_KG-E048__

48 BOÎTES

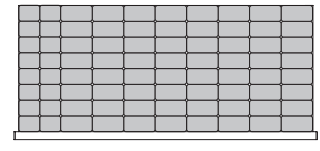

R_KG-E080__

80 BOÎTES

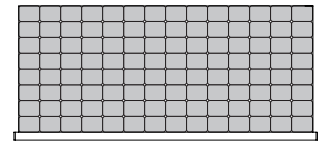

R_KG-E112__

112 BOÎTES

SUPPORTS À DOSSIERS³

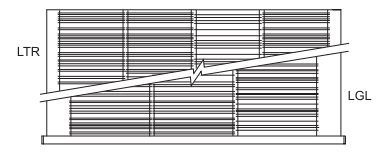

R_KG-KFB__

PROFONDEUR

MOUSSE²



R_KG-J01__

DE PROTECTION

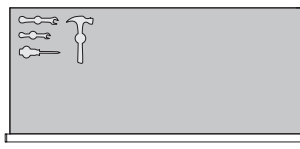

R_KG-J02__

POUR OUTILS



Vendue non découpée

PORTE-MÊCHES^{1, 2}

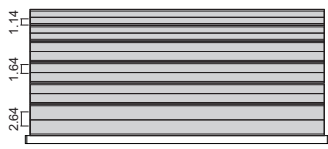

R_KG-TD12__

12 PORTE-MÊCHES

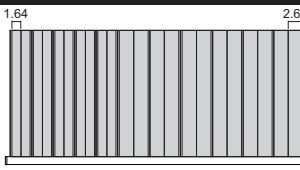

R_KG-TW22__

22 PORTE-MÊCHES

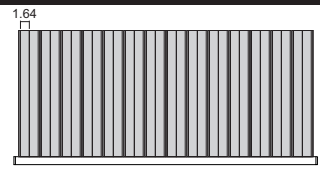

R_KG-TW28__

28 PORTE-MÊCHES

NOTES: ¹ Deux diviseurs inclus avec chaque porte-mèche. ² Disponibles pour les tiroirs de 3" et 4" H. ³ Disponibles pour les tiroirs de 12" et 14" H.

ACCESSOIRES DE COMPARTIMENTATION

Le principe de raccordement de notre système de compartimentation maintient les diviseurs en place (concept «clippé» sans vis) et diminue les bruits causés par la vibration.

SÉPARATEUR EN PROFONDEUR

RG00

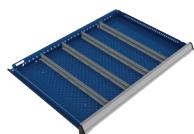

- Permet de diviser le tiroir dans le sens de la profondeur
- Principe de clippage qui verrouille les diviseurs en place
- S'ajuste à tous les 1" de centre à centre (c/c)
- Couleur: Gris Pâle 071
- Compatible avec les accessoires suivants: boîtes en plastique, portes-mêches, supports à dossiers et fonds de tiroirs en PVC

PROFONDEUR NOMINALE DU CABINET (RÉELLE)	HAUTEUR DE LA FAÇADE DU TIROIR (HAUTEUR DU SÉPARATEUR)						
	3" (1½"H)	4" (2⅝"H)	5" (3¾"H)	6" ET 7" (4⅝"H)	8" ET 9" (6⅝"H)	10" (8⅝"H)	12" ET 14" (10⅝"H)
18" (15")	RG00-1803	RG00-1804	RG00-1805	RG00-1806	RG00-1808	RG00-1810	RG00-1812
21" (18")	RG00-2103	RG00-2104	RG00-2105	RG00-2106	RG00-2108	RG00-2110	RG00-2112
24" (21")	RG00-2403	RG00-2404	RG00-2405	RG00-2406	RG00-2408	RG00-2410	RG00-2412
27" (24")	RG00-2703	RG00-2704	RG00-2705	RG00-2706	RG00-2708	RG00-2710	RG00-2712

SÉPARATEUR EN LARGEUR

RG01

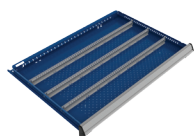

- Permet de diviser le tiroir dans le sens de la largeur
- Principe de clippage qui verrouille les diviseurs en place
- S'ajuste à tous les ½" de centre à centre (c/c)
- Couleur: Gris Pâle 071
- Compatible avec les accessoires suivants: boîtes en plastique, portes-mêches, supports à dossiers et fonds de tiroirs en PVC

LARGEUR DE TIROIR NOMINALE (RÉELLE)	HAUTEUR DE LA FAÇADE DU TIROIR (HAUTEUR DU SÉPARATEUR)						
	3" (1½"H)	4" (2⅝"H)	5" (3¾"H)	6" ET 7" (4⅝"H)	8" ET 9" (6⅝"H)	10" (8⅝"H)	12" ET 14" (10⅝"H)
18" (14")	RG01-1803	RG01-1804	RG01-1805	RG01-1806	RG01-1808	RG01-1810	RG01-1812
24" (20")	RG01-2403	RG01-2404	RG01-2405	RG01-2406	RG01-2408	RG01-2410	RG01-2412
30" (26")	RG01-3003	RG01-3004	RG01-3005	RG01-3006	RG01-3008	RG01-3010	RG01-3012
36" (32")	RG01-3603	RG01-3604	RG01-3605	RG01-3606	RG01-3608	RG01-3610	RG01-3612
42" (38")	RG01-4203	RG01-4204	RG01-4205	RG01-4206	RG01-4208	RG01-4210	RG01-4212
48" (44")	RG01-4803	RG01-4804	RG01-4805	RG01-4806	RG01-4808	RG01-4810	RG01-4812
54" (50")	RG01-5403	RG01-5404	RG01-5405	RG01-5406	RG01-5408	RG01-5410	RG01-5412
60" (56")	RG01-6003	RG01-6004	RG01-6005	RG01-6006	RG01-6008	RG01-6010	RG01-6012



DIVISEUR CLIPPÉ

RG10

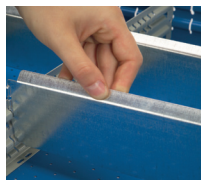

- Se clippe en place
- Rebord à 45° qui permet l'identification et le repérage des pièces
- Fait en acier galvanisé
- S'ajuste à tous les 1/2" de centre à centre (c/c)

HAUTEUR DE LA FAÇADE DU TIROIR (HAUTEUR DU DIVISEUR)

LARGEUR DU DIVISEUR	3" (1 1/8"H)	4" (2 1/8"H)	5" (3 3/8"H)	6" ET 7" (4 3/8"H)	8" ET 9" (6 3/8"H)	10" (8 3/8"H)	12" ET 14" (10 3/8"H)
3"	RG10-03003	RG10-03004	RG10-03005	RG10-03006	-	-	-
*3.5"	RG10-03503	RG10-03504	RG10-03505	RG10-03506	-	-	-
4"	RG10-04003	RG10-04004	RG10-04005	RG10-04006	-	-	-
5"	RG10-05003	RG10-05004	RG10-05005	RG10-05006	RG10-05008	RG10-05010	-
*5.5"	RG10-05503	RG10-05504	RG10-05505	RG10-05506	RG10-05508	RG10-05510	-
6"	RG10-06003	RG10-06004	RG10-06005	RG10-06006	RG10-06008	RG10-06010	RG10-06012
*6.5"	RG10-06503	RG10-06504	RG10-06505	RG10-06506	RG10-06508	RG10-06510	RG10-06512
7"	RG10-07003	RG10-07004	RG10-07005	RG10-07006	RG10-07008	RG10-07010	RG10-07012
8"	RG10-08003	RG10-08004	RG10-08005	RG10-08006	RG10-08008	RG10-08010	RG10-08012
9"	RG10-09003	RG10-09004	RG10-09005	RG10-09006	RG10-09008	RG10-09010	RG10-09012
*9.5"	RG10-09503	RG10-09504	RG10-09505	RG10-09506	RG10-09508	RG10-09510	RG10-09512
10"	RG10-10003	RG10-10004	RG10-10005	RG10-10006	RG10-10008	RG10-10010	RG10-10012
11"	RG10-11003	RG10-11004	RG10-11005	RG10-11006	RG10-11008	RG10-11010	RG10-11012
12"	RG10-12003	RG10-12004	RG10-12005	RG10-12006	RG10-12008	RG10-12010	RG10-12012
13"	RG10-13003	RG10-13004	RG10-13005	RG10-13006	RG10-13008	RG10-13010	RG10-13012
14"	RG10-14003	RG10-14004	RG10-14005	RG10-14006	RG10-14008	RG10-14010	RG10-14012
16"	RG10-16003	RG10-16004	RG10-16005	RG10-16006	RG10-16008	RG10-16010	RG10-16012

NOTES: ¹ Ces dimensions ne sont pas compatibles avec toutes les largeurs de tiroir.

* Ces diviseurs spéciaux ne s'installent pas n'importe où dans le tiroir.

Il est donc recommandé de ne pas les combiner avec d'autres dimensions de diviseurs dans le même tiroir.

DIVISEURS SPÉCIAUX	LARGEUR DE TIROIRS COMPATIBLES
3.5"	18 et 60
5.5"	48
6.5"	30
9.5"	42

PORTE-ÉTIQUETTES ET PROTECTEUR DE POIGNÉE

PORTE-ÉTIQUETTE DE 1" H

RG51

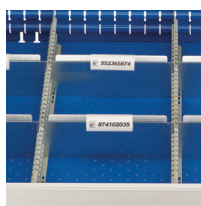

- Fait de plastique translucide non réfléchissant, ce qui est idéal pour la lecture des étiquettes
- Une fois clipé en place, le porte-étiquette reste fixé bien fermement et ne se détache pas lors du retrait d'objets
- Muni d'un rabat afin de protéger l'étiquette
- Offert en deux largeurs standards, le 2" qui est universel et le 2 3/4" qui s'installe sur les accessoires de 3" de large et plus
- Peut être installé sur des séparateurs et des diviseurs de tiroir

N° DE PRODUIT	L x H
RG51-200	2" x 1"
RG51-275	2 3/4" x 1"

NOTE: Les papiers ne sont pas inclus avec les porte-étiquettes. Ils sont disponibles en paquets de 200 unités (voir RG53).

PORTE-ÉTIQUETTE DE 1" H AVEC ADHÉSIF POUR BOÎTE EN PLASTIQUE

RG52



- Fait de plastique translucide non réfléchissant, ce qui est idéal pour la lecture des étiquettes
- Comporte une bande adhésive pour installation sur la boîte en plastique. S'installe aussi au dos du tiroir, ce qui permet l'identification du dernier compartiment
- Muni d'un rabat afin de protéger l'étiquette

N° DE PRODUIT	L x H
RG52-200	2" x 1"

NOTE: Les papiers ne sont pas inclus avec les porte-étiquettes. Ils sont disponibles en paquets de 200 unités (voir RG53).

ÉTIQUETTES EN CARTON (PAQUETS DE 200)

RG53

N° DE PRODUIT	L x H
RG53-275875	2 3/4" x 7/8"

ACCESSOIRES

PORTE-ÉTIQUETTE DE 1 3/4" H

RG54



- Fait de plastique translucide non réfléchissant, ce qui est idéal pour la lecture des étiquettes
- Une fois inséré en place le porte-étiquette reste fixé bien fermement et ne se détache pas lors du retrait d'objets
- Muni d'un rabat afin de protéger l'étiquette
- Offert en deux largeurs standards 2" et 4"
- S'installe sur les diviseurs de tiroir

N° DE PRODUIT	L x H
RG54-200	2" x 1 3/4"
RG54-400	4" x 1 3/4"

NOTE: Les étiquettes ne sont pas incluses avec les porte-étiquettes.

PORTE-ÉTIQUETTE DE 1 3/4" H AVEC ADHÉSIF

RG55



- Fait de plastique translucide non réfléchissant, ce qui est idéal pour la lecture des étiquettes
- Comporte une bande adhésive pour installation au dos du tiroir ce qui permet l'identification du dernier compartiment
- Muni d'un rabat afin de protéger l'étiquette
- Offert en deux largeurs standards 2" et 4"

N° DE PRODUIT	L x H
RG55-200	2" x 1 3/4"
RG55-400	4" x 1 3/4"

NOTE: Les étiquettes ne sont pas incluses avec les porte-étiquettes.

PROTECTEUR DE POIGNÉE

RF70

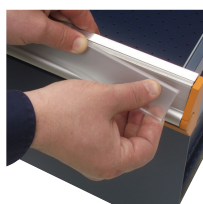

- S'installe sur la poignée du tiroir ou de la tablette coulissante par clippage
- Fait de plastique translucide non réfléchissant, ce qui est l'idéal pour la lecture des étiquettes
- Protège l'identification de la poussière, des graisses et autres saletés
- Se retire facilement au besoin

N° DE PRODUIT	LARGEUR
RF70-18	18"
RF70-24	24"
RF70-30	30"
RF70-36	36"
RF70-42	42"
RF70-48	48"
RF70-54	54"
RF70-60	60"

ÉTIQUETTES

RF71



- Étiquettes conçues pour s'insérer sur la poignée des tiroirs sous le protecteur de poignée (RF70)
- 22 étiquettes par page (10 pages)
- Possibilité d'imprimer les étiquettes de votre choix
- Télécharger le gabarit électronique (MS Word) sur le site [Web rousseau.com](http://www.rousseau.com) dans l'onglet « Ressources » pour créer des étiquettes ou scannez ce code QR



N° DE PRODUIT	L x H
RF71-425100	4 1/2" x 1"

ACCESSOIRES DE TIROIRS

FOND DE TIROIR EN PVC

RG40

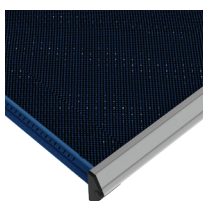

- Protège les objets déposés dans le tiroir
- Matériau antidérapant
- Peut être posé sous les séparateurs et les diviseurs
- Épaisseur: 3/32"

N° DE PRODUIT	POUR TIROIR
RG40-1821-01	18"L x 21"P
RG40-1824-01	18"L x 24"P
RG40-1827-01	18"L x 27"P
RG40-2421-01	24"L x 21"P
RG40-2424-01	24"L x 24"P
RG40-2427-01	24"L x 27"P
RG40-3018-01	30"L x 18"P
RG40-3021-01	30"L x 21"P
RG40-3024-01	30"L x 24"P
RG40-3027-01	30"L x 27"P
RG40-3618-01	36"L x 18"P
RG40-3624-01	36"L x 24"P
RG40-3627-01	36"L x 27"P

N° DE PRODUIT	POUR TIROIR
RG40-4218-01	42"L x 18"P
RG40-4224-01	42"L x 24"P
RG40-4818-01	48"L x 18"P
RG40-4824-01	48"L x 24"P
RG40-4827-01	48"L x 27"P
RG40-5424-01	54"L x 24"P
RG40-5427-01	54"L x 27"P
RG40-6024-01	60"L x 24"P
RG40-6027-01	60"L x 27"P

NOTE: Ne pas utiliser dans un cabinet antistatique.

MOUSSE DE PROTECTION

RG41

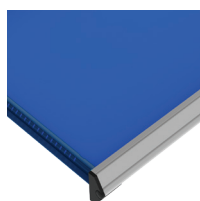

- Protège le matériel entreposé
- Mousse bleue de 1/4"

N° DE PRODUIT	POUR TIROIR
RG41-1821-01	18"L x 21"P
RG41-1824-01	18"L x 24"P
RG41-1827-01	18"L x 27"P
RG41-2421-01	24"L x 21"P
RG41-2424-01	24"L x 24"P
RG41-2427-01	24"L x 27"P
RG41-3018-01	30"L x 18"P
RG41-3021-01	30"L x 21"P
RG41-3024-01	30"L x 24"P
RG41-3027-01	30"L x 27"P
RG41-3618-01	36"L x 18"P
RG41-3624-01	36"L x 24"P
RG41-3627-01	36"L x 27"P

N° DE PRODUIT	POUR TIROIR
RG41-4218-01	42"L x 18"P
RG41-4224-01	42"L x 24"P
RG41-4818-01	48"L x 18"P
RG41-4824-01	48"L x 24"P
RG41-4827-01	48"L x 27"P
RG41-5424-01	54"L x 24"P
RG41-5427-01	54"L x 27"P
RG41-6024-01	60"L x 24"P
RG41-6027-01	60"L x 27"P

NOTE: Cette mousse ne permet pas l'installation de séparateurs et de diviseurs dans le tiroir.

MOUSSE POUR OUTILS

RG42

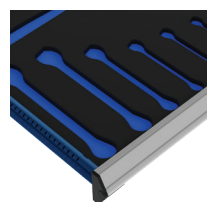

- Résistante à l'huile et non absorbante
- Une mousse bleue de ¼"
- Une mousse noire autocollante de ½"
- Vendue non découpée. Peut être découpée au couteau

N° DE PRODUIT	POUR TIROIR
RG42-1821-01	18"L×21"P
RG42-1824-01	18"L×24"P
RG42-1827-01	18"L×27"P
RG42-2421-01	24"L×21"P
RG42-2424-01	24"L×24"P
RG42-2427-01	24"L×27"P
RG42-3018-01	30"L×18"P
RG42-3021-01	30"L×21"P
RG42-3024-01	30"L×24"P
RG42-3027-01	30"L×27"P
RG42-3618-01	36"L×18"P
RG42-3624-01	36"L×24"P
RG42-3627-01	36"L×27"P

N° DE PRODUIT	POUR TIROIR
RG42-4218-01	42"L×18"P
RG42-4224-01	42"L×24"P
RG42-4818-01	48"L×18"P
RG42-4824-01	48"L×24"P
RG42-4827-01	48"L×27"P
RG42-5424-01	54"L×24"P
RG42-5427-01	54"L×27"P
RG42-6024-01	60"L×24"P
RG42-6027-01	60"L×27"P



MOUSSE POUR COLLETS

RG43

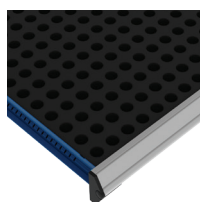

- Résistante à l'huile et non absorbante
- Mousse noire de 1"
- Vendue non découpée. Peut-être découpée à l'emporte-pièce

N° DE PRODUIT	POUR TIROIR
RG43-1821-01	18"L×21"P
RG43-1824-01	18"L×24"P
RG43-1827-01	18"L×27"P
RG43-2421-01	24"L×21"P
RG43-2424-01	24"L×24"P
RG43-2427-01	24"L×27"P
RG43-3018-01	30"L×18"P
RG43-3021-01	30"L×21"P
RG43-3024-01	30"L×24"P
RG43-3027-01	30"L×27"P
RG43-3618-01	36"L×18"P
RG43-3624-01	36"L×24"P



BOÎTE EN PLASTIQUE

RG20 / RG22 / RG24

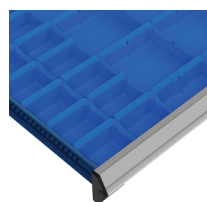

- Facilite l'entreposage, le transport et la gestion des petites pièces. Allie légèreté et résistance
- Conçue pour les tiroirs de 3" et 4" de hauteur
- Rebord à 45° qui permet l'identification et offre une bonne prise pour saisir la boîte



- Compatible avec les accessoires suivants : séparateurs, diviseurs et portes-mèches
- Les boîtes de 6" peuvent être subdivisées

DIMENSIONS			N° DE PRODUIT		
L	P	H	BOÎTE	SÉPARATEUR	DIVISEUR
3"	3"	2"	RG20-030302	-	-
4"	3"	2"	RG20-040302	-	-
6"	3"	2"	RG20-060302	RG22-0302	-
6"	6"	2"	RG20-060602	RG22-0602	RG24-0602
3"	3"	3"	RG20-030303	-	-
4"	3"	3"	RG20-040303	-	-
6"	3"	3"	RG20-060303	RG22-0303	-
6"	6"	3"	RG20-060603	RG22-0603	RG24-0603

NOTE: Hauteur 2" = 1½" réel
Hauteur 3" = 2½" réel

BOÎTE EN PLASTIQUE CONDUCTEUR

RG21 / RG23 / RG25



- Dissipe les charges risquant d'endommager les composantes électroniques
- Facilite l'entreposage, le transport et la gestion des petites pièces. Allie légèreté et résistance
- Conçue pour les tiroirs de 3" et 4" de hauteur



- Rebord à 45° qui permet l'identification et offre une bonne prise pour saisir la boîte
- Couleur : Noir
- Les boîtes de 6" peuvent être subdivisées

DIMENSIONS			N° DE PRODUIT		
L	P	H	BOÎTE	SÉPARATEUR	DIVISEUR
3"	3"	2"	RG21-030302	-	-
4"	3"	2"	RG21-040302	-	-
6"	3"	2"	RG21-060302	RG23-0302	-
6"	6"	2"	RG21-060602	RG23-0602	RG25-0602
3"	3"	3"	RG21-030303	-	-
4"	3"	3"	RG21-040303	-	-
6"	3"	3"	RG21-060303	RG23-0303	-
6"	6"	3"	RG21-060603	RG23-0603	RG25-0603

NOTE: Hauteur 2" = 1½" réel
Hauteur 3" = 2½" réel

PORTE-MÈCHES

RG35 / RG36

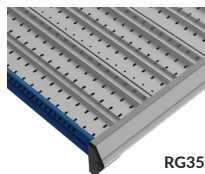

RG35



RG36



RG39

- Permet le rangement adapté et protège les objets de forme allongée tels que mèches, alésoirs, douilles, accessoires de tours, limes, outils, etc.
- Fait d'aluminium résistant
- Parois verticales pour un espace de rangement plus grand
- Fond des compartiments à gros rayons, facilitant le nettoyage
- Diviseur en plastique gris avec une zone d'identification inclinée de $\frac{3}{8}$ " (à commander séparément)
- Conçu pour les tiroirs de 3" et de 4" de hauteur
- Compatible avec les accessoires suivants : séparateurs, diviseurs et boîtes en plastique
- Complétez le numéro pour choisir la profondeur: 18", 21", 24", 27", ou la largeur 18", 24", 30", 36", 42", 48", 54", 60"

N° DE PRODUIT		N° DIVISEUR
SENS DE LA PROFONDEUR	SENS DE LA LARGEUR	
RG35-03PP	RG36-03LL	RG39-03
RG35-04PP	RG36-04LL	RG39-04
RG35-06PP	RG36-06LL	RG39-06

NOTE: Pour la mesure intérieure du tiroir, voir pages 272-275.

SUPPORTS À DOSSIERS

RG30 / RG31

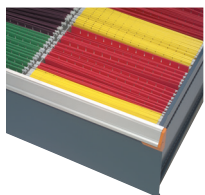

- Permettent l'accrochage de chemises suspendues
- S'adaptent aux formats LTR et LGL, selon la dimension du tiroir
- Conçus pour les tiroirs de 12" et 14" de hauteur
- Compatibles avec les séparateurs et les diviseurs voir page 294

EN PROFONDEUR		EN LARGEUR	
N° DE PRODUIT	P NOMINALE (RÉELLE)	N° DE PRODUIT	L NOMINALE (RÉELLE)
RG30-18	18" (15")	RG31-18	18" (14")
RG30-21	21" (18")	RG31-24	24" (20")
RG30-24	24" (21")	RG31-30	30" (26")
RG30-27	27" (24")	RG31-36	36" (32")
		RG31-42	42" (38")
		RG31-48	48" (44")

TIROIR À REBUTS ET RECYCLAGE



- Permet de trier les rebuts et les objets destinés au recyclage
- Identification sur la façade pour faciliter le tri
- Hauteurs de tiroirs disponibles: 17" et 26"
- Le tiroir de 17" H comprend deux contenants de $14\frac{3}{8}$ "L x $10\frac{1}{4}$ "P x 15"H, un noir pour les rebuts et un bleu pour le recyclage
- Le tiroir de 26" H comprend deux contenants de $15\frac{1}{4}$ "L x 11"P x 20"H, un noir pour les rebuts et un bleu pour le recyclage
- Le tiroir est muni d'un séparateur pour stabiliser les contenants et permettre le rangement d'objets divers à l'arrière
- Pour ajouter un mécanisme de verrouillage ou de sécurité à votre tiroir, complétez avec le numéro de produit du mécanisme désiré. Ex.: R51CG-X1701A pour l'ajout d'un mécanisme de blocage fermé intégré

N° DE PRODUIT	L x P x H
R51CG-X1701	24" x 27" x 17"
R51CG-X2601	24" x 27" x 26"
R51DG-X1701	30" x 27" x 17"
R51DG-X2601	30" x 27" x 26"



R5XLG-3004

MÉCANISMES DE VERROUILLAGE OU DE SÉCURITÉ

MÉCANISME DE BLOCAGE FERMÉ INTÉGRÉ

A



- S'active automatiquement lors de l'ouverture du tiroir ou de la tablette coulissante
- Permet l'ouverture du tiroir ou de la tablette coulissante à l'aide d'une seule main
- Se referme d'une simple poussée
- Empêche le tiroir et la tablette coulissante de s'ouvrir par eux-mêmes
- Installation ultérieure facile
- Se commande en ajoutant A au numéro de tiroir, de modèle d'intérieur de tiroir ou de tablette coulissante. Ex. : RF32-362406A
- Pour une pièce de remplacement ou une installation ultérieure, commandez un RY08-LLA

N° DE PRODUIT

A

MÉCANISME DE BLOCAGE FERMÉ ÉCONO

B



- S'active simplement avec le pouce à l'aide du poussoir
- Le tiroir ou la tablette coulissante se referme sans qu'il soit nécessaire d'activer le poussoir
- Empêche le tiroir et la tablette coulissante de s'ouvrir par eux-mêmes
- Se commande en ajoutant B au numéro de tiroir, de modèle d'intérieur de tiroir ou de tablette coulissante. Ex. : RF32-362406B
- Pour une pièce de remplacement ou une installation ultérieure, commandez un RY01-B

N° DE PRODUIT

B

MÉCANISME DE BLOCAGE OUVERT

RF85

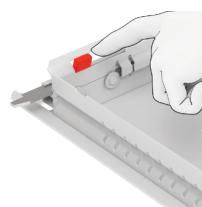

- S'installe sur tiroirs et tablettes coulissantes
- Sert à bloquer les tiroirs ou les tablettes coulissantes en position ouverte
- S'active manuellement seulement lorsque nécessaire
- Compatibles avec tous les accessoires de tiroirs
- Les boîtes en plastique positionnées dans la rangée du fond peuvent cependant rendre plus difficile l'activation du mécanisme

N° DE PRODUIT

RF85

SERRURE POUR TIROIR

L3



- Compatible avec toutes les dimensions de tiroirs
- N'ampute pas l'espace de rangement du tiroir
- Installation ultérieure facile ;
- Se commande en ajoutant L3 au numéro de tiroir ou de modèle d'intérieur de tiroir. Ex. : RF32-362406L3
- Pour une pièce de remplacement ou une installation ultérieure, voir page 352



352

N° DE PRODUIT

L3

