

SYSTÈME DE RANGEMENT

—
POUR LA DÉFENSE ET SÉCURITÉ
(RANGEMENT D'ARMES)



TABLE DES MATIÈRES

TABLE DES MATIÈRES	2
INTRODUCTION SUR LES RANGEMENTS D'ARMES	3
CABINET R	4
CONFIGURATION EN 3 ÉTAPES	4
1 TYPE D'ARME	4
Armes de type mitrailleuses	4
Armes de type fusils d'assaut et fusils à pompe	5
Armes de type mitrailleuses légères	5
Fusil de précision /carabines	6
Pistolets.....	6
Lance-roquettes, lance-grenades, mitrailleuses lourdes, etc	7
Mortiers.....	7
1 TYPE DE CULASSE	8
Culasse pour armes de type mitrailleuses	8
Culasse pour armes de type fusils d'assaut	9
Culasse pour armes de type mitrailleuses légères	10
Culasse pour pistolets.....	11
2 CAISSON	12
3 ACCESSOIRES DE CABINET	13
Surfaces de travail.....	13
Bases pour cabinet	14
Roulettes.....	15
CABINET À TIROIRS VERTICAUX R2V	16
1 TYPE D'ARME	16
Armes de type fusils d'assaut et fusils à pompe	16
2 CAISSON ET TIROIRS VERTICAUX R2V	17
3 ACCESSOIRES DE R2V	20
Supports et crochets.....	20
Intérieurs de tiroirs	21

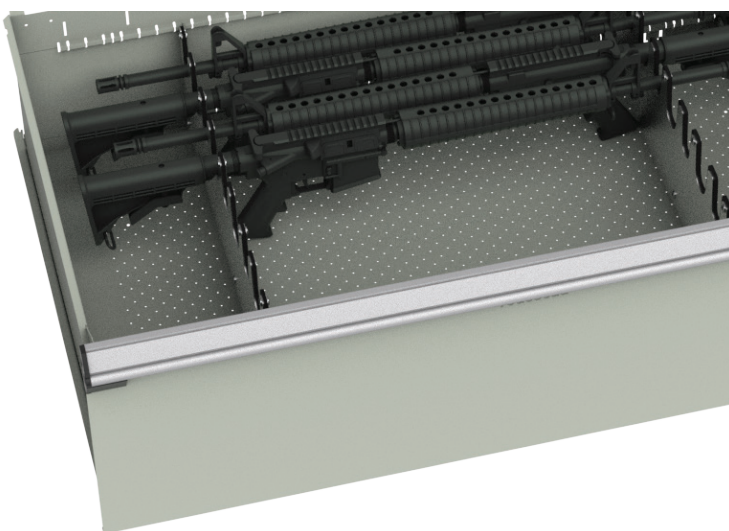
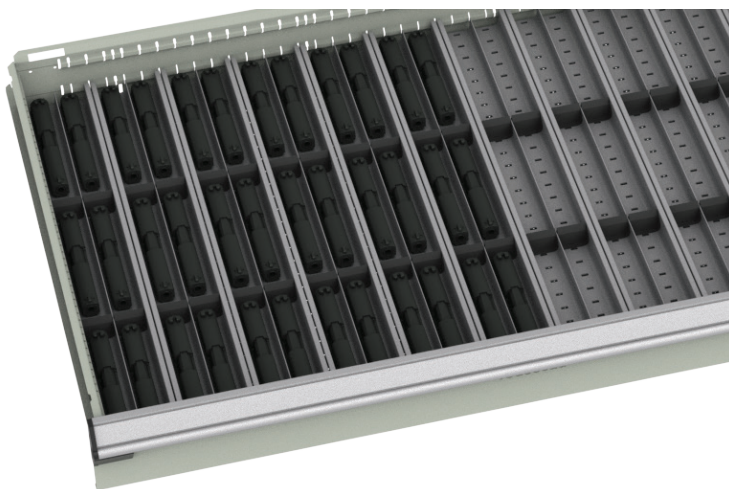

INTRODUCTION SUR LES RANGEMENTS D'ARMES

La présente brochure illustre différentes solutions permettant de ranger des armes courantes dans les tiroirs Rousseau.

Il demeure toutefois de la responsabilité du client de s'assurer que le rangement respecte les normes de sécurité en vigueur dans le cadre de son utilisation, ainsi que de valider la compatibilité dimensionnelle entre les armes et nos solutions de rangement.

Nous recommandons de vérifier attentivement :

- Les dimensions des encoches,
- L'espace utilisable à l'intérieur des tiroirs,
- et toute autre spécification pertinente.

NOTES: Les dimensions présentées sont les seules dimensions disponibles.

Compatible avec la majorité des types d'armes mentionnées et d'autres, se fier aux dimensions indiquées dans les tableaux.

CARACTÉRISTIQUES UNIQUES POUR LES RANGEMENTS D'ARMES

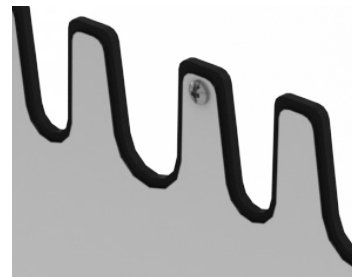

Conformément aux règlements sur la sécurité dans les domaines de la défense et de la sécurité, deux barres verticales de sécurité soudées sont incluses avec le caisson.

Les râteliers sont composés d'une bande de caoutchouc entre deux feuilles d'acier qui permettent de déposer l'arme sans l'abîmer.

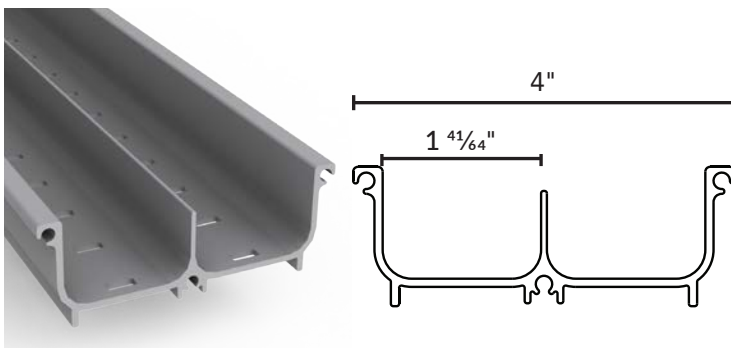

Les bacs de rangement en aluminium permettent d'organiser facilement les items et de rediviser les compartiments avec des séparateurs de plastiques.

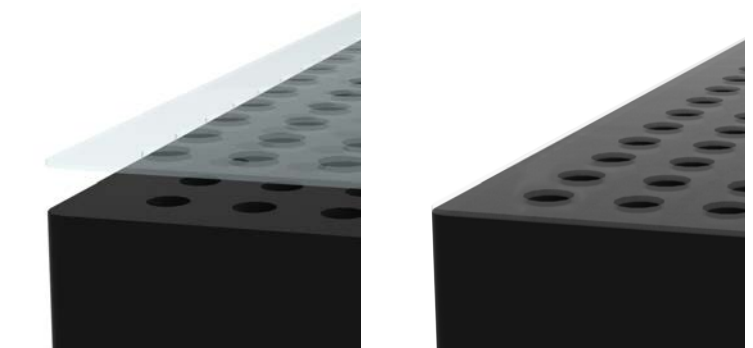

Les mousses à cellules fermées et la feuille de polycarbonate transparente facilitent l'identification des items et permet d'éviter les bris de mousses lors de l'utilisation.

1 CABINET R TYPE D'ARME

3 ÉTAPES FACILES

Nous vous proposons une démarche en trois étapes qui vous permettra de faire facilement et rapidement votre propre agencement.



ÉTAPE 1: SÉLECTION DU TYPE D'ARME OU DE CULASSE

ÉTAPE 2: CHOIX DU CAISSON

ÉTAPE 3: AJOUTS D'ACCESSOIRES ET COMPOSANTS

ARMES DE TYPE MITRAILLEUSES

ARMES DE TYPE M240 ET C6

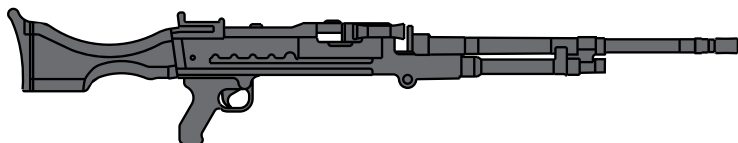

Compléter par A pour un mécanisme de blocage fermé intégré sur le tiroir.

NUMÉRO DE PRODUIT	DIMENSIONS NOMINALES DU TIROIR (L × P × H)	DIMENSIONS INTÉRIEURES DU TIROIR (L × P × H)	DIMENSIONS DES ENCOCHES	QUANTITÉ D'ARMES
R81KE-0601014_	60" × 24" × 14"	55 ½" × 20 ½" × 13"	PARTIE AVANT: 1 13/64"	4
R81KH-0601014_	60" × 30" × 14"	55 ½" × 26 ½" × 13"	PARTIE AVANT: 1 13/64" PARTIE ARRIÈRE: 2 27/64"	5

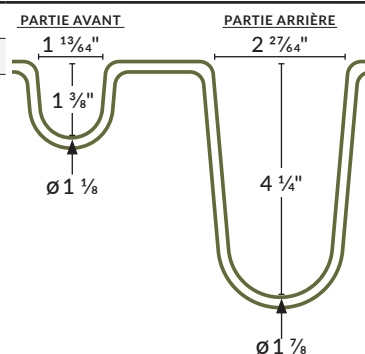

NOTES: Pour les culasses pour armes de type mitrailleuses, voir page 8.

Ces modèles incluent un tiroir et deux râteliers.

ARMES DE TYPE FUSILS D'ASSAUT ET FUSILS À POMPE **ARMES DE TYPE M16, M4, C7, C8 ET FUSILS À POMPE**

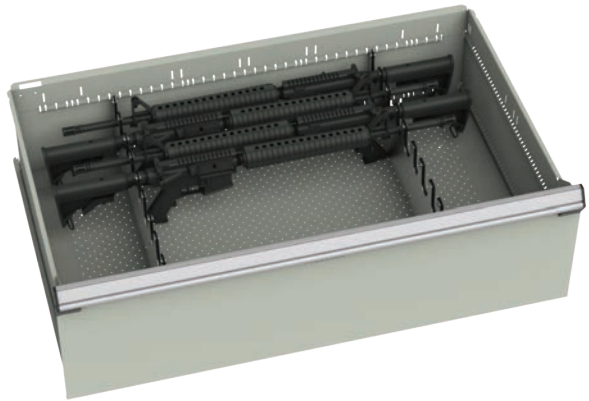
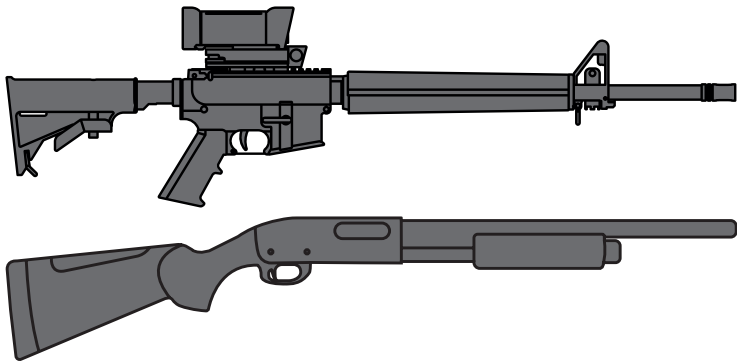

Compléter par A pour un mécanisme de blocage fermé intégré sur le tiroir.

NUMÉRO DE PRODUIT	DIMENSIONS NOMINALES DU TIROIR (L x P x H)	DIMENSIONS INTÉRIEURES DU TIROIR (L x P x H)	DIMENSIONS DES ENCOCHES	QUANTITÉ D'ARMES
R81ME-1001014_	45" x 24" x 14"	40 1/2" x 20 1/2" x 13"		7
R81MH-1001014_	45" x 30" x 14"	40 1/2" x 26 1/2" x 13"		10
R81HE-1001014_	48" x 24" x 14"	43 1/2" x 20 1/2" x 13"		7
R81HH-1001014_	48" x 30" x 14"	43 1/2" x 26 1/2" x 13"		10
R81KE-1001014_	60" x 24" x 14"	55 1/2" x 20 1/2" x 13"		7
R81KH-1001014_	60" x 30" x 14"	55 1/2" x 26 1/2" x 13"		10

NOTES: Pour les culasse pour armes de type fusils d'assaut, voir page 9.
Ces modèles incluent un tiroir et deux râteliers.

ARMES DE TYPE MITRAILLEUSES LÉGÈRES **ARMES DE TYPE M249 ET C9**

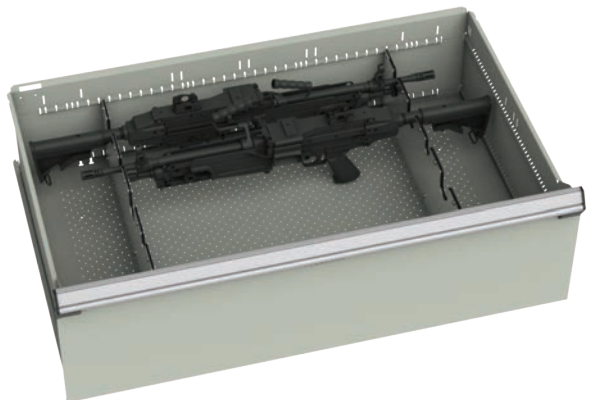
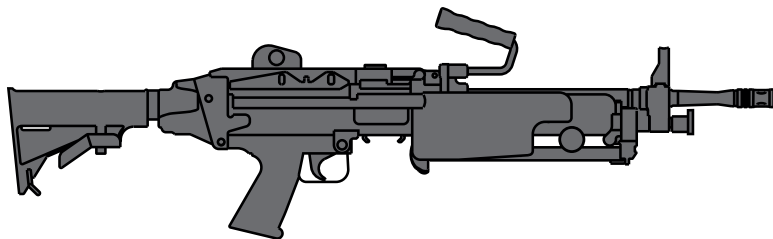

Compléter par A pour un mécanisme de blocage fermé intégré sur le tiroir.

NUMÉRO DE PRODUIT	DIMENSIONS NOMINALES DU TIROIR (L x P x H)	DIMENSIONS INTÉRIEURES DU TIROIR (L x P x H)	DIMENSIONS DES ENCOCHES	QUANTITÉ D'ARMES
R81ME-0901014_	45" x 24" x 14"	40 1/2" x 20 1/2" x 13"		2
R81MH-0901014_	45" x 30" x 14"	40 1/2" x 26 1/2" x 13"		3
R81HE-0901014_	48" x 24" x 14"	43 1/2" x 20 1/2" x 13"		4
R81HH-0901014_	48" x 30" x 14"	43 1/2" x 26 1/2" x 13"		5
R81KE-0901014_	60" x 24" x 14"	55 1/2" x 20 1/2" x 13"		4
R81KH-0901014_	60" x 30" x 14"	55 1/2" x 26 1/2" x 13"		5

NOTES: Pour les culasses pour armes de type mitrailleuses légères, voir page 10.
Ces modèles incluent un tiroir et deux râteliers.

FUSILS DE PRÉCISION / CARABINES

*1

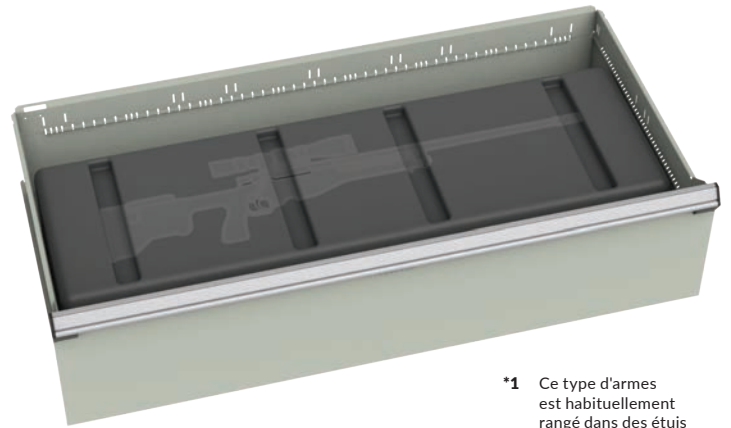
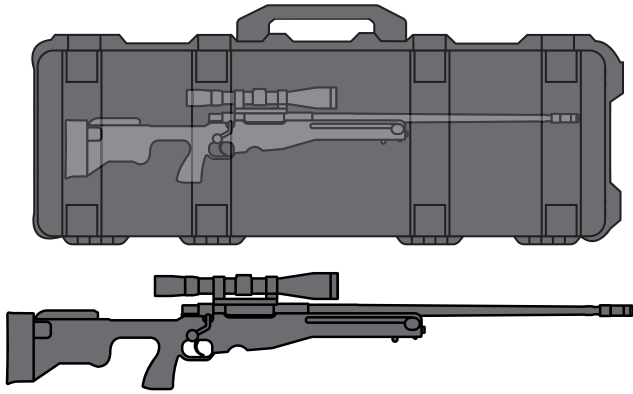

Compléter par A pour un mécanisme de blocage fermé intégré sur le tiroir.

*1 Ce type d'armes est habituellement rangé dans des étuis de transport.

NUMÉRO DE PRODUIT	DIMENSIONS NOMINALES DU TIROIR (L x P x H)	DIMENSIONS INTÉRIEURES DU TIROIR (L x P x H)	QUANTITÉ D'ARME
RF31-602414_	60" x 24" x 14"	55 1/2" x 20 1/2" x 13"	1
RF31-603014_	60" x 30" x 14"	55 1/2" x 26 1/2" x 13"	1

NOTE: Ces modèles incluent un tiroir.

PISTOLETS

ARMES DE TYPE M17 ET C22

Les mousses à cellules fermées et la feuille de polycarbonate transparente facilitent l'identification des items et permet d'éviter les bris de mousses lors de l'utilisation.

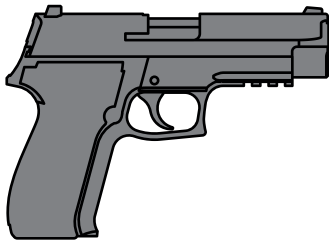

Compléter par A pour un mécanisme de blocage fermé intégré sur le tiroir.

NUMÉRO DE PRODUIT	DIMENSIONS NOMINALES DU TIROIR (L x P x H)	DIMENSIONS INTÉRIEURES DU TIROIR (L x P x H)	DIMENSIONS DES ENCOCHES	QUANTITÉ D'ARMES
R81ME-2202010_	45" x 24" x 10"	40 1/2" x 20 1/2" x 9"		51
R81MH-2202010_	45" x 30" x 10"	40 1/2" x 26 1/2" x 9"		68
R81HE-2202010_	48" x 24" x 10"	43 1/2" x 20 1/2" x 9"		54
R81HH-2202010_	48" x 30" x 10"	43 1/2" x 26 1/2" x 9"		72
R81KE-2202010_	60" x 24" x 10"	55 1/2" x 20 1/2" x 9"		69
R81KH-2202010_	60" x 30" x 10"	55 1/2" x 26 1/2" x 9"		92

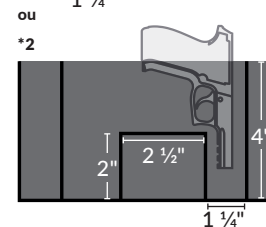
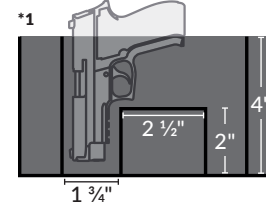

*1 Pour ranger les armes avec les culasses.

ou

*2 Pour ranger les armes séparément des culasses. Voir page 11 pour le rangement des culasses de pistolet.

NOTES: Pour les culasses pour armes de type pistolets, voir page 11.

Ces modèles incluent un tiroir, une mousse à cellules fermées et une feuille de polycarbonate transparente.

LANCE-GRENADES, LANCE-ROQUETTES, MITRAILLEUSES LOURDES, ETC

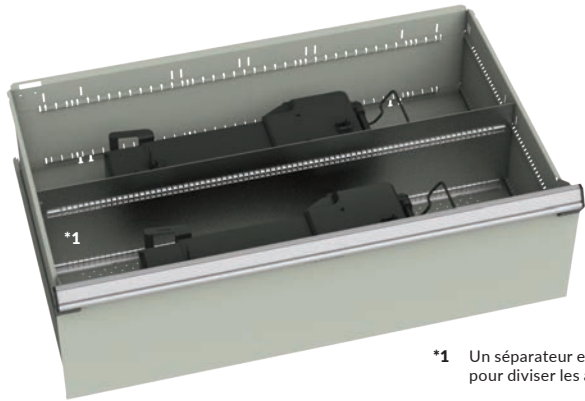
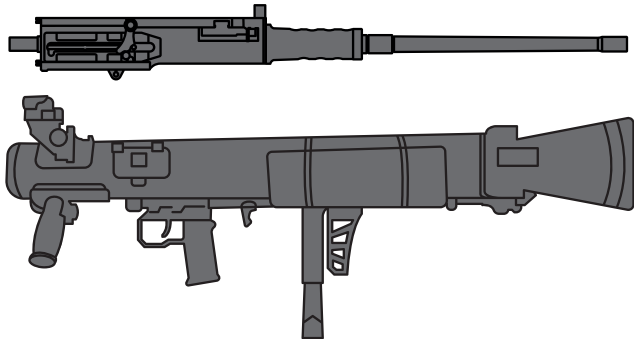

Compléter par A pour un mécanisme de blocage fermé intégré sur le tiroir.

*1 Un séparateur est utilisé pour diviser les armes.

NUMÉRO DE PRODUIT	DIMENSIONS NOMINALES DU TIROIR (L x P x H)	DIMENSIONS INTÉRIEURES DU TIROIR (L x P x H)	QUANTITÉ D'ARMES
R81ME-0505014_	45" x 24" x 14"	40 1/2" x 20 1/2" x 13"	2
R81MH-0505014_	45" x 30" x 14"	40 1/2" x 26 1/2" x 13"	2
R81HE-0505014_	48" x 24" x 14"	43 1/2" x 20 1/2" x 13"	2
R81HH-0505014_	48" x 30" x 14"	43 1/2" x 26 1/2" x 13"	2
R81KE-0505014_	60" x 24" x 14"	55 1/2" x 20 1/2" x 13"	2
R81KH-0505014_	60" x 30" x 14"	55 1/2" x 26 1/2" x 13"	2

NOTE: Ces modèles incluent un tiroir et un séparateur.

MORTIERS

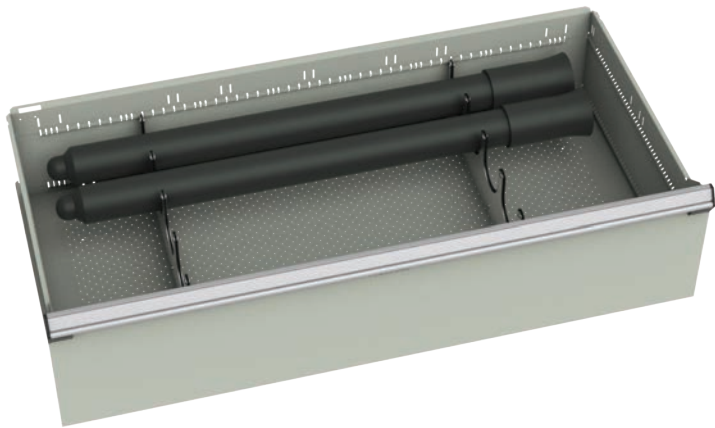
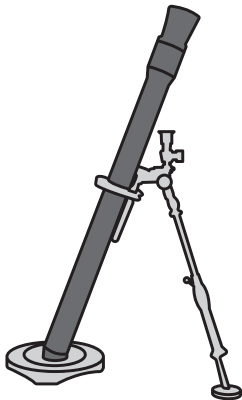

Compléter par A pour un mécanisme de blocage fermé intégré sur le tiroir.

NUMÉRO DE PRODUIT	DIMENSIONS NOMINALES DU TIROIR (L x P x H)	DIMENSIONS INTÉRIEURES DU TIROIR (L x P x H)	DIMENSIONS DES ENCOCHES	QUANTITÉ D'ARMES
R81KE-0401014_	60" x 24" x 14"	55 1/2" x 20 1/2" x 13"		3
R81KH-0401014_	60" x 30" x 14"	55 1/2" x 26 1/2" x 13"		5

NOTE: Ces modèles incluent un tiroir et deux râteliers.

1 CABINET R TYPE DE CULASSE

CULASSES POUR MITRAILLEUSES

CULASSES POUR ARMES DE TYPE M240 ET C6

ENSEMBLE CULASSE & TIGE D'OPÉRATION =
1 5/8" L x 21-1/16" P x 2 3/4" H APPROX.

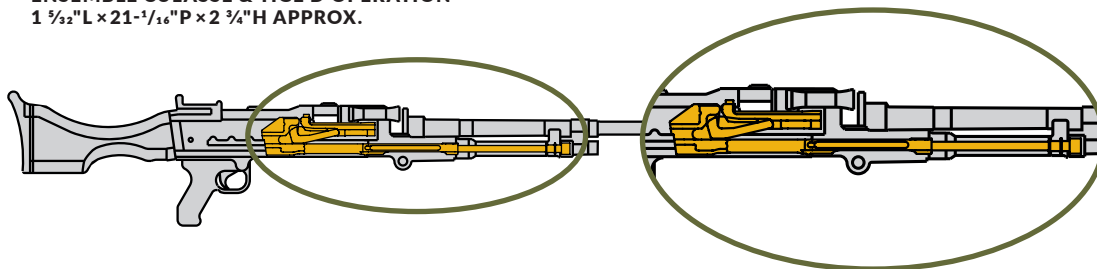

NOTE: Pour les armes de type mitrailleuses, voir page 4.

Compléter par **A** pour un mécanisme de blocage fermé intégré sur le tiroir.

BACS DE RANGEMENT (EN PROFONDEUR)

NUMÉRO DE PRODUIT	DIMENSIONS NOMINALES DU TIROIR (L x P x H)	DIMENSIONS INTÉRIEURES DU TIROIR (L x P x H)	COMPARTIMENTATION (LARGEUR: 1 41/64")	QUANTITÉ D'ITEMS
R81MH-0603005_	45" x 30" x 5"	40 1/2" x 26 1/2" x 4"	26 1/2" P	20
R81HH-0603005_	48" x 30" x 5"	43 1/2" x 26 1/2" x 4"	26 1/2" P	22
R81KH-0603005_	60" x 30" x 5"	55 1/2" x 26 1/2" x 4"	26 1/2" P	30

NOTE: Ces modèles incluent un tiroir, des bacs de rangement et des diviseurs.

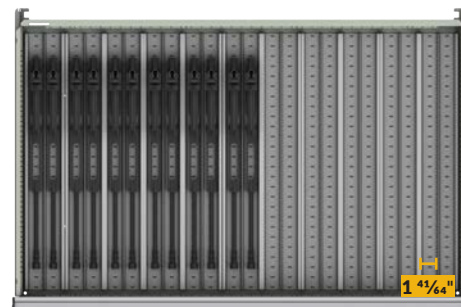

Compléter par **A** pour un mécanisme de blocage fermé intégré sur le tiroir.

BACS DE RANGEMENT (EN LARGEUR)

NUMÉRO DE PRODUIT	DIMENSIONS NOMINALES DU TIROIR (L x P x H)	DIMENSIONS INTÉRIEURES DU TIROIR (L x P x H)	COMPARTIMENTATION (PROFONDEUR: 1 41/64")	QUANTITÉ D'ITEMS
R81ME-0604005_	45" x 24" x 5"	40 1/2" x 20 1/2" x 4"	40 1/2" L	10
R81MH-0604005_	45" x 30" x 5"	40 1/2" x 26 1/2" x 4"	40 1/2" L	12
R81HE-0604005_	48" x 24" x 5"	43 1/2" x 20 1/2" x 4"	21 1/2" L	20
R81HH-0604005_	48" x 30" x 5"	43 1/2" x 26 1/2" x 4"	21 1/2" L	24
R81KE-0604005_	60" x 24" x 5"	55 1/2" x 20 1/2" x 4"	27 1/2" L	20
R81KH-0604005_	60" x 30" x 5"	55 1/2" x 26 1/2" x 4"	27 1/2" L	24

NOTE: Ces modèles incluent un tiroir, des bacs de rangement et des diviseurs.



CULASSES POUR FUSILS D'ASSAUT

CULASSES POUR ARMES DE TYPE M16, M4, C7 ET C8

ENSEMBLE CULASSE =
7 1/2" L x 1" H APPROX.

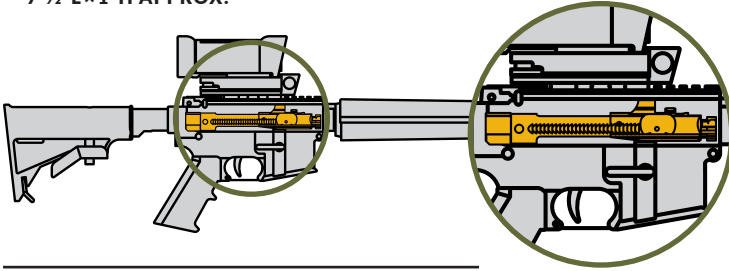

NOTE: Pour les armes de type fusils d'assaut, voir page 5.

Compléter par A pour un mécanisme de blocage fermé intégré sur le tiroir.

RANGEMENT AVEC MOUSSE (EN HAUTEUR)

NUMÉRO DE PRODUIT	DIMENSIONS NOMINALES DU TIROIR (L x P x H)	DIMENSIONS INTÉRIEURES DU TIROIR (L x P x H)	COMPARTIMENTATION (DIAMÈTRE: 1 1/8")	QUANTITÉ D'ITEMS
R81ME-1002010_	45" x 24" x 10"	40 1/2" x 20 1/2" x 9"	3"H	171
R81MH-1002010_	45" x 30" x 10"	40 1/2" x 26 1/2" x 9"	3"H	228
R81HE-1002010_	48" x 24" x 10"	43 1/2" x 20 1/2" x 9"	3"H	189
R81HH-1002010_	48" x 30" x 10"	43 1/2" x 26 1/2" x 9"	3"H	252
R81KE-1002010_	60" x 24" x 10"	55 1/2" x 20 1/2" x 9"	3"H	243
R81KH-1002010_	60" x 30" x 10"	55 1/2" x 26 1/2" x 9"	3"H	324

NOTE: Ces modèles incluent un tiroir, des bacs de rangement et des diviseurs.

Compléter par A pour un mécanisme de blocage fermé intégré sur le tiroir.

BACS DE RANGEMENT (EN PROFONDEUR)

NUMÉRO DE PRODUIT	DIMENSIONS NOMINALES DU TIROIR (L x P x H)	DIMENSIONS INTÉRIEURES DU TIROIR (L x P x H)	COMPARTIMENTATION (LARGEUR: 1 41/64")	QUANTITÉ D'ITEMS
R81ME-1003005_	45" x 24" x 5"	40 1/2" x 20 1/2" x 4"	7 19/32" P	40
R81MH-1003005_	45" x 30" x 5"	40 1/2" x 26 1/2" x 4"	7 19/32" P	60
R81HE-1003005_	48" x 24" x 5"	43 1/2" x 20 1/2" x 4"	7 19/32" P	44
R81HH-1003005_	48" x 30" x 5"	43 1/2" x 26 1/2" x 4"	7 19/32" P	66
R81KE-1003005_	60" x 24" x 5"	55 1/2" x 20 1/2" x 4"	7 19/32" P	60
R81KH-1003005_	60" x 30" x 5"	55 1/2" x 26 1/2" x 4"	7 19/32" P	90

NOTE: Ces modèles incluent un tiroir, des bacs de rangement et des diviseurs.

Compléter par A pour un mécanisme de blocage fermé intégré sur le tiroir.

BACS DE RANGEMENT (EN LARGEUR)

NUMÉRO DE PRODUIT	DIMENSIONS NOMINALES DU TIROIR (L x P x H)	DIMENSIONS INTÉRIEURES DU TIROIR (L x P x H)	COMPARTIMENTATION (PROFONDEUR: 1 41/64")	QUANTITÉ D'ITEMS
R81ME-1004005_	45" x 24" x 5"	40 1/2" x 20 1/2" x 4"	7 19/32" L	50
R81MH-1004005_	45" x 30" x 5"	40 1/2" x 26 1/2" x 4"	7 19/32" L	60
R81HE-1004005_	48" x 24" x 5"	43 1/2" x 20 1/2" x 4"	7 19/32" L	50
R81HH-1004005_	48" x 30" x 5"	43 1/2" x 26 1/2" x 4"	7 19/32" L	60
R81KE-1004005_	60" x 24" x 5"	55 1/2" x 20 1/2" x 4"	7 19/32" L	60
R81KH-1004005_	60" x 30" x 5"	55 1/2" x 26 1/2" x 4"	7 19/32" L	72

NOTE: Ces modèles incluent un tiroir, des bacs de rangement et des diviseurs.

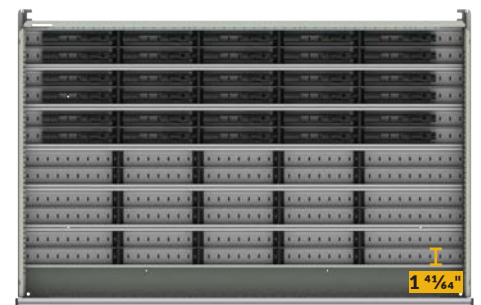

CULASSES POUR MITRAILLEUSES LÉGÈRES

CULASSES POUR ARMES DE TYPE M249 ET C9

CULASSE =
2 4/64" L x 0 4/64" H APPROX.

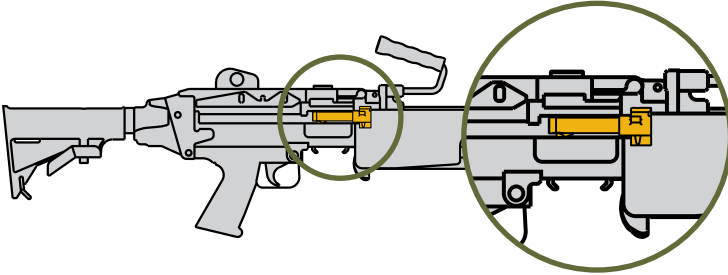

NOTE: Pour les armes de type mitrailleuses légères, voir page 5.

Compléter par A pour un mécanisme de blocage fermé intégré sur le tiroir.

BACS DE RANGEMENT (EN PROFONDEUR)

NUMÉRO DE PRODUIT	DIMENSIONS NOMINALES DU TIROIR (L x P x H)	DIMENSIONS INTÉRIEURES DU TIROIR (L x P x H)	COMPARTIMENTATION (LARGEUR: 1 4/64")	QUANTITÉ D'ITEMS
R81ME-0903005_	45" x 24" x 5"	40 1/2" x 20 1/2" x 4"	3 19/32" P	100
R81MH-0903005_	45" x 30" x 5"	40 1/2" x 26 1/2" x 4"	3 19/32" P	120
R81HE-0903005_	48" x 24" x 5"	43 1/2" x 20 1/2" x 4"	3 19/32" P	110
R81HH-0903005_	48" x 30" x 5"	43 1/2" x 26 1/2" x 4"	3 19/32" P	132
R81KE-0903005_	60" x 24" x 5"	55 1/2" x 20 1/2" x 4"	3 19/32" P	150
R81KH-0903005_	60" x 30" x 5"	55 1/2" x 26 1/2" x 4"	3 19/32" P	180

NOTE: Ces modèles incluent un tiroir, des bacs de rangement et des diviseurs.

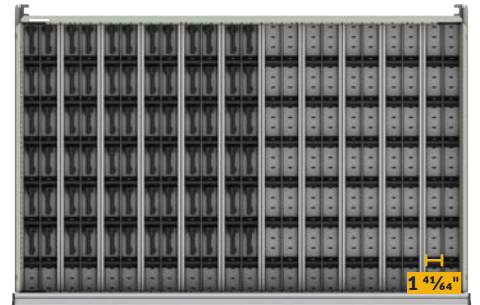

Compléter par A pour un mécanisme de blocage fermé intégré sur le tiroir.

BACS DE RANGEMENT (EN LARGEUR)

NUMÉRO DE PRODUIT	DIMENSIONS NOMINALES DU TIROIR (L x P x H)	DIMENSIONS INTÉRIEURES DU TIROIR (L x P x H)	COMPARTIMENTATION (PROFONDEUR: 1 4/64")	QUANTITÉ D'ITEMS
R81ME-0904005_	45" x 24" x 5"	40 1/2" x 20 1/2" x 4"	3 19/32" L	100
R81MH-0904005_	45" x 30" x 5"	40 1/2" x 26 1/2" x 4"	3 19/32" L	120
R81HE-0904005_	48" x 24" x 5"	43 1/2" x 20 1/2" x 4"	3 19/32" L	110
R81HH-0904005_	48" x 30" x 5"	43 1/2" x 26 1/2" x 4"	3 19/32" L	130
R81KE-0904005_	60" x 24" x 5"	55 1/2" x 20 1/2" x 4"	3 19/32" L	140
R81KH-0904005_	60" x 30" x 5"	55 1/2" x 26 1/2" x 4"	3 19/32" L	168

NOTE: Ces modèles incluent un tiroir, des bacs de rangement et des diviseurs.

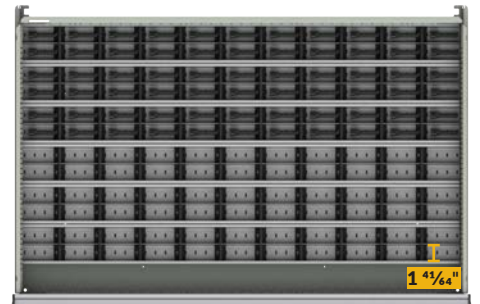

CULASSES POUR PISTOLETS **CULASSES POUR ARMES DE TYPE M17 ET C22**

CULASSE SEULEMENT =
7 13/64" L x 1 1/2" P x 1" H APPROX.

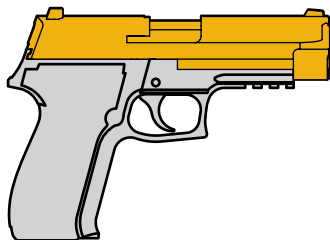

NOTE: Pour les armes de type pistolets, voir page 6.

Compléter par A pour un mécanisme de blocage fermé intégré sur le tiroir.

BACS DE RANGEMENT (EN PROFONDEUR)

NUMÉRO DE PRODUIT	DIMENSIONS NOMINALES DU TIROIR (L x P x H)	DIMENSIONS INTÉRIEURES DU TIROIR (L x P x H)	COMPARTIMENTATION (LARGEUR: 1 41/64")	QUANTITÉ D'ITEMS
R81ME-2203005_	45" x 24" x 5"	40 1/2" x 20 1/2" x 4"	8 19/32" P	40
R81MH-2203005_	45" x 30" x 5"	40 1/2" x 26 1/2" x 4"	8 19/32" P	60
R81HE-2203005_	48" x 24" x 5"	43 1/2" x 20 1/2" x 4"	8 19/32" P	44
R81HH-2203005_	48" x 30" x 5"	43 1/2" x 26 1/2" x 4"	8 19/32" P	66
R81KE-2203005_	60" x 24" x 5"	55 1/2" x 20 1/2" x 4"	8 19/32" P	60
R81KH-2203005_	60" x 30" x 5"	55 1/2" x 26 1/2" x 4"	8 19/32" P	90

NOTE: Ces modèles incluent un tiroir, des bacs de rangement et des diviseurs.

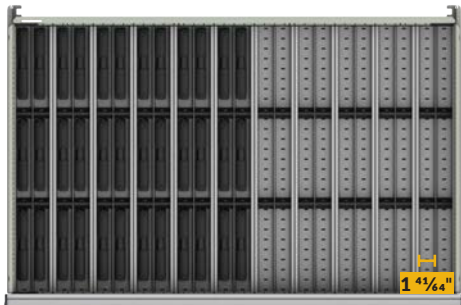

Compléter par A pour un mécanisme de blocage fermé intégré sur le tiroir.

BACS DE RANGEMENT (EN LARGEUR)

NUMÉRO DE PRODUIT	DIMENSIONS NOMINALES DU TIROIR (L x P x H)	DIMENSIONS INTÉRIEURES DU TIROIR (L x P x H)	COMPARTIMENTATION (PROFONDEUR: 1 41/64")	QUANTITÉ D'ITEMS
R81ME-2204005_	45" x 24" x 5"	40 1/2" x 20 1/2" x 4"	8 19/32" L	40
R81MH-2204005_	45" x 30" x 5"	40 1/2" x 26 1/2" x 4"	8 19/32" L	48
R81HE-2204005_	48" x 24" x 5"	43 1/2" x 20 1/2" x 4"	8 19/32" L	50
R81HH-2204005_	48" x 30" x 5"	43 1/2" x 26 1/2" x 4"	8 19/32" L	60
R81KE-2204005_	60" x 24" x 5"	55 1/2" x 20 1/2" x 4"	8 19/32" L	60
R81KH-2204005_	60" x 30" x 5"	55 1/2" x 26 1/2" x 4"	8 19/32" L	72

NOTE: Ces modèles incluent un tiroir, des bacs de rangement et des diviseurs.

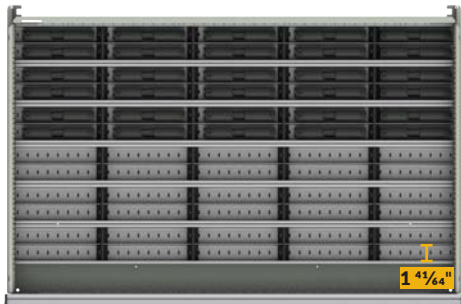

2 CABINET R CAISSON



Conformément aux règlements sur la sécurité sur les bases militaires, deux barres verticales de sécurité soudées sont incluses avec le caisson.

Pour la version mobile, compléter par A le numéro de produit, ex. RABR-452430A pour un cabinet de 45"L, 24"P et 30"H avec le mécanisme de sécurité un tiroir à la fois.

NUMÉRO DE PRODUIT	L×P×H	HAUTEURS INTÉRIEURES
RABR-452430_	45×24×30	26
RABR-452434_	45×24×34	30
RABR-452438_	45×24×38	34
RABR-452444_	45×24×44	40
RABR-452458_	45×24×58	54
RABR-453030_	45×30×30	26
RABR-453034_	45×30×34	30
RABR-453038_	45×30×38	34
RABR-453044_	45×30×44	40
RABR-453058_	45×30×58	54
RABR-482430_	48×24×30	26
RABR-482434_	48×24×34	30
RABR-482438_	48×24×38	34
RABR-482444_	48×24×44	40
RABR-482458_	48×24×58	54
RABR-483030_	48×30×30	26
RABR-483034_	48×30×34	30
RABR-483038_	48×30×38	34
RABR-483044_	48×30×44	40
RABR-483058_	48×30×58	54
RABR-602430_	60×24×30	26
RABR-602434_	60×24×34	30
RABR-602438_	60×24×38	34
RABR-602444_	60×24×44	40
RABR-602458_	60×24×58	54
RABR-603030_	60×30×30	26
RABR-603034_	60×30×34	30
RABR-603038_	60×30×38	34
RABR-603044_	60×30×44	40
RABR-603058_	60×30×58	54

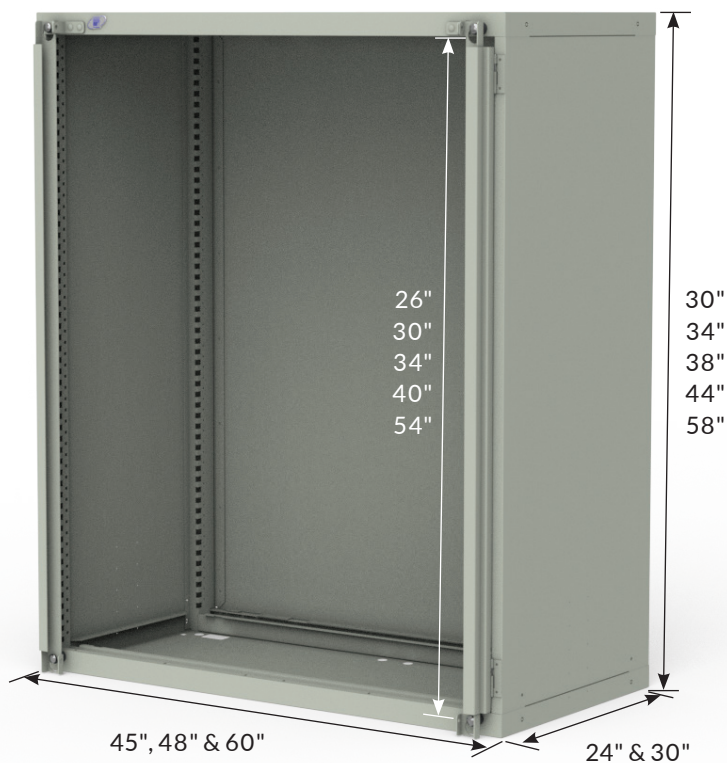

NOTES: Le caisson peut recevoir des tiroirs pour rangement d'armes et des tiroirs RF31 ou tablettes RF40 pour compléter l'espace disponible, voir page 14.

Pour des raisons de sécurité, il est obligatoire d'avoir un mécanisme de sécurité A soit sur les tiroirs, soit sur le caisson pour les versions mobiles.

3 CABINET R ACCESSOIRES

SURFACES DE TRAVAIL

DESSUS EN ACIER AVEC CAOUTCHOUC RC32



- Comporte une surface antidérapante en néoprène de 1/8" d'épaisseur
- Comprend des rebords sur les côtés et à l'arrière
- Hauteur: 1"

DESSUS EN ACIER INOXYDABLE RC35



- Acier inoxydable de calibre 16
- Sert de surface de travail et protège le dessus du caisson contre les chocs
- Dessus en particules recouvert d'acier inoxydable (fini brossé no 4)
- Excellente résistance à la corrosion et aux substances chimiques
- Le dessus respecte la réglementation CARB sur les émissions de formaldéhyde
- Épaisseur: 1 3/4"

DESSUS EN ACIER PEINT RC37



- Sert de surface de travail et protège le dessus du caisson contre les chocs
- Dessus en particules recouvert d'acier peint
- Le dessus respecte la réglementation CARB sur les émissions de formaldéhyde
- Épaisseur: 1 3/4"

DESSUS EN BOIS LAMELLÉ WS14



- Dessus pour applications industrielles générales
- Fabriqué de lamelles en bois dur verni
- Devant arrondi à 90° pour un meilleur confort
- Bonne résistance à l'impact
- Épaisseur: 1 3/4"

DIMENSIONS

L	P	BOIS LAMELLÉ	ACIER AVEC CAOUTCHOUC	ACIER INOXYDABLE	ACIER PEINT
45"	24"	WS14-4524A	RC32-4524-01	RC35-4524	RC37-4524
	30"	WS14-4530A	RC32-4530-01	RC35-4530	RC37-4530
48"	24"	WS14-4824A	RC32-4824-01	RC35-4824	RC37-4824
	30"	WS14-4830A	RC32-4830-01	RC35-4830	RC37-4830
60"	24"	WS14-6024A	RC32-6024-01	RC35-6024	RC37-6024
	30"	WS14-6030A	RC32-6030-01	RC35-6030	RC37-6030

TIROIRS

TIROIR MODULAIRE ROBUSTE

RF31



- Capacité de 400 lb, ouverture à 100 %
- Construction robuste
- Installation facile
- Hauteurs de tiroirs disponibles: 3", 4", 5", 6", 7", 8", 9", 10", 12" et 14"
- Se commande en ajoutant la hauteur du tiroir au numéro de produit.
Ex.: RF31-452406
- Compléter par A pour un mécanisme de blocage fermé intégré sur le tiroir

NO DE PRODUIT	L x P
RF31-4524_	45" x 24"
RF31-4530_	45" x 30"
RF31-4824_	48" x 24"
RF31-4830_	48" x 30"
RF31-6024_	60" x 24"
RF31-6030_	60" x 30"

TABLETTE COULISSANTE ROBUSTE (ACCÈS AVANT) RF40



- Capacité de 400 lb, ouverture à 100 %
- Construction robuste
- Installation facile
- En acier peint avec dos et rebords de 3"
- Hauteur totale: 6"
- Accès pleine largeur
- Compléter par A pour un mécanisme de blocage fermé intégré sur le tablette

NO DE PRODUIT	L x P
RF40-4524_	45" x 24"
RF40-4530_	45" x 30"
RF40-4824_	48" x 24"
RF40-4830_	48" x 30"
RF40-6024_	60" x 24"
RF40-6030_	60" x 30"

BASES ET ACCESSOIRES DE MOBILITÉ POUR CAISSON

BASE DE DÉPLACEMENT (ACCÈS AVANT)

RA52



- Base de 2"H conçue pour déplacer le cabinet par l'avant avec un chariot élévateur
- Le cache-base avant est inclus
- Comprend un « coup de pied » au centre pour permettre de travailler à proximité du cabinet
- Conçue pour pouvoir ancrer le cabinet au sol

NO DE PRODUIT	L x P
RA52-452402	45" x 24"
RA52-453002	45" x 30"
RA52-482402	48" x 24"
RA52-483002	48" x 30"
RA52-602402	60" x 24"
RA52-603002	60" x 30"

NOTES: Non compatible avec les roulettes.

Compatible avec les patins niveleurs (RA74).

Cache-base arrière disponible: RA54-LL02

BASE DE DÉPLACEMENT (ACCÈS AVANT ET CÔTÉS) RA53

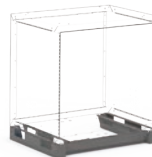

- Base de 4"H conçue pour déplacer le cabinet par l'avant ou le côté avec un chariot élévateur, ou pour déplacer le cabinet par l'avant avec un transpalette
- Le cache-base avant est inclus
- Comprend un « coup de pied » au centre pour permettre de travailler à proximité du cabinet
- Conçue pour pouvoir ancrer le cabinet au sol

NO DE PRODUIT	L x P
RA53-452404	45" x 24"
RA53-453004	45" x 30"
RA53-482404	48" x 24"
RA53-483004	48" x 30"
RA53-602404	60" x 24"
RA53-603004	60" x 30"

NOTES: Non compatible avec les roulettes.

Compatible avec les patins niveleurs (RA74).

Cache-base arrière disponible: RA54-LL04

PATINS NIVELEURS

RA74



- Vendus en paquets de 4
- Permettent d'ajuster la hauteur du cabinet 1 1/8" à 2" sur les surfaces de plancher inégales

NO DE PRODUIT

RA74-01

POIGNÉES DE DÉPLACEMENT (CÔTÉ)

RB90



- Se fixe sur le côté des cabinets: veuillez spécifier le côté (gauche ou droit)
- Aluminium anodisé avec embouts robustes en plastique
- Surface à prise large pour faciliter les manoeuvres de virage du cabinet

NO DE PRODUIT	P RÉELLE	POUR CABINET
RB90-24	21"	24"P
RB90-30	27"	30"P

ROULETTES



RB81-03



RB84-03



RB8E-02

- Vendues par paires
- Choix de 3 types de roulettes: fixes, pivotantes, pivotantes avec frein intégral (sur la roue et le pivot)
- Bande en polyuréthane ne marquant pas les planchers
- Qualité industrielle supérieure

NO DE PRODUIT	TYPE DE ROULETTES	CAPACITÉ	HAUTEUR	
			ROUE	TOTAL
RB84-01	Fixes	1100 lb	6"	7 1/2"
RB84-02	Pivotantes	1100 lb	6"	7 1/2"
RB84-03	Pivotantes avec frein total	1100 lb	6"	7 1/2"
RB8E-02	Pédales de blocage directionnel (× 2)			

NOTE: Les roulettes se fixent directement sous un cabinet R (sans base).

1 CABINET R2V TYPE D'ARME

3 ÉTAPES FACILES

Nous vous proposons une démarche en trois étapes qui vous permettra de faire facilement et rapidement votre propre agencement.

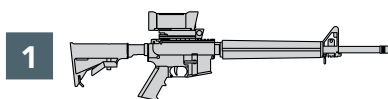

ÉTAPE 1: SÉLECTION DU TYPE D'ARME OU DE CULASSE

ÉTAPE 2: CHOIX DU CAISSON

ÉTAPE 3: AJOUTS D'ACCESSOIRES ET COMPOSANTS

ARMES DE TYPE FUSILS D'ASSAUT ET FUSILS À POMPE

ARMES DE TYPE M16, M4 ET C7, C8 ET FUSILS À POMPE

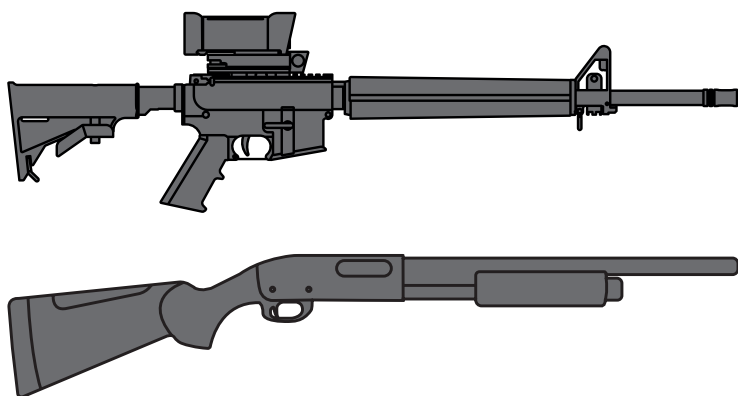

Compléter par A pour un mécanisme de blocage fermé intégré sur le tiroir.



NUMÉRO DE PRODUIT	DIMENSIONS NOMINALES DU TIROIR (L x P x H)	DIMENSIONS INTÉRIEURES DU TIROIR (L x P x H)	DIMENSIONS DES ENCOCHES		QUANTITÉ D'ARMES
			BAS	HAUT	
RL812EJ-11010_	12" x 24" x 48"	10 1/16" x 19" x 40"	2 1/8"	1 1/2"	5
RL812HJ-11010_	12" x 30" x 48"	10 1/16" x 25" x 40"	5 11/32"	1 1/2"	7

NOTES: Ces modèles incluent un support du bas, un support du haut multiple et un panneau d'accrochage de côté.

Pour ajouter un mécanisme de sécurité un-à-la-fois, ajouter A au numéro de produit, ex.: RL812HJ-11010A

SUPPORT DU HAUT MULTIPLE **RLAG**

Compatible avec le support du haut simple
 S'installe pleine profondeur
 Ajustable en hauteur

NUMÉRO DE PRODUIT	PROFONDEUR DU SUPPORT	PROFONDEUR	DIMENSIONS DU SUPPORT
RLAG-24	4 3/64"	24"	
RLAG-30	4 3/64"	30"	

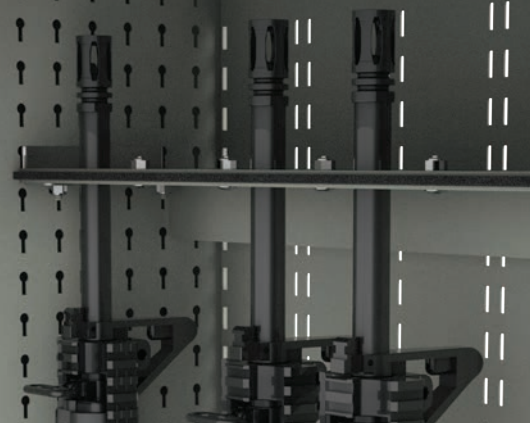
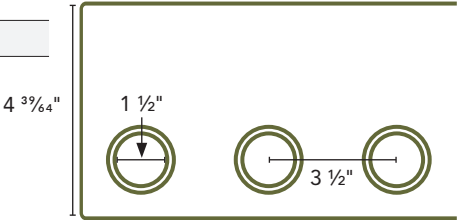

SUPPORT DU HAUT SIMPLE **RLAH**

Compatible avec le support du haut multiple
 Installation par accrochage n'importe où sur le panneau d'accrochage de côté RLAK

NUMÉRO DE PRODUIT	LARGEUR DU SUPPORT	HAUTEUR DU SUPPORT	DIMENSIONS DU SUPPORT
RLAH-01	3 1/2" (4 trous)	5" (5 trous)	

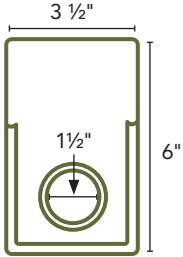

EXEMPLES DE CONFIGURATIONS POSSIBLES

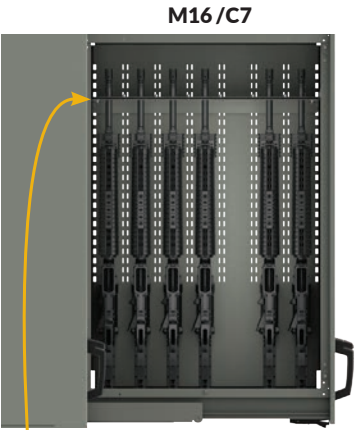

SUPPORT DU HAUT MULTIPLE

Armes de même hauteur (plus longues).
 Le support du haut multiple est placé plus haut.

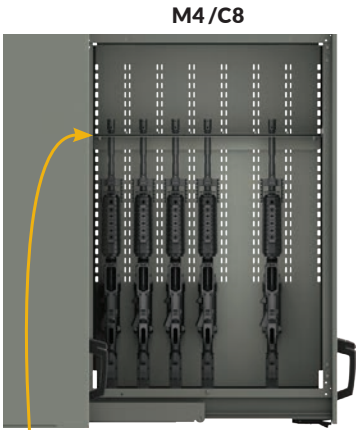

SUPPORT DU HAUT MULTIPLE

Armes de même hauteur (plus courtes).
 Le support du haut multiple est placé plus bas.

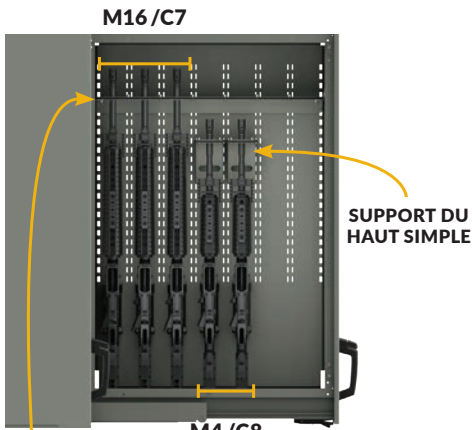

SUPPORT DU HAUT MULTIPLE

Armes de différentes hauteurs.
 Afin de combiner deux types d'armes dans un seul tiroir, les armes plus longues sont installées dans le support du haut multiple et les plus courtes dans des supports du haut simples.

2 CABINET R2V CAISSON ET TIROIRS



Conformément aux règlements sur la sécurité dans les domaines de la défense et de la sécurité, une barre horizontale de sécurité soudée est incluse avec le caisson.

La barre permet l'utilisation de deux cadenas.



Les râteliers sont composés d'une bande de caoutchouc entre deux feuilles d'acier qui permettent de déposer l'arme sans l'abimer.

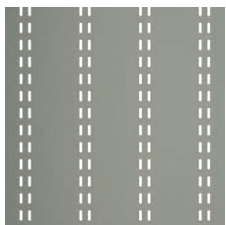

Panneaux conçus spécialement pour accueillir un support du haut simple (RLAH).

Compléter par A le numéro de produit, ex. RLAJ-452448A pour un cabinet de 45"L, 24"P et 48"H avec le mécanisme de sécurité un tiroir à la fois.

NO DE PRODUIT	L x P x H
RLAJ-452448_	45" x 24" x 48"
RLAJ-453048_	45" x 30" x 48"
RLAJ-482448_	48" x 24" x 48"
RLAJ-483048_	48" x 30" x 48"
RLAJ-602448_	60" x 24" x 48"
RLAJ-603048_	60" x 30" x 48"

LARGEUR DU CAISSON	BANQUE DE LARGEUR DE TIROIRS DISPONIBLES
45"	43"
48"	46"
60"	58"



NOTES: Le caisson peut recevoir des tiroirs pour rangement d'armes et des tiroirs RL31 pour compléter l'espace disponible, [voir ci-haut](#)

Le rangement à tiroirs verticaux doit être installé sur un cabinet R de la même largeur, il ne peut pas être déposé directement au sol.

TIROIR VERTICAL RL31



- Capacité de 200 lb, ouverture à 100 %
- Couleur de l'intérieur: Gris pâle 071
- Parois intérieures avant et arrière perforées pour permettre l'accrochage
- Construction robuste
- Largeurs de tiroirs disponibles: 10", 11" et 12"
- Se commande en ajoutant la hauteur du tiroir au numéro de produit.
Ex.: RL31-102448_
- Compléter par A pour un mécanisme de blocage fermé intégré sur le tiroir

NO DE PRODUIT	L x P
RL31-102448_	10" x 24"
RL31-103048_	10" x 30"
RL31-112448_	11" x 24"
RL31-113048_	11" x 30"
RL31-122448_	12" x 24"
RL31-123048_	12" x 30"

CAISSON AU SOL RA30



- Peut recevoir des tiroirs modulaires, des tablettes coulissantes et des tablettes
- Dimensions en fonction du cabinet à tiroirs verticaux déposé dessus
- Choix de quatre verrouillages: serrure à clé standard L3, serrure avec morillon LP, serrure à code digital L50 et serrure intelligente L100

PANNEAU DE CÔTÉ POUR RANGMENT D'ARMES RLAK



- Permet d'accrocher les supports du haut simple (RLAH) uniquement
- Créer une séparation entre les tiroirs
- Panneau pleine hauteur et pleine profondeur
- Incréments de 1" c/c en hauteur entre les trous
- Couleur: Gris pâle 071

NO DE PRODUIT	PROFONDEUR
RLAK-2448	24"
RLAK-3048	30"

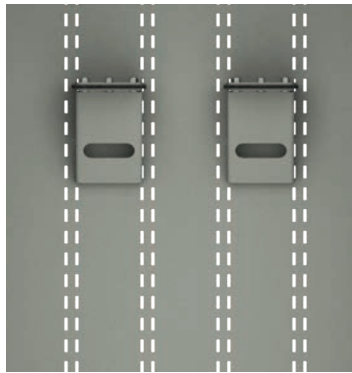

SUPPORT DU HAUT SIMPLE

3 R2V CABINET ACCESSOIRES

CROCHETS

CROCHETS LÉGERS

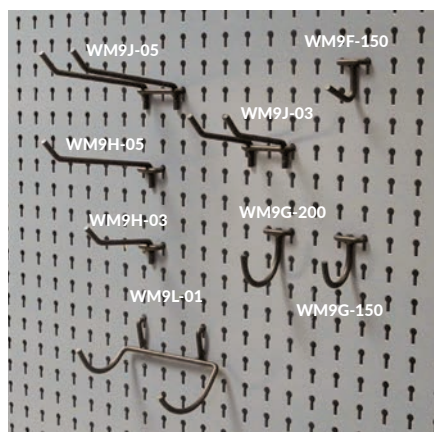

- Permet de ranger plusieurs types de pièces, outils et accessoires
- Compatible avec les panneaux d'accrochage (RL40, RL43)
- Couleur: Noir

TYPE / PAQUET	DIMENSIONS	NO DE PRODUIT
Crochets droits / 20	1½" P	WM9F-150
Crochets simples en demi-cercles / 20	1½" diamètre	WM9G-150
Crochets simples en demi-cercles / 20	2" diamètre	WM9G-200
Crochets simples à prise double / 10	3" P	WM9H-03
Crochets simples à prise double / 10	5" P	WM9H-05
Crochets doubles à prise double / 10	3" P	WM9J-03
Crochets doubles à prise double / 10	5" P	WM9J-05
Support à perceuse / 1	5" L x 3 ½" P	WM9L-01

NOTE: Les supports et crochets sont compatibles avec les panneaux perforés ayant des trous d'un diamètre de 1/4" situés à tous les 1" c/c.

CROCHET ROBUSTE CARRÉ

WM9A



- Surface plane sur le dessus
- Embout relevé pour empêcher les accessoires ou les outils de glisser
- Installation par accrochage
- Muni d'encoches de sécurité sur le côté
- Capacité de 50 lb
- Vendu à l'unité
- Largeur de 1" (2 trous)
- Couleur: Noir

NO DE PRODUIT	LONGUEUR
WM9A-03	3"
WM9A-06	6"
WM9A-12	12"

CROCHET ROBUSTE ROND

WM9B

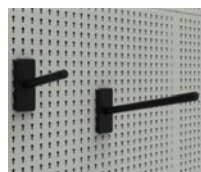

- Tube de ¾" de diamètre
- Permet de glisser facilement les accessoires ou les outils
- Installation par accrochage
- Muni d'encoches de sécurité sur le côté
- Capacité de 50 lb
- Vendu à l'unité
- Base du crochet 2" L (3 trous) x 5" H
- Couleur: Noir

NO DE PRODUIT	LONGUEUR
WM9B-03	3"
WM9B-06	6"
WM9B-12	12"

INTÉRIEURS DE TIROIRS VERTICAUX

PANNEAU D'ACCROCHAGE DE CÔTÉ

RL40

- Facilite le repérage rapide de vos outils
- Panneau pleine hauteur et pleine profondeur
- Profondeurs disponibles: 24" (18 trous) et 30" (24 trous)
- Couleur: Gris pâle 071

NO DE PRODUIT	PROFONDEUR DU CABINET	HAUTEUR DU CABINET
RL40-2448	24"	48"
RL40-3048	30"	48"

NOTE: Non compatible avec les supports pour rangement d'armes.

PANNEAU D'ACCROCHAGE AJUSTABLE

RL43

- Panneau pleine hauteur et pleine profondeur
- Permet de suspendre des outils de chaque côté du panneau, sans interférence
- Ajustable en largeur à tous les ½" c/c
- Profondeurs disponibles: 24" (18 trous) et 30" (24 trous)
- Couleur: Gris pâle 071

NO DE PRODUIT	PROFONDEUR DU CABINET	HAUTEUR DU CABINET
RL43-2448	24"	48"
RL43-3048	30"	48"

NOTE: Non compatible avec les supports pour rangement d'armes.

PLATEAU AJUSTABLE

RL21

- S'installe et s'ajuste sans outil
- Muni de rebords pour empêcher les objets de tomber au fond du tiroir
- S'ajuste en hauteur à tous les 1" c/c
- Compatible avec le panneau d'accrochage de côté
- Largeurs disponibles: 05", 06", 07", 08", 09", 10", 11" et 12"
- Couleur: Gris pâle 071
- Se commande en spécifiant la largeur

NO DE PRODUIT	PROFONDEUR
RL21-__24	24"
RL21-__30	30"

NOTE: Non compatible avec les supports pour rangement d'armes.

DIVISEUR MAGNÉTIQUE

RL60/RL61

Profondeur

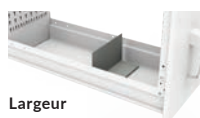

Largeur

- S'installe au fond du tiroir et sur le plateau ajustable
- Repositionnement facile grâce à la bande magnétique
- Hauteur du diviseur: 4"
- Couleur: Gris pâle 071

NO DE PRODUIT	
RL60-2404	Profondeur de 24"
RL60-3004	Profondeur de 30"
RL61-__04	Largeur

NOTES: Compléter le numéro RL61 par la largeur du tiroir ou du plateau: 05", 06", 07", 08", 09", 10", 11" et 12".

Non compatible avec le fond de tiroir / plateau antidérapant.

Non compatible avec les supports pour rangement d'armes.

FOND DE TIROIR / PLATEAU ANTIDÉRAPANT

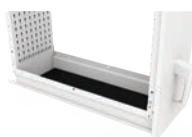
RL49

- Offre une protection aux outils déposés dans le tiroir ou sur le plateau
- Épaisseur: ¼"
- Largeurs disponibles: 05", 06", 07", 08", 09", 10", 11" et 12"
- Se commande en spécifiant la largeur

NO DE PRODUIT	PROFONDEUR
RL49-__24	24"
RL49-__30	30"

NOTE: Non compatible avec les diviseurs magnétiques.

Non compatible avec les supports pour rangement d'armes.

PORTE-ÉTIQUETTE

RL81/RL82

- Permet l'usage d'étiquettes en papier de ¾" de haut
- Hauteur du porte-étiquette: 1½"
- Largeurs disponibles: 06" et 09"
- Se commande en spécifiant la largeur

NO DE PRODUIT	
RL81-__	Autocollant
RL82-__	Magnétique

NOTE: Consulter la fiche technique R68 pour la logique de compatibilité des accessoires.

IMAGES COMPLÉMENTAIRES

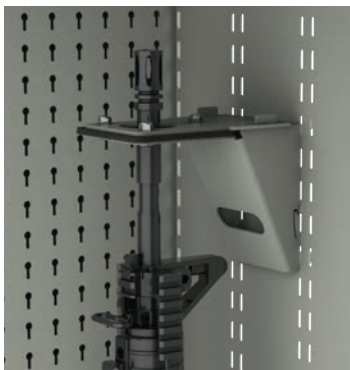
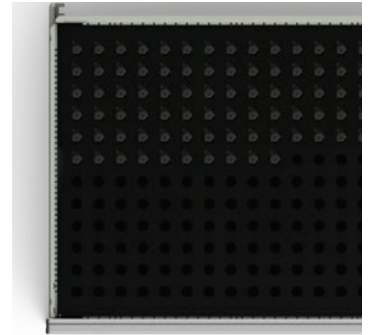
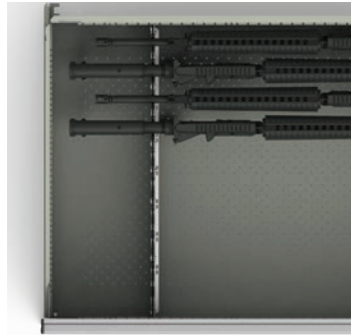

ROUSSEAU

INTRODUCTION

Rousseau conçoit et fabrique des systèmes d'étagères, de tiroirs et de postes de travail destinés à un usage professionnel. Nos produits, reconnus pour leur durabilité, leur qualité et leur innovation, sont distribués à travers un réseau de partenaires engagés, œuvrant dans une variété de secteurs.

Choisir Rousseau c'est: Des solutions flexibles et personnalisées, un design modulaire et évolutif, une qualité et une durabilité inégalées. Surtout, c'est choisir un manufacturier et des partenaires de distribution qui placent les clients au cœur de chaque action.

ACCÈS RAPIDE

Numériser les codes QR pour visiter nos différentes plateformes.



SITE INTERNET
rousseau.com



CONFIGURATEUR
MonModel-r.com



VIDÉOS
youtube.com



ACCÈS DISTRIBUTEURS
e-rousseau.com

Pour de plus amples renseignements, consultez notre représentant:



ROUSSEAU MÉTAL INC.

105, avenue de Gaspé Ouest
Saint-Jean-Port-Joli (Québec)
G0R 3G0 CANADA

DISTRIBUTEURS
1.800.463.4271

USAGERS FINAUX
1.866.463.4270

COURRIEL
info@rousseau.com

SITE INTERNET
rousseau.com

ACCÈS DISTRIBUTEURS
e-rousseau.com

CONFIGURATEUR
MonModel-r.com























Imprimé au Canada

COULEURS

COULEURS STANDARDS

Les couleurs peuvent varier légèrement de celles qui sont illustrées.

							
Bleu Avalanche 055	Bleu Everest 051	Bleu Classique 052	Bleu Minuit 057	Bleu Saphir Lustré 560	Vert Nature Lustré 1025	Noir 091	Beige 041
							
Blanc Givre 061	Gris Pâle 071	Gris Moderne 745	Gris Charbon 072	Noir Carbone Lustré 741	Blanc 616	Orange Sienna 085	Jaune Lustré 208
							
Rouge Flamme 081	Rouge Carmine Lustré 806	Rouge Canneberge Lustré 815	Noir Lustré 902				

EMBOUTS DE POIGNÉES DE TIROIRS

		
Bleu Océan 011	Noir 031	Orange 021