

BACS

BACS EMPILABLES & À SUSPENDRE DE KLETON

- Conçus pour être suspendus à des supports, des panneaux, des rails ou des chariots
- Les bacs réduisent et contrôlent les inventaires, réduisent également les temps d'assemblage et minimisent la manipulation des pièces
- Nervures de renforcement sur les deux côtés, ce qui empêche l'écrasement du bac
- Prises sur le devant, l'arrière et les côtés pour faciliter la manipulation
- Empilables

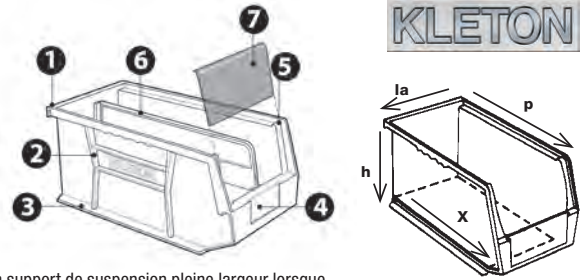
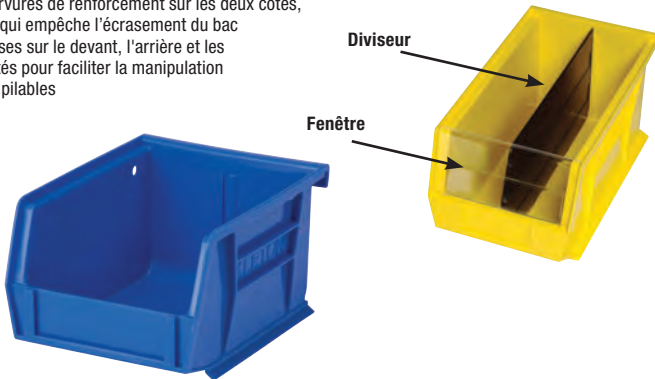

1. Bacs à support de suspension pleine largeur lorsque suspendus sur des panneaux à persiennes ou rails
2. Design à nervure renforcée qui améliore la résistance et prévient l'étalement du bac, lorsqu'il est rempli
3. Bordures extra larges pour un empilage et une stabilité plus sécuritaire
4. Grandes fentes pour étiquette à l'avant idéal pour les codes à barres plus larges et l'identification du contenu
5. Mécanisme anti glissement qui prévient les déplacements vers l'avant des bacs empilés
6. Diviseurs optionnels qui augmentent les options de rangement
7. Fenêtres optionnelles maximisant la capacité de rangement, prévenant les déversements et protégeant les pièces contre la poussière et les saletés

Bleu	Rouge	No modèle		Dimensions extérieures		Dimensions intérieures		Profondeur	Capacité	Utilise	Utilise
		Jaune	Vert	Noir	Série	la" x p" x h"	la" x p" x h"	intérieure du fond x"	des bacs lb	diviseur	fenêtre
CF820	CF822	CF823	CF821	CF824	30210	4-1/8 x 5-3/8 x 3	3-7/16 x 4-3/4 x 2-13/16	4	10	CB825	-
CF825	CF827	CF828	CF826	CF829	30220	4-1/8 x 7-3/8 x 3	3-7/16 x 6-3/4 x 2-13/16	6	10	CB826	-
CF830	CF832	CF833	CF831	CF834	30230	5-1/2 x 10-7/8 x 5	4-3/8 x 10-1/4 x 4-3/4	9	30	CB829	CB814
CF835	CF837	CF838	CF836	CF839	30235	11 x 10-7/8 x 5	10 x 10-1/4 x 4-3/4	9	50	CB829	CB815
CF840	CF842	CF843	CF841	CF844	30239	8-1/4 x 10-3/4 x 7	6-9/16 x 10 x 6-3/4	8	50	CB830	CB818
CF845	CF847	CF848	CF846	CF849	30240	8-1/4 x 14-3/4 x 7	6-9/16 x 14 x 6-3/4	12	60	CB831	CB818
CF850	CF852	CF853	CF851	CF854	30250	16-1/2 x 14-3/4 x 7	14-3/4 x 14 x 6-3/4	12	75	CB831	CB819

DIVISEURS

- Maximise la flexibilité, garde le contenu organisé
- Permet de séparer le contenu dans le bac
- Installé sur la profondeur



No modèle	Description	Diviseurs par paquet
CB825	Pour bac de 5-3/8" p x 3" h	6
CB826	Pour bac de 7-3/8" p x 3" h	6
CB829	Pour bac de 10-7/8" p x 5" h	6
CB830	Pour bac de 10-3/4" p x 7" h	6
CB831	Pour bac de 14-3/4" p x 7" h	6

FENÊTRES TRANSPARENTES

- Fenêtre avant en polystyrène cristal qui augmente la capacité du bac
- Permet de vérifier rapidement le contenu du bac
- Insertion rapide



No modèle	Description	Fenêtres par paquet
CB814	5-1/2" la x 5" h	12
CB815	11" la x 5" h	6
CB818	8-1/4" la x 7" h	6
CB819	16-1/2" la x 7" h	6

COUVERCLE TRANSPARENT

- Offre une excellente visibilité et accessibilité au contenu du bac
- Installation facile par enclenchement grâce aux broches de charnières intégrées
- Couvercle transparent qui protège contre la poussière, les saletés et les débris
- Peut être utilisé avec des diviseurs



No modèle	Description	Couvercles par caisse
CF855	Pour bac de 5-3/8" p x 4-1/8" la x 3" h	24
CF856	Pour bac de 7-3/8" p x 4-1/8" la x 3" h	24
CF857	Pour bac de 10-7/8" p x 5-1/2" la x 5" h	12
CF858	Pour bac de 10-7/8" p x 11" la x 5" h	6
CF859	Pour bac de 10-3/4" p x 8-1/4" la x 7" h	6
CF860	Pour bac de 14-3/4" p x 8-1/4" la x 7" h	12

PORTE-ÉTIQUETTES BIN BUDDY^{MC} & TRI-DEX^{MC}

- Support transparent autoadhésif qui adhère à tout contenant de plastique ou de métal
- La fenêtre transparente compatible aux codes à barres protège l'étiquette de la saleté et de l'humidité
- Modèle Tri-Dex^{MC} s'enclenche aux bacs par pression pour protéger les étiquettes ou les codes à barres
- Comprend un ensemble d'étiquettes compatibles au jet d'encre/laser, 25/paquet
- Étiquettes de rechange supplémentaires aussi offertes, vendues en paquet de 50

OK113



Bac non compris



No modèle	No fab	Dimensions"	Description	Encarts de rechange
OF212	BB-13	1 x 3	Bin Buddy ^{MC} , chargement dessus/dessous, auto-adhésive	OF216
OF210	BB-35	3 x 5	Bin Buddy ^{MC} , chargement latéral, auto-adhésive	OF214
OK113	TR-0813	13/16 x 3	Tri-Dex ^{MC} , idéale pour les bacs à tablette	OK118
OK114	TR-1300	1 x 3	Tri-Dex ^{MC} , idéales pour les bacs de séries 30-210, 30-220	OK119
OK116	TR-1754	1 3/4 x 4	Tri-Dex ^{MC} , idéales pour les bacs de séries 30-230, 30-250	OK121

BACS EN PLASTIQUE RECYCLÉ

- Fabriqués à partir de polyéthylène haute densité déjà utilisé et recyclé à 100%
- Offerts en noir seulement



No modèle	No fab	Dimensions extérieures	Diviseurs
		la" x p" x h"	No modèle
CC553	QUS210BR	4/18 x 5 3/8 x 3	CB825
CC554	QUS220BR	4/18 x 7 3/8 x 3	CB826
CC555	QUS230BR	5 1/2 x 10 7/8 x 5	CB829
CC558	QUS235BR	11 x 10 7/8 x 5	CB829
CC559	QUS239BR	8 1/4 x 10 3/4 x 7	CB830
CC560	QUS240BR	8 1/4 x 14 3/4 x 7	CB831
CC562	QUS250BR	16 1/2 x 14 3/4 x 7	CB831

BACS EN PLASTIQUE HI-STAK

- Système de rangement innovateur qui permet un meilleur accès et une meilleure visibilité du contenu
- Indéformables même sous des températures de -40°C à 120°C
- Non affectés par l'huile, les alcalins et la plupart des acides
- Idéal pour la ligne de production ou les étalages en magasin
- Compris avec chaque bac: une étiquette recouverte de plastique protecteur transparent, quatre pattes de rallonge et une agrafe d'assemblage

KLETON



Une agrafe d'assemblage permet un montage dos à dos



Pattes de rallonges de 1" pour plus d'espace d'entreposage et de stabilité



Plaque avant inclinée avec étiquette amovible recouverte de plastique protecteur

Pièces moulées pour faciliter l'assemblage côte à côte



Empilables avec les pieds intégrés



No modèle				Dimensions				Qté /caisse	Poids lb
Bleu	Jaune	Vert	Rouge	la"	x p"	x h"			
CB260	CB261	CC234	CC242	4 13/16	x 7 1/8	x 3 3/16	60	0,10	
CB262	CB263	CC235	CC243	5 7/8	x 9 13/16	x 4 11/16	36	0,15	
CB264	CB265	CC236	CC244	8 3/16	x 14	x 6 3/16	18	0,35	
CC239	CC240	CC237	CC245	7 7/8	x 17 11/16	x 7	12	0,55	
CB266	CB267	CC238	CC246	11 13/16	x 17 11/16	x 7	8	0,60	

Ajouter un pouce par bac à la hauteur hors tout lorsqu'ils sont empilés sur des pieds

ÉTAGÈRES EN TREILLIS MÉTALLIQUE AVEC BACS DE RANGEMENT

KLETON

Avec les mêmes caractéristiques que les étagères en treillis chromaté de Kleton, avec en plus robustesse des bacs de rangement pratiques.

- Tablettes ajustables en treillis métallique chromaté
- Résistantes à la corrosion et offrent une meilleure visibilité des pièces stockées
- Évite les dépôts de poussière et de saletés
- Bacs non affectés par l'huile, les alcalins et la plupart des acides
- Idéales en production ou comme rangement de pièces
- La capacité totale des unités stationnaires ne doit pas dépasser 2000 lb
- Étagères certifiées NSF
- Assemblage requis



RL815



RL820

No modèle	Dim tablettes			Nbre de tablettes	Dim des bacs			Nbre de bacs	Couleur
	la" x p"	x h"	x h"		la"	x p"	x h"		
RL815	36 x 14	x 74	8	8 3/16	x 14	x 6 3/16	28	Bleu	
RL816	36 x 14	x 74	8	8 3/16	x 14	x 6 3/16	28	Jaune	
RL817	36 x 14	x 74	8	8 3/16	x 14	x 6 3/16	28	Vert	
RL818	36 x 14	x 74	8	8 3/16	x 14	x 6 3/16	28	Rouge	
RL819	36 x 18	x 74	8	7 7/8	x 17 11/16	x 7	28	Bleu	
RL820	36 x 18	x 74	8	7 7/8	x 17 11/16	x 7	28	Jaune	
RL821	36 x 18	x 74	8	7 7/8	x 17 11/16	x 7	28	Vert	
RL822	36 x 18	x 74	8	7 7/8	x 17 11/16	x 7	28	Rouge	
RL827	48 x 18	x 74	8	7 7/8	x 17 11/16	x 7	28	Bleu	
				11 13/16	x 17 11/16	x 7	7	Bleu	
RL828	48 x 18	x 74	8	7 7/8	x 17 11/16	x 7	28	Jaune	
				11 13/16	x 17 11/16	x 7	7	Jaune	
RL829	48 x 18	x 74	8	7 7/8	x 17 11/16	x 7	28	Vert	
				11 13/16	x 17 11/16	x 7	7	Vert	
RL830	48 x 18	x 74	8	7 7/8	x 17 11/16	x 7	28	Rouge	
				11 13/16	x 17 11/16	x 7	7	Rouge	
RL831	48 x 18	x 74	8	7 7/8	x 17 11/16	x 7	7	Bleu	
				11 13/16	x 17 11/16	x 7	21	Bleu	
RL832	48 x 18	x 74	8	7 7/8	x 17 11/16	x 7	7	Jaune	
				11 13/16	x 17 11/16	x 7	21	Jaune	
RL833	48 x 18	x 74	8	7 7/8	x 17 11/16	x 7	7	Vert	
				11 13/16	x 17 11/16	x 7	21	Vert	
RL834	48 x 18	x 74	8	7 7/8	x 17 11/16	x 7	7	Rouge	
				11 13/16	x 17 11/16	x 7	21	Rouge	
RL839	36 x 18	x 74	8	7 7/8	x 17 11/16	x 7	7	Bleu	
				11 13/16	x 17 11/16	x 7	14	Bleu	
RL840	36 x 18	x 74	8	7 7/8	x 17 11/16	x 7	7	Jaune	
				11 13/16	x 17 11/16	x 7	14	Jaune	
RL841	36 x 18	x 74	8	7 7/8	x 17 11/16	x 7	7	Vert	
				11 13/16	x 17 11/16	x 7	14	Vert	
RL842	36 x 18	x 74	8	7 7/8	x 17 11/16	x 7	7	Rouge	
				11 13/16	x 17 11/16	x 7	14	Rouge	

BACS

BACS QUANTUM^{MC}

- Polypropylène/polyéthylène haute densité, vierge, extra robuste
- Autoclavables jusqu'à 250°F
- Grandes fentes pour étiquettes multiples
- Séparateurs optionnels et fenêtres transparentes disponibles pour la plupart des modèles
- Peuvent être suspendues sur panneaux à volet ou systèmes de rails et chariots
- Les boîtes jumbo ne peuvent être suspendues sur panneaux à volet ou systèmes de rails
- Les boîtes jumbo ont une capacité d'empilage jusqu'à 100 lb et peuvent être empilées jusqu'à 6 boîtes de hauteur
- Bacs mobiles vendus avec 4 roulettes de 3" avec frein
- Fabriqué en matériaux homologués FDA



CD669



CC975



CD262



CC864



CC275

Noir	Bleu	No modèle		Ivoire	Vert	No fab	Dimensions extérieures			Qté /caisse	Cap de charge lb			
		Jaune	Rouge				la"	x	p"	x	h"			
CC975	CB739	CB741	CB744	CB745	CB745	CC264	QUS 205	4 1/8	x	5	x	3	24	8
CC976	CB747	CB750	CB751	CB753	CB753	CC265	QUS 210	4 1/8	x	5 3/8	x	3	24	10
CC977	CB756	CB757	CB759	CB762	CB762	CC266	QUS 220	4 1/8	x	7 3/8	x	3	24	10
CF376	CF377	CF378	CF379	CF380	CF380	CF381	QUS 221	6	x	9 1/4	x	5	12	20
CD276	CD249	CD262	CD263	CD264	CD265	QUS 224	4 1/8	x	10 7/8	x	4	12	30	30
CC978	CB763	CB765	CB766	CB768	CB768	CC267	QUS 230	5 1/2	x	10 7/8	x	5	12	30
CC974	CC971	CC972	CC973	CC990	CC970	QUS 234	5 1/2	x	14 3/4	x	5	12	50	50
CC980	CB775	CB777	CB778	CB780	CB780	CC269	QUS 235	11	x	10 7/8	x	5	6	50
CC576	CB781	CB783	CB784	CB786	CB786	CC270	QUS 239	8 1/4	x	10 3/4	x	7	6	50
CC577	CB787	CB789	CB790	CB792	CB792	CC271	QUS 240	8 1/4	x	14 3/4	x	7	12	60
CF382	CF383	CF384	CF385	CF386	CF387	QUS 241	8 1/4	x	13 5/8	x	6	12	60	60
CF388	CF389	CF390	CF391	CF392	CF393	QUS 242	8 1/4	x	13 5/8	x	8	12	60	60
CC983	CC282	CC283	CC284	CC285	CC286	QUS 245	16 1/2	x	10 7/8	x	5	6	60	60
CC578	CB794	CB795	CB796	CB797	CB797	CC272	QUS 250	16 1/2	x	14 3/4	x	7	6	75
CC579	CB798	CB800	CB801	CB802	CC273	QUS 255	11	x	16	x	8	4	75	75
CC580	CB803	CB804	CB806	CB807	CC274	QUS 260	11	x	18	x	10	4	75	75
CC581	CC287	CC288	CC289	CC290	CC291	QUS 265	8 1/4	x	18	x	9	6	60	60
CC582	CB808	CB809	CB810	CB811	CC275	QUS 270	16 1/2	x	18	x	11	3	75	75
CD674*	CD669*	CD670*	CD671*	CD673*	CD672*	QUS 275MOB	16 1/2	x	18	x	14	3	-	-

* Unité mobile

Diviseur No modèle	A/fenêtre transp. No modèle
CB824	-
CB825	-
CB826	-
CF501	CF560
CD250	CD266
CB829	CB814
CC569	CB814
CB829	CB815
CB830	CB818
CB831	CB818
CF394	CF396
CF395	CF397
CC297	CC300
CB831	CB819
CB833	CB820
CB834	CB821
CC298	CC301
CB835	CB822
CB835	CB822

BACS EN FIL MÉTALLIQUE EMPILABLES ET SUSPENDABLES

- Design innovateur en maille offrant une finition au chrome nickelé et un motif en grille de 3/8" x 3/8" permettant une visibilité complète du contenu
- Ce motif en maille unique procure un environnement de rangement dépourvu de poussière et de saletés
- Bacs en mailles avec un support arrière qui permet de les suspendre sur des panneaux à persiennes ou des rails
- Supports latéraux en option permettant d'empiler les bacs
- Design ouvert permettant de piger facilement dans le contenant tout en offrant une visibilité complète du contenu
- Matériau: fil métallique
- Couleur: chrome nickelé
- Capacité: 100 lb suspendu, 175 lb empilé

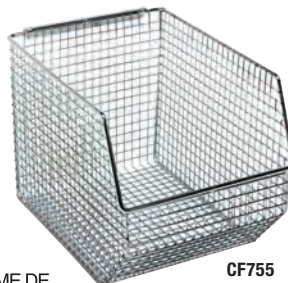

CF755



PANNEAU À PERSIENNE QUANTUM^{MD}

- Idéal pour monter des bacs suspendus en plastique ou en fil métallique
- Fabrication entièrement soudée
- Résiste à toute accumulation de poussière ou saleté
- Pincettes de montage comprises et peuvent être fixées à toute surface
- Vis de montage vendues séparément puisqu'elles diffèrent selon la surface
- Bacs compris: Non

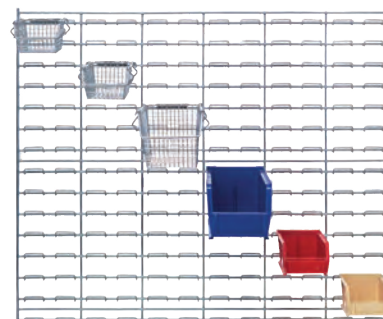

CF995
Bacs non compris

BACS

No modèle	No fab	Dimensions extérieures			Dimensions intérieures			No	No				
		la"	x	p"	x	h"	la"	x	p"	x	h"	modèle	fab
CF751	QMB510C	4 1/4	x	5 1/4	x	3	4	x	4 3/4	x	2 7/8	CF766	DMB510C
CF752	QMB520C	4 1/4	x	7 1/4	x	3	4	x	6 3/4	x	2 7/8	CF767	DMB520C
CF753	QMB530C	5 1/2	x	10 3/4	x	5	5 1/2	x	10 1/4	x	4 3/4	CF768	DMB530/535C
CF754	QMB535C	11	x	10 3/4	x	5	10 3/4	x	10 1/4	x	4 3/4	CF768	DMB530/535C
CF755	QMB539C	8	x	10 1/2	x	7	7 1/2	x	10	x	6 3/4	CF769	DMB539C
CF756	QMB540C	8	x	14 1/2	x	7	7 2/5	x	14	x	6 3/4	CF770	DMB540/550C
CF757	QMB550C	16 1/4	x	14 1/2	x	7	15 3/4	x	14	x	6 3/4	CF770	DMB540/550C
CF758	QMB560C	11	x	18 1/2	x	10 1/8	10 5/8	x	18 1/16	x	10	CF771	DMB560/570C
CF759	QMB570C	17 1/8	x	18 1/2	x	11 1/8	16 5/8	x	18 1/8	x	11	CF771	DMB560/570C

SUPPORTS LATÉRAUX*

No modèle	No fab	Description
CF760	HMB510C	Pour bac CF751
CF761	HMB520C	Pour bac CF752
CF762	HMB530/535C	Pour bacs CF753/CF754
CF763	HMB539C	Pour bac CF755
CF764	HMB540/550C	Pour bacs CF756/CF757
CF765	HMB560/570C	Pour bacs CF758/CF759

* Supports vendus par paire



Supports latéraux optionnels



No modèle	Dim. hors tout	
	la"	h"
CF994	36	x 18
CF995	36	x 30
CF996	48	x 30
CF997	Pincettes de montage direct, 4/pqt	
CF998	Pincettes de montage décalé, 4/pqt	

PANNEAUX & SUPPORTS POUR BACS

PANNEAUX DE SUPPORT EN MÉTAL POUR BACS

- Les panneaux se fixent aux murs, à l'arrière de l'étagère, sur des bancs, des chariots, à l'intérieur des armoires, sur des composantes à encoches ou à l'intérieur de chariots de service
- Les bacs sont faciles à enlever, à remplir et à replacer
- Chaque panneau robuste est en acier laminé à froid de calibre 16
- Des encoches de 3/4" lo x 3/8" la à intervalles de 6" facilitent l'installation
- Revêtement de poudre gris Kleton
- Note d'installation:** les panneaux doivent être solidement ancrés sur des matériaux qui peuvent supporter la charge prévue

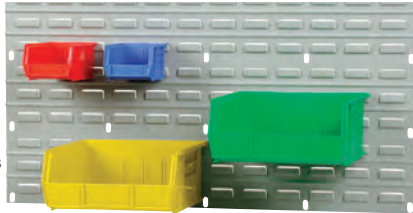

Bacs non compris

TABLEAU DES QUANTITÉS

Quantité de bacs identiques qui peuvent se poser sur un panneau CF412

Hauteur totale des panneaux 35-3/4" de largeur	No modèle des bacs						
	CF820	CF825	CF830	CF835	CF840	CF845	CF850
1 panneau = 19" h	32	32	18	9	8	8	4
2 panneaux = 37" h	72	72	36	18	18	16	8
3 panneaux = 55" h	104	104	54	27	28	28	14
4 panneaux = 73" h	144	144	72	36	36	36	18

Pour le CF411, utilisez deux fois moins de bacs

No modèle	Dim du panneau la" x h"	Poids lb
CF411	18 x 19	6
CF412	36 x 19	12



SUPPORTS D'ÉTABLI À FENTES

- Support d'établi à fentes entièrement soudé
- Pour y ranger outils et pièces d'assemblage ou de réparation lorsqu'il est combiné avec les bacs en plastique
- Finis email durable bleu Kleton



CB363

SUPPORTS AUTOPORTANTS DE 36"

- Poste de travail autoportant fabriqué à partir d'un châssis tubulaire carré de 1"
- Peut être placé sur toute surface plane près du poste de travail, sans vis ni attaches

SUPPORTS BOULONNÉS DE 72"

- Fabriqué à partir d'un châssis tubulaire carré de 1-1/4"
- Pour être installé en permanence sur un établi de 72" de largeur



No modèle	Type de support	Dimensions			Poids lb
		la"	x p"	x h"	
CB363	Support d'établi autoportant	36	x 10	x 22	22
CB364	Support d'établi boulonné	72	x 15	x 40	95

SUPPORT POUR BACS

- Support pour bacs entièrement soudé
- Surface de travail en acier de calibre 14
- Comprend: 20 bacs de dimensions variées, roulettes boulonnées, non marquantes de 5" et deux panneaux à fentes
- Capacité de 1000 lb
- Finis email durable bleu Kleton



CB689

BACS FOURNIS

Qté de bacs	Dimensions des bacs		
	la"	x p"	x h"
16	8 1/4	x 14 3/4	x 7
4	16 1/2	x 14 3/4	x 7

No modèle	Description	Dimensions la" x p" x h"	Poids lb
CB365	Chariot seulement	24 x 38 1/2 x 36 1/2	95

COMBINAISONS DE CHARIOT & BACS

Bleu	Rouge	Jaune	Vert	Qté de bacs	Poids lb
CB366	CB367	CB368	CB689	20	133

SUPPORTS FIXES POUR BACS

- Supports fixes entièrement soudés pour contenants
- Fabriqués pour être fixés en permanence au plancher
- Fabriqués à partir d'un châssis tubulaire carré de 1 1/4"
- Choix de support simple ou double pour répondre à vos besoins d'entreposage
- Finis email durable bleu Kleton
- Comprend: 28 ou 56 bacs de 8 1/4" la x 14 3/4" p x 7" h
- Expédiés entièrement soudés



No modèle	Description	Type de support	Dimensions la" x p" x h"	Poids lb
CB373	Support seulement	Simple	36 x 12 x 61	60
CB653	Support seulement	Double	36 x 24 x 61	100

COMBINAISONS DE SUPPORTS & BACS

Bleu	Rouge	Jaune	Vert	Type de support	Qté de bacs	Cap lb
CB654	CB655	CB656	CB685	Simple	28	1680
CB370	CB371	CB372	CB687	Double	56	3360

ACCESSOIRES

No modèle	Description
CC165	Crochet rond, 6"
CC166	Crochet rond, 12"
CC167	Crochet carré, 6"
CC168	Crochet carré, 12"

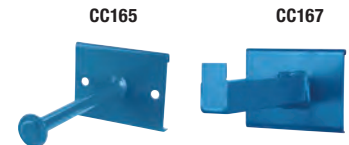

SUPPORTS MOBILES POUR BACS

- Idéals pour transporter des petites pièces
- Supports entièrement soudés, mobiles
- Le chariot simple comprend 36 bacs de 5 1/2" la x 10 7/8" p x 5" h, roulettes de 3" et deux panneaux à encoches
- Le chariot double comprend 96 bacs de différentes dimensions, roulettes de 5" boulonnées et non marquantes et six panneaux à encoches
- Capacité de 800 lb pour le chariot simple et 1000 lb pour le chariot double
- Finis email durable bleu Kleton



CB090 à deux côtés



BACS FOURNIS

Qté de bacs	Dimensions des bacs la" x p" x h"
36	5 1/2 x 10 7/8 x 5

No modèle	Description	Type de support	Dimensions la" x p" x h"	Poids lb
CB359	Support seulement	Simple	36 x 16 x 46 1/2	60
CB649	Support seulement	Double	36 x 24 x 67 1/2	120

COMBINAISONS SUPPORTS/BACS

Bleu	Rouge	Jaune	Vert	Type de support	Qté de bacs	Poids lb
CB650	CB651	CB652	CB681	Simple	36	83
CB089	CB090	CB091	CB683	Double	96	187

BACS/ARMOIRES

ARMOIRES COMBINÉES À PORTES CREUSES

- Entièrement soudée, résistante, de calibre 16, à portes creuses et avec combinaison de bacs/tablettes
- Portes à charnières de 4" de profondeur
- Moraillon à cadenas de conception particulière qui empêche l'utilisation de coupe-boulons
- Revêtement en poudre gris Kleton
- Cadenas vendu séparément

A. ARMOIRES DE 84 BACS

- Quatre tablettes réglables de calibre 16 avec une capacité de charge de 500 lb par tablette
- Panneaux à claire-voie à bacs suspendus soudés à l'intérieur des portes

ARMOIRE SEULEMENT

No modèle	Description	Dimensions			Poids lb
		la"	x p"	x h"	
CB442	Armoire seulement	38	x 24	x 72	324
FB025	Tablette additionnelle	38	x 21 1/4	x 1	18

ARMOIRE AVEC BACS

No modèle				Description	Poids lb
Bleu	Rouge	Jaune	Vert		
CB446	CB477	CB448	CB693	Armoire avec bacs en plastique	341

BACS FOURNIS

Qté de bac	Dimension des bacs				Capacité lb
	la"	x	p"	x h"	
84	4 1/8	x	5 3/8	x 3	10

B. ARMOIRES DE 96 BACS

- Deux tablettes réglables de calibre 16 avec une capacité de charge de 500 lb par tablette
- Panneaux à claire-voie à bacs suspendus soudés à l'intérieur des portes et au fond de l'armoire

ARMOIRE SEULEMENT

No modèle	Description	Dimensions			Poids lb
		la"	x p"	x h"	
FH820	Armoire seulement	38	x 24	x 72	316
FB025	Tablette additionnelle	38	x 21 1/4	x 1	18

ARMOIRE AVEC BACS

No modèle				Description	Poids lb
Bleu	Rouge	Jaune	Vert		
CF371	CF372	CF373	CF374	Armoire avec bacs en plastique	359

BACS FOURNIS

Qté de bacs	Dimensions des bacs				Capacité lb
	la"	x	p"	x h"	
84	4 1/8	x	5 3/8	x 3	10
12	5 1/2	x	10 7/8	x 5	30

C. ARMOIRES DE 98 BACS

- Deux tablettes réglables de calibre 16 avec une capacité de charge de 500 lb par tablette
- Panneaux à claire-voie à bacs suspendus soudés à l'intérieur des portes et au fond de l'armoire

ARMOIRE SEULEMENT

No modèle	Description	Dimensions			Poids lb
		la"	x p"	x h"	
FH820	Armoire seulement	38	x 24	x 72	316
FB025	Tablette additionnelle	38	x 21 1/4	x 1	18

ARMOIRE AVEC BACS

No modèle				Description	Poids lb
Bleu	Rouge	Jaune	Vert		
CF355	CF356	CF354	CF357	Armoire avec bacs en plastique	385

BACS FOURNIS

Qté de bacs	Dimension des bacs				Capacité lb
	la"	x	p"	x h"	
48	4 1/8	x	5 3/8	x 3	10
36	4 1/8	x	7 3/8	x 3	10
8	8 1/4	x	14 3/4	x 7	60
6	16 1/2	x	14 3/4	x 7	75

KLETON



A. CB446
84 bacs



B. CF373
96 bacs



C. CF354
98 bacs



D. CB444
118 bacs

D. ARMOIRES DE 118 BACS

- Panneaux à claire-voie à bacs suspendus soudés à l'intérieur des portes et au fond de l'armoire

ARMOIRE SEULEMENT

No modèle	Description	Dimensions			Poids lb
		la"	x p"	x h"	
CB441	Armoire seulement, sans tablettes	38	x 24	x 72	316

ARMOIRE AVEC BACS

No modèle				Description	Poids lb
Bleu	Rouge	Jaune	Vert		
CB443	CB444	CB445	CB691	Armoire avec bacs en plastique	385

BACS FOURNIS

Qté de bacs	Dimension des bacs				Capacité lb
	la"	x	p"	x h"	
42	4 1/8	x	5 3/8	x 3	10
42	4 1/8	x	7 3/8	x 3	10
18	5 1/2	x	10 7/8	x 5	30
12	8 1/4	x	14 3/4	x 7	60
4	16 1/2	x	14 3/4	x 7	75

BACS DE RANGEMENT POUR ÉTAGÈRE

- Façon économique de ranger pièces et composantes
- Polypropylène durable
- Conçues pour les étagères de 12", 18" et 24" de profondeur, le rangement vertical ou les chariots de d'entretien
- Les boîtes s'emboîtent lorsqu'elles sont vides
- Compartiments et diviseurs offerts
- Fabriqués de polypropylène homologué par la FDA

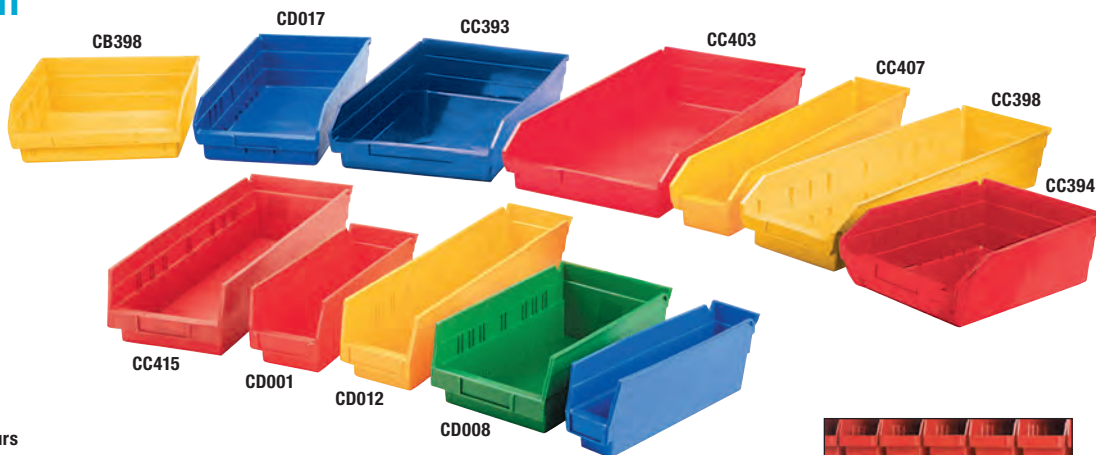

L'ailette de blocage qui s'accroche sous la tablette du haut permet d'incliner la boîte pour un accès facile.

Bleu		Rouge		No modèle		No fab		Dimensions extérieures			Dimensions intérieures			Qté /caisse	Diviseurs jusqu'à 7 par bac	Compartiments par bac					
		Jaune	Transp.	Vert				la"	x	p"	x	h"	la"			x	p"	x	h"	CD035	CD040
CC992	CC994	CC993	-	CC995	QSB100	2 3/4	x	11 5/8	x	4	1 5/8	x	10 1/4	x	4	24	-	3	-	3	-
CC998	CD001	CC999	-	CD002	QSB101	4 1/8	x	11 5/8	x	4	3	x	10 1/4	x	4	24	CB861	6	2	6	2
CD005	CD007	CD006	-	CD008	QSB102	6 5/8	x	11 5/8	x	4	5 1/2	x	10 1/4	x	4	12	CB862	9	4	-	-
CC393	CC394	CC395	CF531	CD023	QSB107	8 3/8	x	11 5/8	x	4	7 1/2	x	10 3/4	x	3 7/8	20	CB867	12	4	12	4
CC396	CC397	CC398	CF532	CD026	QSB109	11 1/8	x	11 5/8	x	4	10 3/8	x	10 3/4	x	3 7/8	8	CB869	18	6	18	6
CD011	CD013	CD012	-	CD014	QSB103	4 1/8	x	17 7/8	x	4	3	x	16 1/2	x	4	12	CB861	9	3	9	3
CD017	CD019	CD018	-	CD020	QSB104	6 5/8	x	17 7/8	x	4	5 1/2	x	16 1/2	x	4	12	CB862	15	6	15	6
CC399	CC400	CC401	CF533	CD029	QSB108	8 3/8	x	17 7/8	x	4	7 1/2	x	16 1/2	x	3 7/8	10	CB867	19	6	19	6
CC402	CC403	CC404	CF534	CD032	QSB110	11 1/8	x	17 7/8	x	4	10 3/8	x	16 3/8	x	3 7/8	8	CB869	29	8	29	8
CC405	CC406	CC407	CF535	CD045	QSB105	4 1/8	x	23 5/8	x	4	3 1/4	x	22 1/4	x	3 7/8	8	CB861	13	4	13	4
CC408	CC409	CC423	CF536	CD048	QSB106	6 5/8	x	23 5/8	x	4	5 1/2	x	22 1/4	x	3 7/8	8	CB862	21	8	21	8
CC411	CC412	CC413	CF537	CD051	QSB114	8 3/8	x	23 5/8	x	4	7 1/2	x	22 1/4	x	3 7/8	6	CB867	24	8	24	8
CC414	CC415	CC416	CF538	CD054	QSB116	11 1/8	x	23 5/8	x	4	10 3/8	x	22 1/4	x	3 7/8	6	CB869	35	16	35	16

DIVISEURS

No modèle	No fab	Largueur"	Qté/caisse
CB861	DSB101/DSB103	4 1/8	50
CB862	DSB102/DSB103	6 5/8	50
CB867	DSB107	8 1/8	50
CB869	DSB109	11 1/8	50

COMPARTIMENTS

No modèle	No fab	Couleur	Dimensions
CD035	QBC111	Bleu	3 1/4" x 1 3/4"
CD040	QBC112	Bleu	5 1/8" x 2 3/4"
CD036	QBC111	Jaune	3 1/4" x 1 3/4"
CD041	QBC112	Jaune	5 1/8" x 2 3/4"

PORTE-ÉTIQUETTES DE FORME ALLONGÉE, 24 PAR BOÎTE

No modèle	No fab	Couleur	Angle
CF398	ELH410	Noir	10°
CF399	ELH415	Noir	45°

BACS À PIÈCES EN PLASTIQUE RECYCLÉ

- Bacs fabriqués en polyéthylène haute densité recyclé à 100% après consommation
- Offerts en noir seulement

No modèle	No fab	Dimensions extérieures la" x p" x h"	Qté /caisse	Diviseurs*, jusqu'à 7 par bac
CC303	QSB100BR	2 3/4 x 11 5/8 x 4	48	-
CB850	QSB101BR	4 1/8 x 11 5/8 x 4	36	CB861
CB851	QSB102BR	6 5/8 x 11 5/8 x 4	30	CB862
CB852	QSB103BR	4 1/8 x 17 7/8 x 4	24	CB861
CB954	QSB104BR	6 5/8 x 17 7/8 x 4	20	CB862
CB854	QSB105BR	4 1/8 x 23 5/8 x 4	8	CB861
CB855	QSB106BR	6 5/8 x 23 5/8 x 4	8	CB862
CB857	QSB108BR	8 3/8 x 17 7/8 x 4	10	CB867
CB860	QSB114BR	8 1/8 x 23 5/8 x 4	6	CB867
CC304	QSB116BR	11 1/8 x 23 5/8 x 4	6	CB869

* Diviseurs fabriqués en polyéthylène non recyclé

Recyclés à 100%

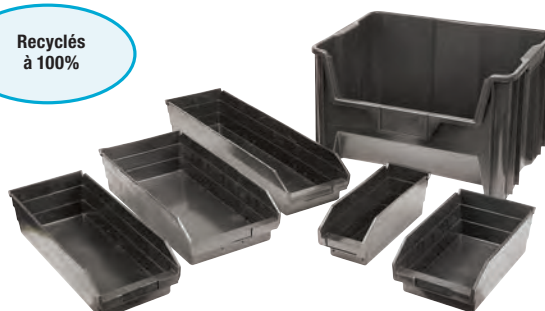

BACS POUR ÉTAGÈRE

TIROIRS EURO

- Conception robuste pour l'organisation efficace des pièces lourdes, des fournitures, des outils et de l'équipement
- Fabriqués de polystyrène résistant aux chocs moulé par injection
- Côtés à parois épaisses de calibre 12
- Complètement étanches
- Résistants aux huiles et aux produits chimiques
- La poignée avant courbée a amplement d'espace pour les étiquettes d'identification autocollantes ou pour les codes à barres, et est munie d'une ouverture de 3/4"
- Rebord pleine largeur à l'arrière pour éviter le débordement

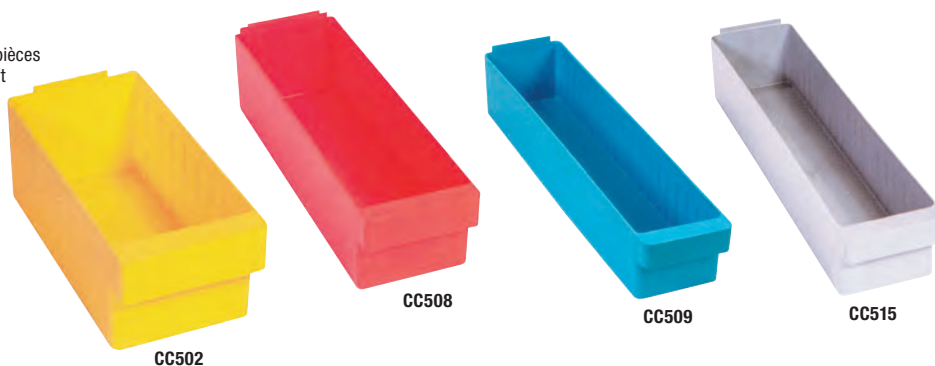

No modèle		No fab		Dimensions extérieures			Qté /caisse	Diviseur No modèle	
Bleu	Gris	Rouge	Jaune	la"	x p"	x h"			
CE289	CE291	CE292	CE290	QED401	5 9/16	x 11 5/8	x 2 5/8	24	CE309
CE293	CE295	CE296	CE294	QED501	3 3/4	x 11 5/8	x 4 5/8	24	CC518
CC501	CC503	CC504	CC502	QED601	5 9/16	x 11 5/8	x 4 5/8	24	CC517
CC505	CC507	CC508	CC506	QED602	5 9/16	x 17 5/8	x 4 5/8	24	CC517
CC509	CC511	CC512	CC510	QED603	5 9/16	x 23 7/8	x 4 5/8	12	CC517
CC513	CC515	CC516	CC514	QED604	3 3/4	x 17 5/8	x 4 5/8	24	CC518
CE305	CE307	CE308	CE306	QED606	8 3/8	x 17 5/8	x 4 5/8	24	CE312
CE297	CE299	CE300	CE298	QED701	8 3/8	x 11 5/8	x 4 5/8	24	CE312
CE301	CE303	CE304	CE302	QED801	11 1/8	x 11 5/8	x 4 5/8	12	CE314

Ajoutez des diviseurs aux tiroirs Euro pour des possibilités d'entreposage additionnel



BACS EN PLASTIQUE POUR ÉTAGÈRES STORE MORE^{MC}

- Bacs durables en polypropylène haute densité
- Façon économique d'entreposer et de présenter des pièces et composants
- Comprennent un porte-étiquettes intégré et une ailette de blocage qui s'accroche sous la tablette du haut pour permettre d'incliner le bac et faciliter l'accès au contenu
- Large devant à trémie qui permet d'accéder complètement au contenu du bac
- Les bords sont renforcés pour être plus solides
- Conçus pour les étagères ou rayonnages de 12", 18" et 24" de profondeur
- Les bacs sont étanches, et insensibles à la plupart des produits chimiques, à la graisse ou à l'huile



ENTREPOSEZ PLUS AVEC DES BACS DE 6" DE HAUTEUR

Bleu	No modèles		No fab	Dimensions extérieures			Dimensions intérieures			Diviseurs 7/bac max.	Compat./bac	
	Jaune	Rouge		la"	x p"	x h"	la"	x p"	x h"		CD036	CD041
CF212	CF213	CF214	QSB201	4 1/8	x 11 5/8	x 6	3	x 10 1/6	x 6	CF248	6	2
CF215	CF216	CF217	QSB202	6 5/8	x 11 5/8	x 6	5 1/2	x 10 1/6	x 6	CF249	9	4
CF218	CF219	CF220	QSB207	8 3/8	x 11 5/8	x 6	7 1/8	x 10 1/6	x 6	CF250	12	4
CF221	CF222	CF223	QSB209	11 1/8	x 11 5/8	x 6	10	x 10 1/6	x 6	CF251	18	6
CF224	CF225	CF226	QSB203	4 1/8	x 17 7/8	x 6	3	x 16 1/2	x 6	CF252	9	3
CF227	CF228	CF229	QSB204	6 5/8	x 17 7/8	x 6	5 1/2	x 16 1/2	x 6	CF253	15	6
CF230	CF231	CF232	QSB208	8 3/8	x 17 7/8	x 6	7 1/8	x 16 1/2	x 6	CF254	19	6
CF233	CF234	CF235	QSB210	11 1/8	x 17 7/8	x 6	10	x 16 1/2	x 6	CF255	29	8
CF236	CF237	CF238	QSB205	4 1/8	x 23 5/8	x 6	3	x 22 1/8	x 6	CF256	13	4
CF239	CF240	CF241	QSB206	6 5/8	x 23 5/8	x 6	5 1/2	x 22 1/8	x 6	CF257	21	8
CF242	CF243	CF244	QSB214	8 3/8	x 23 5/8	x 6	7 1/8	x 22 1/8	x 6	CF258	24	8
CF245	CF246	CF247	QSB216	11 1/8	x 23 5/8	x 6	10	x 22 1/8	x 6	CF259	35	16

COMPARTIMENTS POUR BACS

No modèle	Dimensions		
	la"	x p"	x h"
CD036	3	x 1 3/4	x 3
CD041	5 1/8	x 2 3/4	x 3



BACS POUR ÉTAGÈRE

BAC POUR ÉTAGÈRE STORE-MAX

- Aide à maximiser et organiser votre espace
- Comprend un porte-étiquette moulé et une ailette de blocage qui s'accroche sous la tablette du haut pour permettre d'incliner le bac et faciliter l'accès au contenu
- Large devant à trémie qui permet d'accéder complètement au contenu
- Bords renforcés pour une plus grande solidité
- Conçu pour utiliser sur les tablettes d'une profondeur de 12", 18" et 24"
- Bacs emboîtables lorsque vides



SYSTÈME DE RANGEMENT QUANTUM^{MC}

Bleu	No modèle			No fab	Dim extérieure			Diviseurs				Compat./bac			
	Rouge	Jaune	Transparent		la"	x p"	x h"	7/bac max	CD036	CD041	CD035	CD040			
CF864	CF865	CF866	CF867	QSB801	4 3/8	x 11 5/8	x 8	CF912	6	2	6	2			
CF868	CF869	CF870	CF871	QSB802	6 5/8	x 11 5/8	x 8	CF913	9	4	9	4			
CF872	CF873	CF874	CF875	QSB807	8 3/8	x 11 5/8	x 8	CF914	12	4	12	4			
CF876	CF877	CF878	CF879	QSB809	11 1/8	x 11 5/8	x 8	CF915	18	6	18	6			
CF880	CF881	CF882	CF883	QSB803	4 3/8	x 17 7/8	x 8	CF916	9	3	9	3			
CF884	CF885	CF886	CF887	QSB804	6 5/8	x 17 7/8	x 8	CF917	15	6	15	6			
CF888	CF889	CF890	CF891	QSB808	8 3/8	x 17 7/8	x 8	CF918	19	6	19	6			
CF892	CF893	CF894	CF895	QSB810	11 1/8	x 17 7/8	x 8	CF919	29	8	29	8			
CF896	CF897	CF898	CF899	QSB805	4 3/8	x 23 5/8	x 8	CF920	13	4	13	4			
CF900	CF901	CF902	CF903	QSB806	6 5/8	x 23 5/8	x 8	CF921	21	8	21	8			
CF904	CF905	CF906	CF907	QSB814	8 3/8	x 23 5/8	x 8	CF922	24	8	24	8			
CF908	CF909	CF910	CF911	QSB816	11 1/8	x 23 5/8	x 8	CF923	35	16	35	16			

DIVISEURS STORE-MAX

- Couleur: Noir
- S'installe sur la largeur de bacs pour créer des compartiments



SYSTÈME DE RANGEMENT QUANTUM^{MC}

No modèle	No fab	Description
CF912	DSB801	Diviseur 3" la
CF913	DSB802	Diviseur 5 1/2" la
CF914	DSB807	Diviseur 7 1/8" la
CF915	DSB809	Diviseur 10" la
CF916	DSB803	Diviseur 3" la
CF917	DSB804	Diviseur 5 1/2" la
CF918	DSB808	Diviseur 7 1/8" la
CF919	DSB810	Diviseur 10" la
CF920	DSB805	Diviseur 3" la
CF921	DSB806	Diviseur 5 1/2" la
CF922	DSB814	Diviseur 7 1/8" la
CF923	DSB816	Diviseur 10" la

BOÎTES À PIÈCE

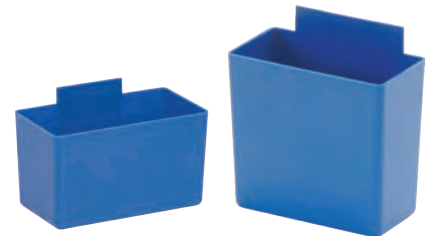

SYSTÈME DE RANGEMENT QUANTUM^{MC}

No modèle	No fab	Couleur	Description
CD035	QBC111	Bleu	Boîte à pièce, 3 1/4" x 1 3/4" x 3"
CD036	QBC111	Jaune	Boîte à pièce, 3 1/4" x 1 3/4" x 3"
CD040	QBC112	Bleu	Boîte à pièce, 5 1/8" x 2 3/4" x 3"
CD041	QBC112	Jaune	Boîte à pièce, 5 1/8" x 2 3/4" x 3"

BACS DE RANGEMENT POUR TABLETTES - PORTE-ÉTIQUETTES DE FORME ALLONGÉE



SYSTÈME DE RANGEMENT QUANTUM^{MC}

No modèle	No fab	Couleur	Angle	Qté/boîte
CF922	ELH410	Noir	10°	24
CF923	ELH415	Noir	45°	24

ONGLET-ÉTIQUETTE POUR DIVISEUR

- Améliore la visibilité des étiquettes de bacs et balayer les codes à barres
- Couleur: Noir



SYSTÈME DE RANGEMENT QUANTUM^{MC}

No modèle	No fab	Description	Qté/Boîte
CF925	DLT-6	Onglet d'étiquette noir pour diviseur	6

PORTE-ÉTIQUETTE

- S'installe sur les bacs pour étagère Quantum^{MC} de 8"
- Couleur: Transparent
- Étiquettes non comprises
- Laser & inkjet compatible inserts 8 1/2" x 11" perforated sheets included



SYSTÈME DE RANGEMENT QUANTUM^{MC}

No modèle	No fab	Description	Qté/Boîte
CF924	LTR-1253	Support d'étiquette et compartiment	25

BOÎTES EN CARTON-FIBRES & SUPPORTS

BOÎTES & DIVISEURS EN CARTON-FIBRE ONDULÉ



- Boîtes et diviseurs économiques en carton-fibre ondulé
- Idéals pour le rangement des petites pièces
- S'assemblent facilement sans agrafeuses ni ruban, simplement plier
- En glissant la boîte vers soi, elle s'accroche à la tablette, facilitant ainsi l'accès
- Diviseurs non compris
- Qté par caisse: 100
- Assemblage requis

BOÎTE DE 12" DE PROFONDEUR

BOÎTE DE 18" DE PROFONDEUR

No modèle	Poids du pqt lb	No modèle	Poids du pqt lb	Dimensions la" x h"
CG168	17	CG176	22	2 x 4 1/2
CG169	19	CG177	27	3 x 4 1/2
CG170	20	CG178	30	4 x 4 1/2
CG171	25	CG179	38	6 x 4 1/2
CG172	31	CG180	45	8 x 4 1/2
CG175	36	N/A	-	9 x 4 1/2
CG173	38	CG181	50	10 x 4 1/2
CG174	44	CG182	57	12 x 4 1/2

Boîtes et diviseurs en carton-fibre ondulé



Diviseurs amovibles qui facilitent la manutention

DIVISEURS AMOVIBLES DE 3-5/8" DE PROFONDEUR

No modèle	Dimensions la" x h"	Poids du pqt lb	No modèle	Dimensions la" x h"	Poids du pqt lb
CG183	1 3/4 x 4 1/8	7	CG186	7 3/4 x 4 1/8	22
CG189	2 3/4 x 4 1/8	9	CG187	9 3/4 x 4 1/8	27
CG184	3 3/4 x 4 1/8	10	CG188	11 3/4 x 4 1/8	31
CG185	5 3/4 x 4 1/8	14			

BACS D'ENTREPOSAGE

- Très facile à nettoyer et sans danger pour le lave-vaisselle
- Matériaux de qualité vierge qui offrent une protection à vie contre les bactéries, les moisissures et la dégradation des produits
- Bacs polyvalents qui constituent une solution d'entreposage, de nettoyage et de transport pour de multiples applications
- Poignées intégrées conçues de manière ergonomique pour une prise en main confortable et facile
- Tous les bacs s'emboîtent lorsqu'ils sont vides, ce qui permet d'économiser un espace de travail précieux
- Matériau: Plastique



CG190



CG208



CG203



SYSTÈME DE RANGEMENT QUANTUM^{MC}

No modèle	No fab	Couleur	Dimensions la" x p" x h"
FOND PLAT			
CG190	FSB-1295BK	Noir	12-1/16 x 9-1/16 x 5-1/8
CG191	FSB-1295BN	Brun	12-1/16 x 9-1/16 x 5-1/8
CG192	FSB-1295GY	Gris	12-1/16 x 9-1/16 x 5-1/8
CG199	FSB-20155BK	Noir	12-1/16 x 9-1/16 x 5-1/8
CG201	FSB-20155GY	Gris	12-1/16 x 9-1/16 x 5-1/8
CG206	FSB-21155BK	Noir	21 x 15 x 5
CG207	FSB-21155BN	Brun	21 x 15 x 5
CG208	FSB-21155GY	Gris	21 x 15 x 5
FOND RAINURÉ			
CG202	FSB-20155RBL	Noir	20 x 15 x 5
CG203	FSB-20155RBL	Bleu	20 x 15 x 5
CG204	FSB-20155RBN	Brun	20 x 15 x 5
CG205	FSB-20155RGY	Gris	20 x 15 x 5

ÉTAGÈRES POUR RANGEMENT DE PIÈCES

- Les étagères de rangement offrent un entreposage polyvalent pour usage intensif
- Unité de 40" de hauteur a/48 bacs de 4"
- Unité de 76" de hauteur a/96 bacs de 4"
- Offertes avec bacs en plastique, en carton-fibre ou l'étagère seulement
- Fini émaillé gris
- Assemblage requis



No modèle	Dimensions la" x p" x h"	Type de bac	Poids lb
CF048	36 x 12 x 40	Carton ondulé	90
CF049	36 x 12 x 40	Bacs en plastique bleu	96
CF050	36 x 12 x 40	Bacs en plastique rouge	96
CF051	36 x 12 x 40	Bacs en plastique jaune	96
RK203	36 x 12 x 40	Rayonnage Interlok pour rangement de pièces	80
CF184	36 x 12 x 76	Carton ondulé	163
CF053	36 x 12 x 76	Bacs en plastique bleu	176
CF054	36 x 12 x 76	Bacs en plastique rouge	176
CF055	36 x 12 x 76	Bacs en plastique jaune	176
RK241	36 x 12 x 76	Rayonnage Interlok pour rangement de pièces	144

CONTENANTS AVEC LOQUETS EN PLASTIQUE

- Comprend des loquets avec verrous d'accrochage de gros calibre aux deux extrémités pour bien fermer le contenant
- Moulé par injection de polypropylène durable et très résistant aux chocs
- Volume: 7 gallons
- Capacité: 50 lb



SYSTÈME DE RANGEMENT QUANTUM^{MC}



No modèle	Couleur	Dimensions la" x p" x h"	Poids lb
CONTENANTS			
CG053	Noir	15-7/8 x 21 x 7-3/4	2
CG054	Transparent	15-7/8 x 21 x 7-3/4	2
COUVERCLES			
CG055	Noir	15-7/8 x 21	
CG056	Transparent	15-7/8 x 21	

CONTENANTS GÉANTS EMPILABLES

- Contenants robustes fabriqués en polyéthylène de haute densité moulé par injection
- Parois latérales doubles; les rebords supérieurs à enclenchement robustes et préformés permettent de les empiler de façon sécuritaire
- Poignée de transport moulée à l'arrière des contenants
- Diviseurs et rainures moulés pour étiquettes
- Fenêtres en option aussi offertes
- Peuvent résister à des températures de -40° jusqu'à 250°F
- À l'épreuve de l'eau, ne rouillent pas et ne se corrodent pas
- Ne sont pas affectés par les produits chimiques et les solvants
- Le bac mobile est muni de 2 roulettes pivotantes et de 2 roulettes pivotantes de 3" avec freins
- Capacité mobile: 250 lb
- Capacité d'empilage: 150 lb

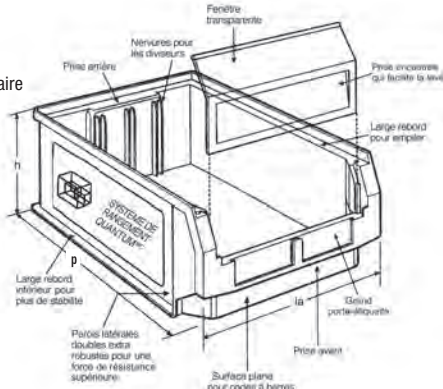

No modèle				No fab	Dimensions extérieures			Qté /caisse	
Bleu	Vert	Rouge	Jaune		la"	x	p"	x	h"
CC361	CC362	CC363	CC364	QMS531	12 3/8	x	19 3/4	x	5 7/8
CC365	CC366	CC367	CC368	QMS532	12 3/8	x	19 3/4	x	7 7/8
CC369	CC370	CC371	CC372	QMS533	12 3/8	x	19 3/4	x	11 7/8
CC373	CC374	CC375	CC376	QMS543	18 3/8	x	19 3/4	x	11 7/8
CC377*	CC378*	CC379*	CC380*	QMS743	18 3/8	x	29	x	11 7/8
CC447*	CC449*	CC448*	CC450*	QMS843MOB**	18 3/8	x	29	x	11 7/8

Diviseur	No modèle	Qté/caisse	Fenêtre	No modèle	Qté/caisse
CC381	6		CC385	12	
CC382	6		CC386	6	
CC383	3		CC387	6	
CC384	3		CC388	6	
-	-		-	-	
-	-		-	-	

* Comprend une barre d'écartement pour plus de force et de support ** Unité mobile

CONTENANTS À EMPILER GÉANTS

- Conçus pour le recyclage et l'entreposage de pièces, d'outils et d'articles d'entrepôt
- Empilables jusqu'à 6 de hauteur, créant ainsi un système d'entreposage en hauteur
- Grandes poignée latérale
- Paroi latérale très épaisse avec nervure renforcée dans le fond qui offre une capacité d'empilage de 100 lb par contenant
- Six orifices de 1/4" qui facilite l'égouttement
- Dimensions extérieures: QGH700: 19 7/8" la x 15 1/4" p x 12 7/16" h
QGH600: 10 7/8" la x 17 1/2" p x 12 1/2" h
QGH800: 16 1/2" la x 17 1/2" p x 12 1/2" h



Fenêtre transparente
CB843



No modèle						No fab	No modèle
Gris	Bleu	Ivoire	Noir	Rouge			
CB838	CB839	CB841	CB842	CC305	QGH700	CB843	CB843
CD575	CD576	-	-	CD577	QGH600	CD581	CD581
CD578	CD579	-	-	CD580	QGH800	CD582	CD582

FENÊTRE TRANSPARENTE

CONTENANTS QUANTUM^{MC} HULK

- Contenants empilables en polypropylène robuste moulé par injection
- Organisez et entreposez vos gros articles encombrants
- Ces contenants empilables très grands offrent une généreuse longueur de 2 à 2 1/2' pour entreposer vos gros articles
- Idéals pour être utilisés dos-à-dos sur les rayonnages à palettes de 48" ou sur les étagères robustes et très profondes; offerts dans une variété de largeurs et hauteurs
- Les prises robustes à l'avant, à l'arrière et sur les côtés facilitent la manipulation
- La fenêtre optionnelle en plastique transparent augmente la capacité du contenant et offre une vue rapide du contenu
- Les diviseurs optionnels maximisent la flexibilité et permettent l'organisation du contenu
- Large rebord d'empilement et bloqueur antidérapant pour que les contenants empilés restent stables et ne glissent pas vers l'avant
- Ces contenants étanches résistent à la rouille et à la corrosion
- Les contenants sont autoclavables jusqu'à 250°F et résistent au froid extrême
- **Ne les accrochez pas sur des panneaux à encoches ou des systèmes à rails**



No modèle					No fab	Dimensions extérieures				
Bleu	Rouge	Jaune	Transparent			la"	x	p"	x	h"
CD545	CD546	CD547	CF525	QUS950	8 1/4	x	23 7/8	x	7	
CD548	CD549	CD550	CF526	QUS951	8 1/4	x	23 7/8	x	9	
CD551	CD552	CD553	CF527	QUS952	11	x	23 7/8	x	7	
CD554	CD555	CD556	CF528	QUS953	11	x	23 7/8	x	10	
CD557	CD558	CD559	CF529	QUS954	16 1/2	x	23 7/8	x	11	
CD560	CD561	CD562	CF530	QUS955	18 1/4	x	23 7/8	x	12	
CF196	CF197	CF198	-	QUS970	8 1/4	x	29 7/8	x	7	
CF199	CF200	CF201	-	QUS973	11	x	29 7/8	x	10	
CF202	CF203	CF204	-	QUS974	16 1/2	x	29 7/8	x	11	
CF205	CF206	CF207	-	QUS975	18 1/4	x	29 7/8	x	12	
CF208	CF209	CF210	-	QUS976	16 1/2	x	29 7/8	x	15	

Diviseurs	No modèle	Fenêtre	No modèle
CD563		CD569	
CD564		CD570	
CD563		CD571	
CD566		CD572	
CD567		CD573	
CD568		CD574	
-		CD569	
-		CD572	
-		CD573	
-		CD574	
-		CF211	

CONTENANTS EN POLY HOMOLOGUÉS FDA

BOÎTES UTILITAIRES

- Fabriquées en plastique durable de catégorie commerciale
- Poignées, dessous et nervures renforcés
- Matériau: Plastique



CD446



CF689

No modèle	No fab	Dimensions			Couleur
		lo"	x la"	x h"	
CD445	FG334992GRAY	20	x 15	x 5	Gris
CD446	FG334900WHT	20	x 15	x 5	Blanc
CF692	FG335192GRAY	21.5	x 17.1	x 7	Gris
CF689*	FG335000BRN	21.5	x 17.1	x 7	Brun

*Avec compartiments

SEAUX D'USAGE GÉNÉRAL

- Couvercles étanches offerts: de type à joint sec ou d'étanchéité pour la manutention de matières liquides
- Anse en métal galvanisé sauf pour CB040



ROPAK

No modèle	Description	Dimensions dia" x la"		Type de couvercle	Poids lb
CB040	Seau 4 L a/poignée plastique	8 1/4	x 6	-	0,5
CB039	Couvercle pour seaux 4, 5, 6 L a/joint statique	8 1/2	x 1/2	Étanchéité	0,2
CB043	Seau 11,4 L a/poignée métal	11	x 9	-	1,1
CB041	Couvercle pour seau 11,4 L sans joint statique	11 3/8	x 5/8	Joint sec	0,3
CB046	Seau 20 L a/poignée métal	11 7/8	x 15 3/8	-	2,0
CC426	Couvercle pour seau 20 L	12 1/2	x 5/8	Joint sec	0,4
CB045	Couvercle robuste pour seaux de 20 L et 23 L a/bec verseur	12 1/8	x 3/4	Étanchéité	0,6

CONTENANTS RONDS

- Couvercle à large languette ergonomique pour faciliter l'enlèvement
- Joint d'étanchéité double qui minimise les fuites, la détérioration et les renversements
- En plastique durable et lavable à la machine
- Poignées ergonomiques qui offrent plus de confort et de contrôle
- Couvercles vendus séparément



CONTENANTS

No modèle	Description		Capacité	Poids lb
	Blanc	Transparent		
CB583	CB584	Contenants ronds	2 pintes/1,89 L	0,35
CB585	CB586	Contenants ronds	4 pintes/3,79 L	0,58
CB587	CB588	Contenants ronds	6 pintes/5,68 L	0,73
CB589	CB590	Contenants ronds	8 pintes/7,57 L	0,85
CB591	CB592	Contenants ronds	12 pintes/11,36 L	1,25
CB593	CB594	Contenants ronds	18 pintes/17,03 L	1,8
CB599	CB600	Contenants ronds	22 pintes/20,82 L	2,4

COUVERCLES

No modèle	Description	Poids lb
CB595	Couvercle jaune vif pour CB583, CB584, CB585, CB586	0,22
CB596	Couvercle jaune vif pour CB587, CB588, CB589, CB590	0,28
CB597	Couvercle jaune vif pour tous les autres contenants	1

CONTENANTS BRUTE^{MD}

- Fabrication en polyéthylène super solide qui résiste aux bosselures et coups de pieds; ne rouillent pas et ne s'écaillent pas
- Contenants emboîtables pour faciliter le rangement et le nettoyage grâce à sa fabrication lisse sans joints
- Poignées Pro-Touch^{MC} qui permettent une prise et un levage confortables
- 4 crochets sur le contenant qui permettent d'attacher les sacs
- Canaux de ventilation internes qui permettent d'enlever les sacs facilement
- Accepté pour utilisation dans les usines de produits alimentaires au Canada
- Couleur: Blanc



NA686



NA684



No modèle	No fab	Capacité gal US	Dimensions dia." x h"		Poids lb	No modèle Couvercles plats
NA686	2610	10	15 5/8	x 17 1/8	3	NA684
NA692	2620	20	19 1/2	x 22 7/8	7	NA688
NA699	2632	32	22	x 27 1/4	11	NA695

CONTENANT GREENSKEEPER^{MD}

- Idéal pour laver, égoutter et ranger les fruits et légumes
- Réservoir incorporé pour le drainage continu de l'eau
- Fabrication monobloc facile à laver
- Conforme aux normes FDA
- Conforme aux normes HACCP
- Comprend le support et le couvercle



JD984



No modèle	Capacité	Capacité de volume	Dimensions	
			Hauteur	x Diamètre
JD984	75.7 L	20 gal.	33,5"	x 22,5"
JD985	121.1 L	32 gal.	38,35"	x 25"

CONTENANTS MOBILES À INGRÉDIENTS PROSAVE^{MC} AVEC PELLE DE 32 OZ

- Fabrication sans joints, coins arrondis et parois lisses rendent ces contenants faciles à nettoyer et antibactériens
- Le couvercle transparent coulissant est idéal pour placer les contenants sous le comptoir
- Comprennent un crochet de pelle, permettant à la pelle d'être entreposée avec le contenant, mais en dehors du contenu, ce qui est une solution idéale là où la contamination croisée peut être un problème; comprennent également une pelle de 32 oz
- Fabriqués de matériaux conformes à FDA
- Homologués USDA pour la viande et la volaille
- Certifié NSF



No modèle	Description	Capacité pi.cu.	Dimensions lo x la x h		
CA616	Dessus incliné	2 3/4	29,25	x 13,13	x 28
CA617	Dessus incliné	3 1/2	29,50	x 15,50	x 28
CA618	Dessus incliné	4 1/8	29,75	x 18	x 28

CONTENANTS STACK-N-NEST

CONTENANT EN PLASTIQUE EMPILABLE STACK-N-NEST POUR L'AGRICULTURE

- Contenant à main de qualité supérieure, résistant au choc, durable et réutilisable
- Utilisé pour la récolte dans les champs
- Concept ventilé facile à nettoyer et désinfecter
- Empilable lorsque plein
- Emboîtable lorsque vide
- Une palette standard 40 x 48 peut accommoder 5 contenants
- Matériau: Plastique
- Approuvé FDA
- Entièrement recyclable



ORBIS

No modèle	No fab	Dim hors tout lo" x p" x h"	Dim dessous lo" x la"	Dim. intérieures lo" x la"	Dim. int. dessus lo" x la"
CF928	SNX2416-7	16 x 23,9 x 7,3	22,3 x 14,5	19,7 x 15,7	20,2 x 12,3

CAISSE EN PLASTIQUE POUR PRODUITS LAITIERS

- Caisse réutilisable qui conserve sa forme et sa performance lors de l'empilage, du lavage à la pression et du transport
- Base et coins renforcés permettant l'empilage des caisses
- Compatibilité universelle
- Une palette standard 40 x 40 peut accommoder 9 caisses
- Dimensions intérieures: 12-1/10" lo x 12-1/10" la
- Homologations: Homologué FDA
- Capacité: 40 lb
- Entièrement recyclable

ORBIS



No modèle	No fab	Dimensions hors tout lo" x la" x p"
CF932	NPL004-BLACK	11 x 13-1/10 x 13-1/10

CONTENANTS EN PLASTIQUE STACK-N-NEST

- Les contenants Stack-N-Nest Polyewton^{MD} sont utilisés dans les usines de fabrication générale, les usines de traitement des aliments et pour la distribution
- En polyoléfine moulée par injection à grande résistance aux chocs
- Ne rouillent pas, résistent à la pourriture et à la corrosion ainsi qu'aux dommages causés par l'huile, la plupart des solvants chimiques, l'eau et la vapeur
- Empilables sans couvercles
- S'emboîtent alternativement en positions de 180° quand ils sont vides
- Résistent à de grands écarts de température
- Se nettoient facilement

Les contenants bleus & gris sont faits de matériaux conformes à la FDA



LEWIS BINS+



CONTENANTS

Gris			Bleu			No fab	Dim ext dessus lo" x la" x h"	Dim ext dessous lo" x la"	Volume pi. cu.	Rapport d'emboîtement	Poids lb	COUVERCLES		
No modèle	Rouge	Bleu	Gris	Rouge	Bleu									
CA341	CC859	CC868	SN2012-6	20,1	13,0	6,2	18,5	11,5	0,6	2,1:1	2,1	CA334	CC877	CC883
CA344	CC860	CC869	SN2414-8	24,0	14,1	7,9	21,8	11,5	1,1	4:1	3,4	CA337	CC880	CC886
CA342	CC861	CC870	SN2013-12	19,4	12,9	12,1	17,3	10,9	1,3	4:1	3,8	CA335	CC878	CC884
CA343	CC862	CC871	SN2117-12	21,0	17,0	12,0	18,8	15,0	1,8	4:1	5,0	CA336	CC879	CC885
CA346	CC863	CC872	SN2618-10	26,1	18,7	10,5	24,0	15,9	2,1	4:1	5,4	CA339	CC882	CC888
CA348	CC864	CC873	SN3022-6	29,6	22,4	6,1	28,3	21,0	2,1	4:1	4,8	-	-	-
CA347	CC865	CC874	SN2818-10	28,4	18,7	10,5	26,0	15,9	2,3	4:1	5,8	-	-	-
CA345	CC866	CC875	SN2420-13	24,0	20,0	13,0	21,6	17,7	2,7	4:1	6,1	CA338	CC881	CC887
CA349	CC867	CC876	SN3024-15	30,1	24,0	15,1	27,0	21,0	4,7	4,5:1	11,0	-	-	-

CONTENANTS & BACS

CONTENANTS STACK & NEST

- Empilables avec ou sans couvercle pour une expédition et un entreposage maximal
- Peuvent être empilés puis tournés sur 180° pour les emboîter lorsqu'ils sont vides
- La surface rugueuse du dessous offre une meilleure traction sur les convoyeurs
- Polyéthylène haute densité moulé par injection
- Ne rouilleront pas, ne se corrodent pas, ne perdront pas leur forme
- Ne sont pas affectés par les produits chimiques et sont à l'épreuve de l'eau

- Conviennent aux palettes standards de 48" x 40"
- Peuvent résister à des températures de -10°F à 250°F
- Les nervures sous le rebord préviennent le coincement lorsqu'ils sont emboîtés
- Prises sur les deux côtés pour faciliter le transport et la manipulation
- Faits de matériaux conformes à la FDA



Couvercles en option qui protègent le contenu de façon sécuritaire. La photo illustre un couvercle attaché et bloqué pour plus de sécurité.



Tous les contenants offrent la possibilité d'utiliser un porte-étiquette transparent offert en option. Ils se fixent aux contenants SNT avec ou sans couvercle pour faciliter l'identification des pièces.

CONTENANTS

				Dimensions extérieures			Dimensions intérieures			Qté /caisse	COUVERCLES							
Bleu	No modèle Gris	Rouge	No fab	lo"	x	la"	x	h"	lo"		x	la"	x	h"	Bleu	Gris	Rouge	Qté /caisse
CC315	CC316	CC317	SNT180	18	x	11	x	6	15 1/4	x	9 3/8	x	5 7/8	6	CC342	CC343	CC344	6
CC318	CC319	CC320	SNT185	18	x	11	x	9	15 1/8	x	9 1/8	x	8 7/8	6	CC342	CC343	CC344	6
CC321	CC322	CC323	SNT190	19 1/2	x	15 1/2	x	10	16	x	13 1/4	x	9 7/8	6	CC345	CC346	CC347	6
CC324	CC325	CC326	SNT195	19 1/2	x	15 1/2	x	13	15 7/8	x	13 3/8	x	12 7/8	6	CC345	CC346	CC347	6
CC327	CC328	CC329	SNT200	19 1/2	x	13 1/2	x	8	16 3/8	x	11 1/2	x	7 7/8	6	CC348	CC349	CC350	6
CC330	CC331	CC332	SNT225	23 1/2	x	19 1/2	x	10	19 3/8	x	16 7/8	x	9 7/8	3	CC351	CC352	CC353	3
CC333	CC334	CC335	SNT230	23 1/2	x	19 1/2	x	13	19 1/2	x	16 7/8	x	12 7/8	3	CC351	CC352	CC353	3
CC336	CC337	CC338	SNT240	23 1/2	x	15 1/2	x	12	19 5/8	x	13	x	11 7/8	3	CC354	CC355	CC356	3
CC339	CC340	CC341	SNT300	29 1/2	x	19 1/2	x	15	25 1/8	x	16 5/8	x	14 7/8	3	CC357	CC358	CC359	3

No modèle CC360

Porte-étiquette jusqu'à 3" x 5". Convient à tous les contenants SNT.

BACS DE PLASTIQUE JUMBO

- De dimensions très grandes, ce qui offre une capacité de rangement importante
- Garantis incassables et indéformables de -40°C à 120°C
- Non affectés par l'huile, les alcalins et la plupart des acides
- S'emboîtent pour minimiser l'espace pris dans l'entrepôt lorsqu'ils ne sont pas utilisés
- S'empilent à plus de quatre bacs de hauteur pour mieux utiliser l'espace d'entreposage
- Dimensions extérieures: 15 1/2" la x 25" p x 13" h
- Capacité: 200 lb

KLETON



No modèle	Couleur
CF328	Bleu
CF330	Jaune

No modèle	Couleur
CF329	Vert
CF327	Rouge

CONTENANTS EMBOÎTABLES QUANTUB

- En polyéthylène haute densité
- Rebord roulé pour une prise confortable
- Huit trous de 1/4" au fond pour permettre le drainage
- Dimensions: 24 1/2" lo x 19" la x 9 1/2" h
- Faits de matériaux conformes à la FDA

No modèle CD244 Gris

No modèle CD434 Bleu



BACS REPLIABLES

- Fabrication de polypropylène
- Se replie à 21" lo x 14" la x 2" h pour faciliter l'entreposage
- Dimensions ouvert: 21" lo x 14" la x 10 1/2" h
- Base renforcée pour plus de durabilité
- 16 tiges intégrées en acier robuste pour offrir plus de force
- Capacité: 160 lb

No modèle CF326

KLETON

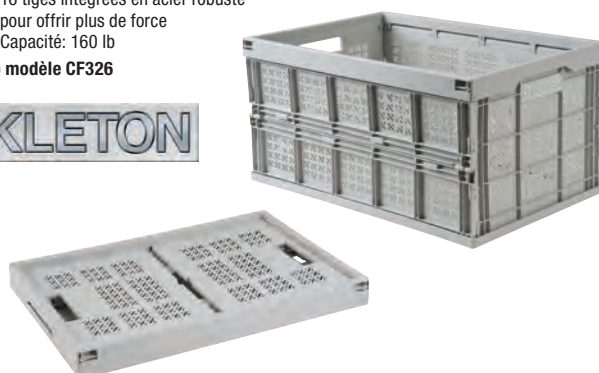

CONTENANTS STARPAK & DIVIDER BOX

SYSTÈMES DE CONTENANTS 4845 DE STAKPAK PLUS

- Contenants modulaires moulés par injection, à parois droites, empilables seulement
- En polyéthylène haute densité (PEHD)
- Nervures externes renforcées pour solidifier l'empilage
- À l'intérieur, des parois lisses procurent un maximum d'espace et facilitent le nettoyage
- Sa conception modulaire optimise le cube sur des palettes standard de 45" x 48" et permet de mélanger les différentes grandeurs
- Poignées ergonomiques confortables et sécuritaires
- Les contenants résistent à des températures de -10°F à 120°F
- Porte-étiquettes optionnels

ORBIS

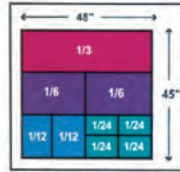

48" x 15" (1/3)
24" x 15" (1/6)
12" x 15" (1/12)
12" x 7" (1/24)

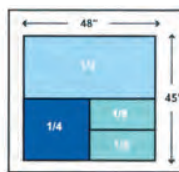

48" x 22" (1/2)
24" x 22" (1/4)
24" x 11" (1/8)

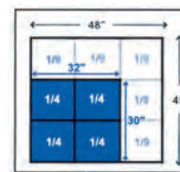

16" x 15" (1/4)
sur palettes AIAG 30" x 32"
15" x 15" (1/9)
sur palettes AIAG 45" x 48"

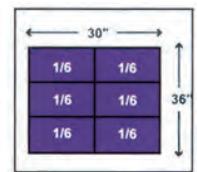

12" x 15" (1/6)

No modèle			Modularité palette (AIAG)		Dim extérieures		Hauteur hors tout contenant"	Espace libre" *	Volume pi. cu.	Capacité remorque 48' (contenants)	Poids lb	No modèle des couvercles			No modèle porte-étiquettes
Vert	Gris	Bleu royal	30" x 36"	45" x 48"	Dessus lo" x la"	Dessous lo" x la"						Vert	Gris	Bleu royal	
CONTENANTS STAKPAK															
CA498	CA499	CC112	1/12	1/24	12,0 x 7,4	12,0 x 7,4	5,0	4,5	0,1	8640	1,1	-	CA488	-	CA448
CA500	CA501	CC113	1/6	1/12	12,0 x 15,0	12,0 x 15,0	5,0	4,4	0,3	4320	1,6	CA489	CA490	CC121	CA448
CA502	CA503	CC114	1/6	1/12	12,0 x 15,0	12,0 x 15,0	7,5	6,8	0,5	3456	2,2	CA489	CA490	CC121	CA449
CA504	N/A	N/A	1/6	1/12	12,0 x 15,0	12,0 x 15,0	9,5	8,8	0,6	2304	2,5	CA489	CA490	CC121	CA449
CA507	CA508	CC116	-	1/6	24,0 x 15,0	24,0 x 15,0	5,0	4,5	0,7	2592	3,0	CA491	CA492	CC122	CA448
CA509	CA510	CC117	-	1/6	24,0 x 15,0	24,0 x 15,0	7,5	6,8	1,1	1728	3,6	CA491	CA492	CC122	CA449
CA511	CA512	CC118	-	1/6	24,0 x 15,0	24,0 x 15,0	9,5	8,8	1,4	1296	4,4	CA491	CA492	CC122	CA449
CA505	CA506	CC119	-	1/6	24,0 x 15,0	24,0 x 15,0	14,5	13,8	2,2	864	5,7	CA491	CA492	CC122	CA449

COUVERCLES STAKPAK

-	CA488	-	-	12,0 x 7,4	0,4
CA489	CA490	CC121	-	12,0 x 15,0	0,6
CA491	CA492	CC122	-	24,0 x 15,0	2,1

PORTE-ÉTIQUETTES

No modèle	Dimensions lo" x la"
CA448	8,5 x 4,0
CA449	8,5 x 4,6

* Lorsque les contenants sont empilés les uns sur les autres, il y a une perte d'environ 1/2".

CONTENANTS DIVIDER BOX^{MD}

- Les contenants Divider Box^{MD} (DC) en polyéthylène haute densité (PEHD) sont moulés par injection
- Les séries **DG** en PEHD approuvées par la FDA sont moulées par injection et résistantes à la plupart des solvants et des produits chimiques
- Espaces plats sur les quatre parois pour identifier leur contenu
- Poignée confortable
- Les rebords d'empilement et les parois extérieures à rainures multiples offrent une résistance aux chocs
- Tous les contenants peuvent être divisés en compartiments par longueur et/ou par largeur
- Des stries moulées assurent l'empilement sécuritaire des contenants avec ou sans couvercle
- Jeu d'attaches pour porte-étiquettes compris avec les modèles **DC** seulement
- Gamme complète d'accessoires en option aussi offerte dont des porte-étiquettes à boucles et crochets pour les modèles **DG**, des porte-étiquettes à pression pour les modèles **DC**, des diviseurs verticaux et des couvercles
- Socle roulant en option (**CF400**) pour faciliter le transport



PORTE-ÉTIQUETTE

No modèle			No fab	Dimensions extérieures			Dimensions intérieures			Volume pi. cu.	Poids lb	Diviseurs courts		Diviseurs longs		No modèle couvercles transparents	No modèle encliquetables ou à boucles & crochets
Gris	Rouge	Bleu pâle		lo" x la" x h"	lo" x la" x h"	lo" x la" x h"	No	Nbre de modèle compart.	No			Nbre de modèle compart.					
CA562	CC833	CC846	DC1025	10,8 x 8,3 x 2,5	9,2 x 6,6 x 2,5	0,07	0,5	CA568	7	CA571	5	CA556**	CC314				
CC641	CC934	CC946	DG91035	10,9 x 8,3 x 3,5	9,2 x 6,6 x 3,0	0,10	0,9	CC659	7	CC650	5	CD437*	CF351				
CC642	CC935	CC947	DG91050	10,9 x 8,3 x 5,0	9,2 x 6,6 x 4,5	0,19	1,2	CC660	7	CC651	5	CD437*	CF352				
CA565	CC836	CC849	DC2025	16,5 x 10,9 x 2,5	14,8 x 9,2 x 2,5	0,16	0,9	CA571	11	CA577	7	CA561**	CC314				
CC643	CC936	CC948	DG92035	16,5 x 10,9 x 3,5	14,9 x 9,3 x 3,0	0,24	1,42	CC661	11	CC652	7	CD438*	CF351				
CC644	CC937	CC949	DG92060	16,5 x 10,9 x 6,0	14,9 x 9,3 x 5,5	0,44	1,88	CC662	11	CC653	7	CD438*	CF352				
CA566	CC840	CC853	DC2070	16,5 x 10,9 x 7,0	15,0 x 9,3 x 7,0	0,51	1,7	CA575	11	CA581	7	CA561**	CA446/CC314				
CC645	CC938	CC950	DG92080	16,5 x 10,9 x 8,0	14,9 x 9,3 x 7,5	0,60	2,5	CC663	11	CC654	7	CD438*	CF353				
CC646	CC939	CC951	DG93030	22,5 x 17,5 x 3,0	20,6 x 15,6 x 2,5	0,44	2,5	CC664	15	CC655	11	CD439*	CF351				
CA567	CC842	CC855	DC3050	22,4 x 17,4 x 5,0	20,3 x 15,3 x 5,0	0,79	2,6	CA584	15	CA588	11	-	CA446/CC314				
CC647	CC940	CC952	DG93060	22,5 x 17,5 x 6,0	20,6 x 15,6 x 5,5	0,97	4	CC665	15	CC656	11	CD439*	CF352				
CC648	CC941	CC953	DG93080	22,5 x 17,5 x 8,0	20,6 x 15,6 x 7,5	1,32	4,67	CC666	15	CC657	11	CD439*	CF353				
CC649	CC942	CC954	DG93120	22,5 x 17,5 x 12,0	20,6 x 15,6 x 11,5	2,03	5,67	CC667	15	CC658	11	CD439*	CF353				

* Couvercles offerts en gris, rouge et bleu. ** Couvercles offerts en gris et bleu.

CONTENANTS DE DISTRIBUTION

Ces contenants réutilisables et récupérables avec couvercle attaché sont idéals pour la distribution de produits de vente en gros et pour l'emballage de cueillette. Les couvercles à charnières se ferment en assurant ainsi une protection sûre. Ils sont empilables avec le couvercle fermé et emboîtables avec le couvercle ouvert pour une utilisation optimale de l'espace dans les camions, les remorques, les espaces de rangement et sur les palettes. La surface rugueuse du dessous offre une meilleure traction sur les convoyeurs. La capacité de charge maximale par contenant est de 70-75 lb. Le contenant sous la pile peut supporter entre 250 et 300 lb lorsque les contenants sont empilés. (Veuillez vous renseigner sur les capacités de charge précises.) Les contenants Flipak^{MC} sont offerts en plastique polyéthylène (PE) gris ou rouge ou en plastique polypropylène (PP) transparent.

CONTENANTS DE DISTRIBUTION FLIPAK^{MC} EN PLASTIQUE POLYÉTHYLÈNE (PE)

- De haute densité (PEHD), le polyéthylène offre une protection sûre contre l'humidité, les impacts ou les produits chimiques



ORBIS

No modèle	Dimensions extérieures			Volume pi. cu.	Rapport d'emboîtement	Poids lb	
	Dessus	Dessous					
Gris Rouge Bleu	lo" x la" x h"	lo" x la"	h"				
MOINS DE 2,0 PI. CU.							
CA452	-	CF265	11,8 x 9,8 x 7,7	9,3 x 7,0	0,3	2,8:1	2,1
CA453	-	CF266	15,2 x 10,9 x 9,7	12,8 x 7,8	0,6	4,0:1	3,0
CA454	-	-	21,8 x 15,1 x 5,5	18,9 x 13,7	0,7	3,6:1	4,8
CA455	-	CF268	19,7 x 11,8 x 7,3	16,9 x 9,3	0,7	3,0:1	3,4
CA456	-	-	20,6 x 13,5 x 6,5	18,2 x 11,7	0,8	2,1:1	5,2
CA457	-	-	20,6 x 13,2 x 11,6	17,7 x 11,0	1,4	4,4:1	5,9
CF559	CF556	CF557	21,9 x 15,2 x 9,3	19,1 x 13,3	1,3	4,4:1	5,0
CA461	-	CF273	22,3 x 13,0 x 12,8	19,1 x 10,9	1,6	3,8:1	6,2
CA462	CA463	CF274	21,8 x 15,2 x 12,9	18,6 x 12,9	1,8	4,0:1	6,5
CA464	-	-	23,5 x 15,7 x 13,0	19,9 x 13,0	1,9	4,5:1	6,9
2,0 PI. CU. & PLUS							
CG165*	CG164*	CG166*	26,9 x 16,9 x 12,1	24,4 x 14,7	2,4	4,2:1	8,2
CA468	CA469	CF277	23,9 x 19,6 x 12,6	21,1 x 17,1	2,7	5,3:1	8,4
CA471	-	-	39,0 x 14,0 x 13,0	36,3 x 11,3	3,3	4,9:1	10,4
CA475	-	-	30,0 x 22,0 x 20,5	27,4 x 19,4	6,1	4,0:1	17,0

*Socle roulant offert avec ces dimensions

CHARIOT FLIPAK^{MD}

- Dimensions intérieures: 24,4" lo x 14,6" la
- Dimensions extérieures: 26,9" lo x 16,9" la
- Hauteur sans roulettes: 7"
- Transport facile et efficace de plusieurs contenants Flipak^{MD}
- Coins surélevés gardant les contenants bien en place
- Chariots à empilage sécuritaire
- Facile à nettoyer
- Fabrication durable entièrement en plastique, durée de vie prolongée et réduction des dommages occasionnés aux produits
- Roulettes robustes en caoutchouc résistant à plusieurs types de surfaces
- Roulettes standards de 3" comprises
- Compatible avec **CG164-CG167**

No modèle CF936



ORBIS

B148

CONTENANTS DE DISTRIBUTION FLIPAK^{MC} EN PLASTIQUE POLYPROPYLÈNE (PP) TRANSPARENT

- Offrent les mêmes avantages que les contenants en plastique polyéthylène, mais permettent en plus d'identifier plus facilement le contenu
- Le polypropylène (PP) est de la même famille que le polyéthylène
- Les avantages du polypropylène, par rapport au polyéthylène: plus de rigidité et de résistance à des températures élevées
- Plage de températures: 30°F - 150°F



ORBIS

No modèle	Dimensions extérieures			Volume pi. cu.	Rapport d'emboîtement	Poids lb
	Dessus	Dessous				
	lo" x la" x h"	lo" x la"	h"			
MOINS DE 2,0 PI. CU.						
CC128	11,8 x 9,8 x 7,7	9,3 x 7,0	0,3	2,8:1	2,1	
CC129	15,2 x 10,9 x 9,7	12,8 x 7,8	0,6	4,0:1	3,0	
CC130	19,7 x 11,8 x 7,3	16,9 x 9,3	0,7	3,0:1	3,4	
CF558	21,9 x 15,2 x 9,8	19,1 x 13,3	1,3	4,4:1	5,0	
CC132	21,8 x 15,2 x 12,9	18,6 x 12,9	1,8	4,0:1	6,2	
2,0 PI. CU. & PLUS						
CG167*	26,9 x 16,9 x 12,1	24,4 x 14,7	2,3	5,3:1	7,8	

*Socle roulant offert avec ces dimensions

CONTENANT DE DISTRIBUTION EN PLASTIQUE AVEC DESSUS BASCULANT

- Contenants réutilisables idéals pour la distribution de produits en gros et pour la cueillette
- Couvercles à charnière avec ajustement par interblocage pour plus de sécurité et de protection
- Contenants facilement empilables lorsque les couvercles sont fermés
- S'emboîtent avec les couvercles ouverts pour maximiser l'espace
- Volume pi. cu.: 1,8
- Hauteur: 12,5"
- Largeur: 21,65"
- Profondeur: 15,5"

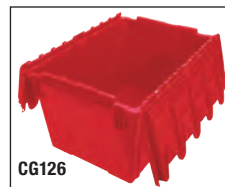

KLETON

No modèle	Couleur
CG125	Gris
CG126	Rouge
CG127	Bleu



CG125

MODULES DE RANGEMENT ROTABIN

- Modules rotatifs pour plus d'accessibilité et de visibilité
- Tablettes assises de façon sécuritaire sur roulement à billes tenu en place par une tige d'acier massif
- Chaque tablette pivote doucement et indépendamment des autres

DIAMÈTRE DE 17"

- Peuvent être utilisées sur les comptoirs ou les établis
- Chaque tablette est pourvue de quatre compartiments
- Offrent jusqu'à 16 compartiments par tablette avec diviseurs ajustables (modèle CA192)
- En forme d'écope facilitant l'enlèvement des petites pièces
- Capacité de 60 lb par tablette

DIAMÈTRE DE 28"

- Six compartiments fixes d'une largeur de 14 1/2" chacun
- Les diviseurs supplémentaires CA221 peuvent être insérés tous les 1"
- Capacité de 500 lb par tablette

DIAMÈTRE DE 34"

- Cinq compartiments fixes d'une largeur de 21" chacun
- Les diviseurs supplémentaires CD463 peuvent être insérés tous les 1"
- Bacs amovibles en option pour les modules de 34" de diamètre qui facilitent l'inventaire, le réapprovisionnement et le transport vers la zone de travail ou la pesée
- Capacité de 500 lb par tablette

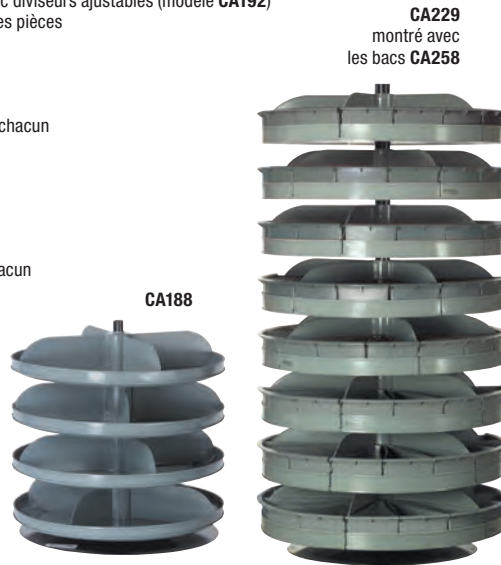

DURHAM MFG®
Est. 1922

No modèle	Nbre de tablettes	Nbre de bacs*	Hauteur unité"	Poids lb
ÉTAGÈRE SEULEMENT 17"				
CA188	4	-	18 1/2	25
CA189	6	-	26 1/8	34
CA190	8	-	34 1/2	43
CA191	10	-	42 1/8	52
CA192	Diviseur réglable			
ÉTAGÈRE SEULEMENT 28"				
CA193	5	-	38	125
CA194	6	-	41	144
CA195	7	-	47	163
CA196	8	-	53	182
CA197	9	-	60	201
CA198	10	-	66	220
CA221	Diviseur réglable			
ÉTAGÈRE SEULEMENT 34"				
CA225	4	60	35	135
CA226	5	75	43	162
CA227	6	90	50	188
CA228	7	105	66	215
CA229	8	120	66	240
CD463	Diviseur réglable			
CA258	Bacs gris			

* Nombre maximum de bacs (bacs non compris)

COFFRES DE RANGEMENT AVEC TIROIRS EN PLASTIQUE

- Cadre durable en polypropylène antichoc avec bacs et tiroirs en polypropylène transparent
- Fabrication renforcée pour service lourd
- Tiroirs transparents équipés de séparateurs
- Orifices préperforés à l'arrière facilitant l'installation murale
- Butées de tiroir prévenant la chute des bacs

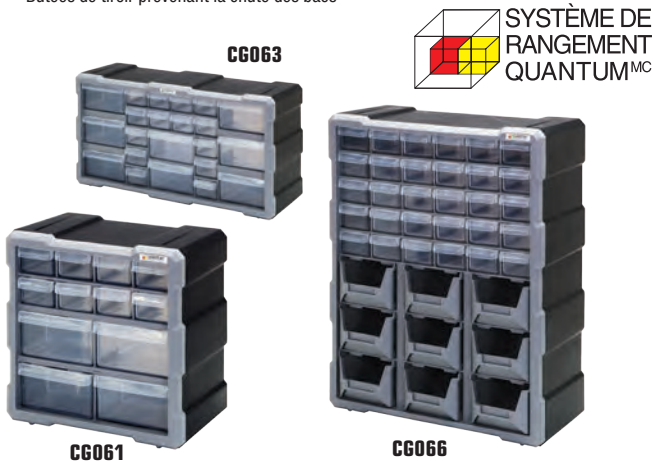

SYSTÈME DE RANGEMENT QUANTUM^{MC}

No modèle	la"	x	Dimensions p"		h"	Nbre de tiroirs	Poids lb
CG061	10-1/2	x	6-1/4	x	10-1/4	12	3
CG062	15	x	6-1/4	x	18-3/4	18	5
CG063	19-1/2	x	6-1/4	x	10	22	5
CG064	15	x	6-1/4	x	18-3/4	39	6
CG065	15	x	6-1/4	x	18-3/4	60	7
CG066*	15	x	6-1/4	x	18-3/4	30	6

* Comprend 9 grands bacs à ouverture frontale

CASIERS À USAGES MULTIPLES

- Diviseurs verticaux amovibles qui permettent la création de compartiments à largeurs variées
- Tablettes à fond courbé qui permettent de retirer les pièces facilement
- Rainures d'accrochage qui permettent une fixation au mur
- 36 compartiments
- (3 7/8" lo x 4 5/8" p x 3 3/4" h)
- 23 3/4" lo x 4 3/4" p x 23 3/4" h
- Poids: 25 lb
- Fini à revêtement en poudre gris

No modèle CA161

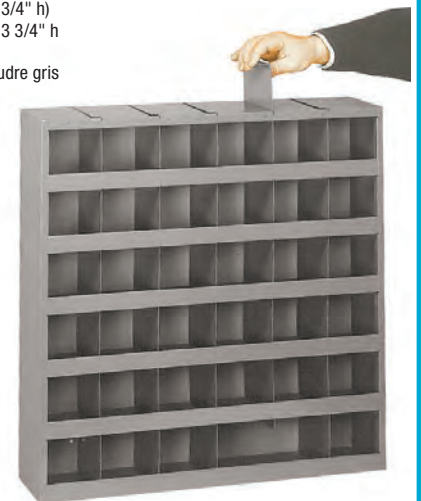

DURHAM MFG®
Est. 1922

CASIERS POUR PIÈCES

CASIERS ROBUSTES POUR PIÈCES

- Nouvelle conception qui permet une utilisation à 98% de l'espace des tiroirs pour ranger de gros outils ou du matériel
- Tiroirs insérés dans un casier en acier galvanisé de calibre 22 entièrement soudé
- Cartes d'identification avec protecteur en plastique transparent et diviseur compris avec chaque tiroir
- Taquets en acier et arrêtoirs sur les tiroirs qui permettent une pleine extension sans risque de déversement
- Choix de tiroirs en polystyrène ou en ABS robuste beige
- Fini émail gris

KLETON

CA891



CF283

CA889



CD440



CA890



CC453



No modèle	Nbre de tiroirs	Description tiroir	Dimensions tiroirs			Dimensions casier			Poids lb
			la"	x p"	x h"	la"	x p"	x h"	
CF311	18	Polystyrène	3-1/2	x 8-5/8	x 2-3/16	13-7/8	x 8-11/16	x 16-5/16	19
CF312	20	Polystyrène	3-1/2	x 8-5/8	x 2-3/16	18-5/16	x 8-11/16	x 13-13/16	21
CF313	25	Polystyrène	3-1/2	x 8-5/8	x 2-3/16	23-1/8	x 8-11/16	x 13-13/16	27
CF314	40	Polystyrène	3-1/2	x 8-5/8	x 2-3/16	8-5/16	x 8-11/16	x 25-5/16	40
CF315	75	Polystyrène	3-1/2	x 8-5/8	x 2-3/16	23-1/8	x 8-11/16	x 36-7/8	66
CF304	15	Polystyrène	3-1/2	x 8-5/8	x 2-11/16	18-5/16	x 8-11/16	x 13-13/16	22
CF305	16	Polystyrène	3-1/2	x 8-5/8	x 2-11/16	13-7/8	x 8-11/16	x 16-5/16	21
CC453	32	Polystyrène	3-1/2	x 8-5/8	x 2-11/16	18-1/8	x 8-11/16	x 25-5/8	31
CC454	60	Polystyrène	3-1/2	x 8-5/8	x 2-11/16	22-5/8	x 8-11/16	x 36-7/8	68
CF298	16	ABS	4-11/16	x 8-5/8	x 2-11/16	23-1/8	x 8-11/16	x 13-13/16	24
CA891	24	ABS	4-11/16	x 8-5/8	x 2-11/16	17-5/16	x 8-11/16	x 25-5/8	33
CA892	48	ABS	4-11/16	x 8-5/8	x 2-11/16	22-5/8	x 8-11/16	x 36-7/8	58
CD440*	48	ABS	4-11/16	x 8-5/8	x 2-11/16	22-5/8	x 10-4/5	x 36-7/8	66.8
CA889	30	ABS	5-7/8	x 9-13/16	x 3-5/16	21-1/8	x 10-1/2	x 36-3/4	58
CA890	60	Polystyrène	5-14/16	x 9-13/16	x 1-5/8	21-5/16	x 10-3/8	x 36-7/8	60
CF283	12	ABS	6-3/8	x 11-5/16	x 2-11/16	23	x 11-3/8	x 13-13/16	28
CF285	36	ABS	6-3/8	x 11-5/16	x 2-11/16	23	x 11-3/8	x 36-7/8	60

* Offert avec portes verrouillables

CARROUSELS INDUSTRIELS & ROBUSTES À TIROIRS

- Créez votre carrousel de casiers personnalisé
- Chaque niveau reçoit quatre casiers de la même hauteur
- Pour des carrousels à étages multiples (maximum trois niveaux), vous avez besoin d'ajouter des tablettes additionnelles et des tiges filetées avec ce qui suit: une tablette en ajout **CF402** pour chaque niveau des casiers
- Tige de 14" requise pour chaque niveau des casiers **CF312** ou **CF305**
- Tige de 25" requise pour chaque niveau des casiers **CC453** ou **CF314**
- Base rotative qui permet une capacité de 800 lb
- Base en acier de calibre 11 entièrement soudé
- Fini à émail durable gris Kleton

No modèle	Description	Dimensions			Poids lb
		la"	x p"	x h"	
ENSEMBLE DE CARROUSEL 3 ÉTAGES					
CF405	192 tiroirs	18,3	x 8,7	x 48	392
CF406	240 tiroirs	18,3	x 8,7	x 48	407
CF407	384 tiroirs	18,3	x 8,7	x 80	497
CF408	480 tiroirs	18,3	x 8,7	x 80	600
COMPOSANTES					
CF401	Base et couvercle dessus	27,5	x 27,5	x 4	80
CF402	Tablette additionnelle	27,5	x 27,5	x 1	18
CF403	Tige filetée - 14"	0,375	x -	x 14	1
CF404	Tige filetée - 25"	0,375	x -	x 25	1,5
CF305	Casier pour pièces - 16 tiroirs	18,3	x 8,7	x 13-13/16	21
CF312	Casier pour pièces - 20 tiroirs	18,3	x 8,7	x 14	21
CC453	Casier pour pièces - 32 tiroirs	18,3	x 8,7	x 25-5/16	31
CF314	Casier pour pièces - 40 tiroirs	18,3	x 8,7	x 25-5/16	40

KLETON

CF408
(Ensemble)



COMPRED:

- 12 - **CF314** - Cabinet 40 tiroirs
- 1 - **CF401** - Base et couvercle dessus
- 2 - **CF404** - Tige filetée 25"
- 2 - **CF402** - Tablette additionnelle

CASIERS EN ACIER POUR PIÈCES

- Nouveau concept qui permet d'utiliser 98% de l'espace du tiroir afin d'entreposer de plus gros outils ou autres
- Tiroirs insérés dans un casier fabriqué en acier galvanisé entièrement soudé
- Étiquettes avec protecteurs en plastique transparent et séparateurs compris dans chaque tiroir
- Fini émail gris
- Dimensions des tiroirs: 6,5" la x 14,8" p x 4,1" h
- Tiroirs en ABS robuste beige
- Tablettes en acier robuste qui offre une durabilité accrue



KLETON

No modèle	Nbre de tiroirs	Dimensions du casier			Poids lb
		la"	x p"	x h"	
CF323	30	34,6	x 15,7	x 34,6	119

CASIERS EN ACIER POUR PIÈCES KPC-700

- Nouveau concept qui permet d'utiliser 98% de l'espace du tiroir afin d'entreposer de plus gros outils ou autres
- Étiquettes avec protecteurs en plastique transparent et séparateurs compris dans chaque tiroir
- Tiroirs insérés dans un casier fabriqué en acier galvanisé entièrement soudé
- Taquets en plastique et arrêteurs sur les tiroirs qui permettent une pleine extension sans risque de déversement
- Fini émail gris
- Dimensions des tiroirs: 4,7" la x 8,6" p x 2,2" h
- Tiroirs de polystyrène transparent



CF319

KLETON

No modèle	Nbre de tiroirs	Dimensions du casier			Poids lb
		la"	x p"	x h"	
CF319	30	17-1/2	x 8-11/16	x 25-5/16	40
CF320*	60	23-1/8	x 8-11/16	x 36-7/8	71

* Installation murale possible à l'aide des trous situés derrière l'armoire (quincaillerie non comprise)

CASIERS ROBUSTES À TIROIRS

- Casiers robustes pour pièces, avec des tiroirs de plastique transparent incassables à fond incliné, ce qui permet de prendre les pièces plus facilement; deux diviseurs ajustables pour les compartiments
- Dimensions de chaque tiroir: 2 7/8" la x 5 1/2" p x 1 7/8" h
- Casiers en acier soudé avec fini à revêtement de poudre gris

DURHAM MFG
Est. 1922

No modèle	Nbre de tiroirs	Dimensions des casiers			Poids lb
		la"	x p"	x h"	
CA899	64	25 1/2	x 6 1/2	x 21 3/4	34
CA898	20	16 1/2	x 6 1/2	x 11 1/4	12



CA899



CA898

CASIERS MODULAIRES POUR PIÈCES

- Organisent et contrôlent l'inventaire de petites pièces
- Casiers standard avec des tiroirs gris pâle en polystyrène qui sont pratiquement indestructibles
- Fenêtre sur le devant du tiroir qui permet de voir à l'intérieur
- Porte-étiquette moulé sur la poignée pour identifier rapidement le contenu
- Deux cloisons amovibles sont fournies avec chaque tiroir
- Empilables, fini émail cuit gris
- Dimensions du cadre du casier: 17" la x 11" p x 11" h
- **Comprend:** deux diviseurs et une étiquette par tiroir

CA853



CA854



CA857



CA858



CA856

No modèle	Nbre de tiroirs	Dimensions des tiroirs			Poids lb
		la"	x p"	x h"	
CA853	28	2 3/16	x 10 9/16	x 2 1/16	24
CA854	20	3 3/16	x 10 9/16	x 2 1/16	21
CA856	16	4	x 10 9/16	x 2 1/8	20
CA857	15	3 3/16	x 10 9/16	x 3 1/16	20
CA858	9	5 3/16	x 10 9/16	x 3 1/16	18

CASIERS POUR PIÈCES

CASIERS DE RANGEMENT EN ACIER

- Casiers en acier de style pigeonnier qui facilitent l'accès et le rangement des petites pièces
- Conçu pour les endroits restreints et là où l'organisation est cruciale
- Fabriqué d'acier laminé à froid
- Entièrement soudé, ne se tord pas, ne gondole pas et ne s'affaisse pas
- Les porte-étiquettes ont un rebord assez large qui permet de bien identifier le contenu
- Le rebord de chaque diviseur n'est pas tranchant et les rainures verticales sont plus robustes
- Des portes verrouillables et des bases sur pied sont offertes pour la plupart des modèles
- Ces casiers ont 33 3/4" de largeur et sont aussi offerts en profondeurs de 12" et 8 1/2"
- Les casiers de 12" de profondeur ont une pente de 45° pour faciliter l'accès aux pièces
- Fini en poudre gris

DURHAM MFG®
Est. 1922

Parfait pour votre atelier.
Peut être rempli avec presque
n'importe quoi!



CA154



CA157



Portes pour casier

CA151 avec
CA141 et CA157



CA151



CA152



CA136



CA149



CA133

No modèle	Dimensions			Nbre de cases	Dimensions du casier			Poids lb	No modèle bases	No modèle portes
	la"	x p"	x h"		la"	x p"	x h"			
CASIERS 12" DE PROFONDEUR										
CA133	33 3/4	x 12	x 11 1/2	16	4	x 11 7/8	x 5 1/8	25	CA157	-
CA134	33 3/4	x 12	x 19 1/4	18	5 3/8	x 11 7/8	x 6 3/8	38	CA157	-
CA136	33 3/4	x 12	x 23 7/8	24	5 3/8	x 11 7/8	x 5 1/2	44	CA157	-
CA149	33 3/4	x 12	x 23 7/8	40	4	x 11 7/8	x 4 1/2	50	CA157	-
CA151	33 3/4	x 12	x 42	42	5 3/8	x 11 7/8	x 5 1/2	71	CA157	CA141
CA152	33 3/4	x 12	x 42	56	4 7/8	x 11 7/8	x 5 1/8	75	CA157	CA141
CA154	33 3/4	x 12	x 42	72	4	x 11 7/8	x 4 1/2	68	CA157	CA141
CASIERS DE 8 1/2" DE PROFONDEUR										
CA150	33 3/4	x 8 1/2	x 22 1/4	40	4	x 8 3/8	x 4 1/2	50	CA158	-
CA155	33 3/4	x 8 1/2	x 42	72	4	x 8 3/8	x 4 1/2	58	CA158	CA141

BANDES AUTOCOLLANTES EZ-EDGE^{MC}

- Bande autocollante avec guide d'installation pour un montage aisé et une organisation rapide
- Fabriquée de PVC robuste traité aux rayons UV
- Transparente en avant avec un endos noir lui permettant d'accueillir les codes à barres
- Peut être taillée pour s'adapter à d'autres bacs et produits pour étagères
- Étiquettes non comprises
- Couleur du plastique: Transparent
- Épaisseur: 0,15625"
- Hauteur: 1-1/8", Longueur: 32-5/8"

ALH
AIGNER LABEL HOLDER

No modèle	Description
CF798	Bandes autocollantes EZ-Edge ^{MC} - Quantité par paquet: 5
CF799	Bandes autocollantes EZ-Edge ^{MC} - Quantité par paquet: 9

ÉTIQUETTES DE RECHANGE

- OK120 Compatibles avec toutes les bandes EZ-Edge^{MC} et Tri-Dex^{MC} - Étiquettes par paquet: 800
- OP955 Compatibles avec toutes les bandes EZ-Edge^{MC} et Shelf-Clip^{MC} - Étiquettes par paquet: 400



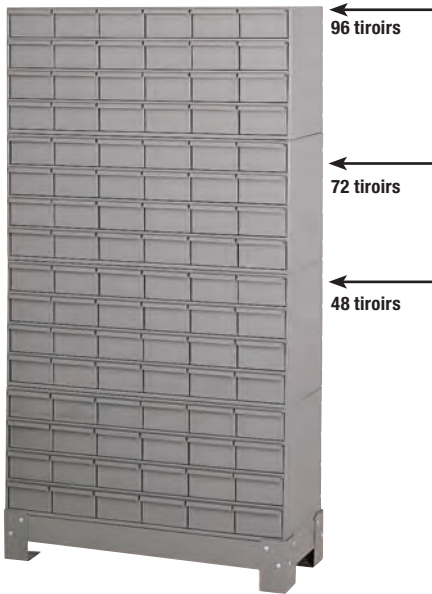

A. Casiers à 48, 72 et 96 tiroirs, base comprise

CASIERS À TIROIRS INDUSTRIELS

- Système solide pour le rangement des petites pièces
- Choisissez parmi une gamme d'ensembles de tiroirs, de 9 à 96 tiroirs par casier
- Diverses grandeurs de tiroirs sont offertes, y compris des hauteurs de tiroirs à 2 3/4" et 3 1/2", ainsi que des profondeurs de 11 1/8" et de 17"
- Chaque tiroir comprend deux diviseurs ajustables et une poignée pleine largeur
- Les côtés des tiroirs ont des fentes pour tenir les diviseurs

DURHAM MFG
Est. 1922



B. Casiers à 18 tiroirs



D. Casiers à 9 tiroirs



C. Casiers à 24 tiroirs



E. Casiers à 30 tiroirs

Type	No modèle	Nbre de tiroirs	Dimensions des tiroirs				Hauteur du casier"	Poids lb	Tiroirs additionnels
			la"	x p"	x h"				
A	FI356	30	5 3/8	x 11 1/4	x 3 1/2	26 7/8	107	CD661	
A	CA936	48	5 3/8	x 11 1/4	x 2 3/4	33 3/4	176	CA921	
A	FI357	60	5 3/8	x 11 1/4	x 3 1/2	48	194	CD661	
A	CA939	72	5 3/8	x 11 1/4	x 2 3/4	48 1/8	238	CA921	
A	FI358	90	5 3/8	x 11 1/4	x 3 1/2	69 1/8	281	CD661	
A	CA941	96	5 3/8	x 11 1/4	x 2 3/4	62 1/2	300	CA921	
B	CA924	18	5 3/8	x 11 1/4	x 2 3/4	10 7/8	50	CA921	
B	CA925	18	5 3/8	x 11 1/4	x 3 1/2	12 7/8	87	CD661	
B	CA926	18	5 3/8	x 17	x 3 1/2	12 7/8	75	CA923	
C	CA930	24	5 3/8	x 11 1/4	x 2 3/4	14 3/8	60	CA921	
C	CA932	24	5 3/8	x 17	x 3 1/2	17	96	CA923	
D	CA942	9	5 3/8	x 11 1/4	x 2 3/4	10 7/8	28	CA921	
E	CA934	30	5 3/8	x 11 1/4	x 3 1/2	21 1/8	87	CD661	
E	CA935	30	5 3/8	x 17	x 3 1/2	21 1/8	118	CA923	
-	CA946		Diviseur additionnel pour tiroir 2 3/4" h				-	0,1	-
-	CA947		Diviseur additionnel pour tiroir 3 1/2" h				-	0,1	-

STATIONS/CHARIOTS DE TRAVAIL ROBUSTES À DEUX CÔTÉS

- Deux roulettes fixes et deux pivotantes avec freins verrouillables
- Poignée tubulaire solide permet une mobilité facile
- Le tapis en caoutchouc du plateau offre une surface de travail antidérapante, sans risques et sécuritaire
- Fini gris avec revêtement en poudre résistant à la rouille et à l'acide
- Roulettes robustes d'une capacité de 1000 lb
- Expédiés entièrement soudés

DURHAM MFG
Est. 1922



- Deux bacs de rangement de 12 compartiments dos-à-dos
- Dimensions hors tout: 34" la x 24" p x 32" h
- Poids à l'expédition: 139 lb

No modèle CD330



- Deux bacs à 40 compartiments dos-à-dos
- Dimensions hors tout: 34" la x 24" p x 32" h
- Poids à l'expédition: 159 lb

No modèle CD349



Devant

- Une armoire de rangement verrouillable à quatre compartiments
- Un bac de rangement avec 12 compartiments
- 12 tiroirs de rangement facilement divisibles, six de chaque côté
- Dimensions hors tout: 34" la x 24" p x 34" h
- Poids à l'expédition: 180 lb

No modèle M0070



Arrière

CASIERS POUR PIÈCES

BOÎTES COMPARTIMENTÉES EN ACIER À FOND COURBÉ

- Fabriquées en acier laminé à froid de première qualité
- Boîtes à compartiments fixes
- Choisissez parmi la gamme de 8 à 32 compartiments fixes
- Dimensions petite boîte: 13 3/8" la x 9 1/4" p x 2" h
- Dimensions grande boîte: 18" la x 12" p x 3" h
- Fini en émail cuit, résistant à la rouille et aux acides
- Diviseurs de boîte fabriqués en plastique résistant aux chocs
- Diviseurs à fond courbé facilitant l'accès aux pièces
- Couvercles conçus pour rester ouverts
- Voir le tableau ci-dessous pour les configurations de boîtes

DURHAM MFG
Est. 1922



DISPOSITIONS DES COMPARTIMENTS FIXES, COMMANDEZ SELON LE NOMBRE DE COMPARTIMENTS



GRANDES BOÎTES: 18" la x 12" p x 3" h

PETITES BOÎTES: 13 3/8" la x 9 1/4" p x 2" h

Nombre de compartiments	No modèle	Poids lb	No modèle	Poids lb
8	-	-	CB032	4
12	CA986	8	CB015	4
16	CA989	8	CB017	4
20	CA992	8	CB023	4
21	CA995	8	CB026	4
24	CA997	8	CB029	4
32	CB002	8	-	-

CASIERS POUR BOÎTES COMPARTIMENTÉES

- Tiroirs coulissants s'ouvrant complètement pour faciliter l'accès aux pièces
- Flexibilité des tiroirs amovibles et grande sélection de configurations des tiroirs
- Le casier à tiroirs peut être installé sur une base surélevée
- Casiers offerts pour les petits et les grands tiroirs
- Boîtes et base vendus séparément
- Charnière de verrouillage en option (CB037/CB038) empêche les boîtes de glisser lors du transport

DURHAM MFG
Est. 1922

No modèle	Dimensions la" x p" x h"	Pour boîtes	Nbre de tiroirs	Poids lb
CG146	20 x 15 15/16 x 8 3/16	Grand	2	20
CA965	20 x 15 3/4 x 15	Grand	4	-
FI361*	20 x 15 3/4 x 15	Grandes	4	75
CG154	15 9/16 x 11 7/8 x 11 5/16	Petit	4	-
CG155	15 9/16 x 11 7/8 x 15 9/16	Petit	6	-
CB037	Charnière de verrouillage en option pour CG154			-
CB038	Charnière de verrouillage en option pour CA965 et CG155			-

*Robuste

BOÎTES À COMPARTIMENTS RÉGLABLES

- Boîtes réglables vous laissant la flexibilité d'organiser vos tiroirs selon vos différents besoins
- Diviseurs amovibles pouvant être insérés ou retirés



DURHAM MFG
Est. 1922

No modèle	Dimensions la" x p" x h"	Description	Poids lb
CA977	18 x 12 x 3	Grand	8
CA979	13 3/8 x 9 1/4 x 2	Petit	4

CG154



Casier et boîtes vendus séparément



CA965

BASES POUR CASIER

- Les bases pour casiers surélevent votre ensemble de casiers/tiroirs à 12" au-dessus du plancher ou de l'établi
- Des modèles sont offerts pour s'adapter aux casiers à petits et à grands tiroirs



CA980

DURHAM MFG
Est. 1922

No modèle	Dimensions hors tout la" x p" x h"	Pour boîtes	Poids lb
CA980	20 3/8 x 16 x 15 1/8	Grand	13
CG157	15 1/2 x 12 1/4 x 15	Small	12

UNITÉS DE STOCKAGE MODULAIRES POUR PETITES PIÈCES

- Étagère idéale pour l'organisation et le rangement de petites pièces à usages multiples et d'une gamme variée d'autres composants de formats variés
- Ne comprend pas: accessoires de montage/fixation (requiert 12 boulons et écrous 1/4")
- Fabriqué en acier
- Fini à revêtement de poudre gris



FN371



FN372



FN373



FN375



FN377



FN374



FN376



FN378

(1) PANNEAU DE RANGEMENT AVEC 72 ORIFICES DE FIXATION, (1) ARMOIRE AVEC 18 TIROIRS ET (1) BASE SURÉLEVÉE

- 33-3/4" la x 12-1/4" p x 58-5/8" h
- Nbre de tiroirs: 18
- Poids: 123 lb
- Dimensions d'armoire à tiroirs: 33-3/4" la x 11-5/8" p x 10-7/8" h
- Dimensions de bacs boulonnés: 33-3/4" la x 12" p x 42" h
- Dimensions de la base: 33-3/4" la x 12-1/4" p x 5-3/4" h

No modèle FN371

(1) PANNEAU DE RANGEMENT AVEC 40 ORIFICES DE FIXATION, (1) ARMOIRE AVEC 18 TIROIRS ET (1) BASE SURÉLEVÉE

- 33-3/4" la x 12-1/4" p x 40-1/2" h
- Nbre de tiroirs: 18
- Poids: 105 lb
- Dimensions d'armoire à tiroirs: 33-3/4" la x 11-5/8" p x 10-7/8" h
- Dimensions de bacs boulonnés: 33-3/4" la x 12" p x 23-7/8" h
- Dimensions de la base: 33-3/4" la x 12-1/4" p x 5-3/4" h

No modèle FN374

(1) ARMOIRE AVEC PORTE DOUBLE, (1) ÉTAGÈRE AVEC 40 ORIFICES DE FIXATION POUR BACS ET (1) BASE SURÉLEVÉE

- 33-3/4" la x 12-1/4" p x 55-1/2" h
- Nbre de tiroirs: 0
- Poids: 99 lb
- Dimensions d'armoire utilitaire: 33-3/4" la x 12" p x 23-7/8" h
- Dimensions de bacs boulonnés: 33-3/4" la x 12" p x 23-7/8" h
- Dimensions de la base: 33-3/4" la x 12-1/4" p x 5-3/4" h

No modèle FN376

(3) GRANDS RÂTELIERIS COULISSANTS, (12) GRANDES BOÎTES À COMPARTIMENTS ET (1) BASE SURÉLEVÉE

- 20-3/8" la x 16" p x 60-1/8" h
- Nbre de tiroirs: 12
- Poids: 48 lb
- Dimensions d'étagère à grande glissière: 20" la x 15-3/4" p x 15" h
- Dimensions de grande boîte à compartiments: 18" la x 12" p x 3" h
- Dimensions de la base: 20-9/16" la x 16-1/8" p x 15" h

No modèle FN372

(2) GRANDS RÂTELIERIS COULISSANTS, (8) GRANDES BOÎTES À COMPARTIMENTS, (1) ARMOIRE À PORTE SIMPLE, (1) PANNEAU DE RANGEMENT AVEC 40 ORIFICES DE FIXATION ET (1) BASE SURÉLEVÉE

- 33-3/4" la x 12-1/4" p x 59-5/8" h
- Nbre de tiroirs: 8
- Poids: 118 lb
- Dimensions d'étagère à grande glissière: 20" la x 15-3/4" p x 15" h
- Dimensions de grande boîte à compartiments: 18" la x 12" p x 3" h
- Dimensions d'armoire utilitaire: 13-3/4" la x 12-3/4" p x 30" h
- Dimensions de bacs boulonnés: 33-3/4" la x 12" p x 23-7/8" h
- Dimensions de la base: 33-3/4" la x 12-1/4" p x 5-3/4" h

No modèle FN375

(1) PANNEAU DE RANGEMENT AVEC 40 ORIFICES DE FIXATION, (2) ARMOIRES AVEC 24 TIROIRS ET (1) BASE SURÉLEVÉE

- 33-3/4" la x 12-1/4" p x 58-3/8" h
- Nbre de tiroirs: 48
- Poids: 124 lb
- Dimensions de bacs boulonnés: 33-3/4" la x 12" p x 23-7/8" h
- Dimensions d'armoire à tiroirs: 33-3/4" la x 11-5/8" p x 14-3/8" h
- Dimensions de la base: 33-3/4" la x 12-1/4" p x 5-3/4" h

No modèle FN377

(1) PANNEAU DE RANGEMENT AVEC 42 ORIFICES DE FIXATION, (1) ARMOIRE AVEC 18 TIROIRS ET (1) BASE SURÉLEVÉE

- 33-3/4" la x 12-1/4" p x 58-5/8" h
- Nbre de tiroirs: 18
- Poids: 115 lb
- Dimensions d'armoire à tiroirs: 33-3/4" la x 11-5/8" p x 10-7/8" h
- Dimensions de bacs boulonnés: 33-3/4" la x 12" p x 42" h
- Dimensions de la base: 33-3/4" la x 12-1/4" p x 5-3/4" h

No modèle FN373

(1) PETIT RÂTELIER COULISSANT, (4) PETITES BOÎTES À COMPARTIMENTS, (1) ARMOIRE AVEC 9 TIROIRS, (1) PANNEAU DE RANGEMENT AVEC 42 ORIFICES DE FIXATION ET (1) BASE SURÉLEVÉE

- 33-3/4" la x 12-1/4" p x 59" h
- Nbre de tiroirs: 13
- Poids: 122 lb
- Dimensions d'étagère à petite glissière: 15-1/4" la x 11-3/4" p x 11-1/4" h
- Dimensions de grande boîte à compartiments: 13-1/8" la x 9-1/4" p x 2" h
- Dimensions d'armoire à tiroirs: 17-1/4" la x 11-5/8" p x 10-7/8" h
- Dimensions de bacs boulonnés: 33-3/4" la x 12" p x 42" h
- Dimensions de la base: 33-3/4" la x 12-1/4" p x 5-3/4" h

No modèle FN378

DURHAM MFG®
Est. 1922

RANGEMENT POUR PIÈCES

SYSTÈMES DE CASIERS MODULAIRES TIP-OUT



- Chaque casier est muni d'une cannelure pour étiquette
- Peut être retiré complètement pour être rempli ou nettoyé
- Unités uniformes d'une largeur de 23,6"; (pour unités de deux à neuf casiers)
- Peut être installé sur un cadre au mur, sur des cadres mobiles ou sur piédestaux
- Casiers transparents, ce qui facilite l'accès et la visibilité

- Deux ensembles de plaque de retenue et vis **CB573** requis pour chaque casier
- Couleur: beige ou gris
- Un jeu de plaques de retenue et vis (CB573) est requis si le support à bacs doit être monté sur un cadre

CASIERS MOBILAIRES

No modèle	No fab	Nbre de casiers	Dimensions casiers				Dimensions plateaux				Poids lb			
			la"	x	p"	x	h"	la"	x	p"		x	h"	
CB552	CB553	QT8309	9	2 3/16	x	1 3/4	x	2 1/2	23 5/8	x	2 1/2	x	3 1/8	2,0
CB549	CB550	QT8306	6	3 1/2	x	2 5/8	x	3 3/4	23 5/8	x	3 5/8	x	4 1/2	3,0
CB546	CB547	QT8305	5	4 1/4	x	3 3/4	x	5 3/4	23 5/8	x	5 1/4	x	6 1/2	5,0
CB543	CB544	QT8304	4	5 5/8	x	5	x	7 1/2	23 5/8	x	6 5/8	x	8 1/8	7,0
CB540	CB541	QT8303	3	7 3/8	x	5 7/8	x	8 5/8	23 5/8	x	7 3/4	x	9 1/2	9,0
CB977	CB978	QT8302	2	11 1/16	x	8 7/8	x	13 5/8	23 5/8	x	11 7/8	x	13 7/8	14
CB975	CB976	QT8301	1	11 1/16	x	8 7/8	x	13 5/8	11 3/16	x	11 7/8	x	13 7/8	7

CB573 Jeu de deux disques et deux vis (un jeu pour chaque module)

SUPPORTS POUR BACS TIP-OUT

- Assemblage requis
- Un jeu de plaques de retenue et vis est requis pour chaque module qui doit être monté sur un cadre



CB562

CB563

CB565

CB952

CB953

CADRE SEULEMENT: BACS NON COMPRIS

No modèle	Description	Dimensions			Tableau des quantités - bacs séries QTB							
		la"	x	p"	x	h"	302	303	304	305	306	309
SUPPORTS DE PLANCHER												
CB562	1 face 48"	23 5/8	x	8	x	52	3	5	6	7	11	16
CB563	1 face 70"	23 5/8	x	8	x	75	5	7	8	10	15	23
CB565	2 faces 48"	23 5/8	x	16	x	52	6	10	12	14	22	32
CB568	2 faces 70"	23 5/8	x	16	x	75	10	14	16	20	30	46
SUPPORTS DE PLANCHER MOBILE												
CB952	2 faces 48"	23 5/8	x	16	x	52	6	10	12	14	22	32
CB953	2 faces 70"	23 5/8	x	16	x	75	10	14	16	20	30	46
SUPPORTS MURAUX												
CB559	48"	-	-	-	-	-	3	5	6	7	11	16
CB561	70"	-	-	-	-	-	5	7	8	10	15	23

CB573 Ensemble de deux plaques de retenue et deux vis

BACS ROBUSTES INCLINABLES

- Boîtier et bâti du tiroir en plastique ABS extrêmement durable
- Fenêtre frontale en polystyrène transparent pour visualisation facile
- On peut relier les bacs entre eux grâce à leurs rebords rainurés aux coins supérieurs, inférieurs et latéraux
- Conception résistante aux secousses, ce qui empêche le tiroir d'ouvrir par lui-même
- Système de fixation en trou de serrure à l'arrière pour les besoins de montage au mur
- Couleur: noir et gris

CF474



CF472



CF473



CF471



KLETON

No modèle	Nbre de tiroirs	Dim des bacs				Dim plateaux				Poids lb		
		la"	x	p"	x	h"	la"	x	p"		x	h"
CF471	8	2 3/4	x	3 1/4	x	3 5/8	11 3/4	x	2 3/4	x	7 7/8	1,8
CF472	6	3 11/16	x	4	x	4 5/8	11 3/4	x	3 1/2	x	9 3/4	2,3
CF473	5	4 1/2	x	4 7/8	x	5 1/2	23 1/2	x	4	x	5 7/8	2,8
CF474	4	5 5/8	x	6 3/8	x	7 1/2	23 1/2	x	5 1/2	x	7 7/8	3,1

COMPARTIMENTS POUR BACS INCLINABLES

- Ensemble moulé monobloc comprenant 21 compartiments avec bacs inclinables
- Poignées bleues antichocs incassables
- Design élégant pour le rangement et l'organisation des pièces de petits et de moyens formats qui facilite la collecte
- Largeur hors tout: 23-5/8"
- Profondeur hors tout: 3-5/8"
- Hauteur hors tout: 11-1/6"
- Nbre de casiers-compartiments: 21
- Poids: 0,8 lb
- Couleur du boîtier: gris
- Couleur du bac: transparent a/poignée bleue



SYSTÈME DE RANGEMENT QUANTUM^{MC}



No modèle CG076
No fab QTB669GY

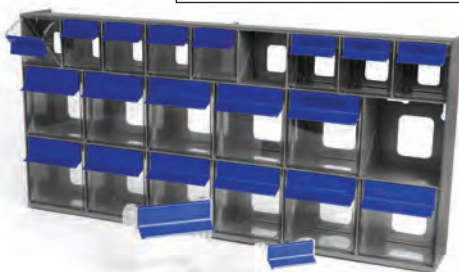

SUPPORTS MOBILES AVEC BACS INCLINABLES

- Châssis en acier robuste
- Peinture durable à revêtement en poudre sur acier galvanisé
- Roulettes pivotantes blocables de 3"
- Pour utilisation sur un ou deux côtés
- Dimensions hors tout: 26 1/4" la x 22" p x 57 1/2" h
- Couleur: gris

CF477



CF475



SUPPORT COMBINÉ BAC/PANNEAU PERFORÉ

- Support mobile conçu avec un panneau perforé latéral & un panneau à persienne (deux continus)
- Fabrication entièrement soudée
- Cadre en tube carré avec base angulaire en fer
- Comprend quatre roulettes de 5" non marquantes en caoutchouc bleu, deux pivotantes et deux fixes
- Fini émail durable bleu Kleton
- Bacs non compris



Voir la page B134 pour les bacs en plastique à suspendre



KLETON

KLETON

SYSTÈMES DE MONTAGE POUR SUPPORT MOBILE AVEC BACS INCLINABLES

- Pour toute combinaison de bacs inclinables à un côté de formats variés, jusqu'à six supports par côté seront requis
- Bacs inclinables à un côté CF473 ne requièrent que huit supports par côté
- CF471 et CF472 accueillent deux unités de bacs par étage par côté

No modèle	Description	Types de bacs inclus
CF477	Un côté	2 de chacun CF471, CF472, CF473, CF474
CF478	Deux côtés	4 de chacun CF471, CF472, CF473, CF474
CF475*	Chariot seulement	-
CF476	Support pour bacs inclinables	-
CF502	Support pour bac en plastique**	-

* Supports et bacs non compris

** Voir la page B134 pour les bacs en plastique à suspendre

No modèle	Dimensions			Capacité		
	la"	x	h"			
RN555	38	x	24-1/2	x	55	1000 lb

CONTENEURS DE VRAC EMPILABLES

CONTENEURS DE VRAC EMPILABLES

- Fabrication robuste entièrement soudée
- Conteneurs en maille utilisent un grillage de calibre 10 x 2" x 2"
- Tous les conteneurs utilisent une base en acier ondulé de calibre 13
- Cornières de 2" x 2" x 3/16"
- Accès pour chariot élévateur de tous les côtés avec garde au sol de 4"
- Offert avec une porte descendante ou complètement fermé
- Hauteur: intérieur 24", 30" hors tout
- S'empile jusqu'à 5 de hauteur
- Autres grandeurs offertes
- Peinturé bleu Kleton durable



CF458



CF454



CF457



CF453



CF449



CF450

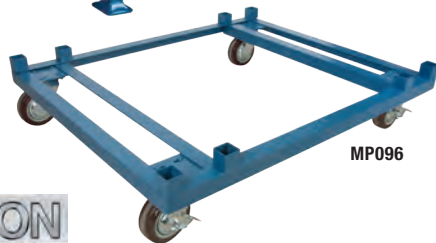

MP096



No modèle	Description	Dimensions la" x lo"	Capacité lb	Poids lb
CONTENEURS GRILLAGÉS				
CF449	Complètement fermé	34 1/2 x 40 1/2	3000	125
CF450	À porte descendante	34 1/2 x 40 1/2	3000	130
CF451	Complètement fermé	40 1/2 x 48 1/2	3000	150
CF452	À porte descendante	40 1/2 x 48 1/2	3000	160
CONTENEURS EN FEUILLE				
CF453	Complètement fermé	34 1/2 x 40 1/2	3500	150
CF454	À porte descendante	34 1/2 x 40 1/2	3500	150
CF455	Complètement fermé	40 1/2 x 48 1/2	3500	185
CF456	À porte descendante	40 1/2 x 48 1/2	3500	185
CONTENEURS ONDULÉS				
CF457	Complètement fermé	34 1/2 x 40 1/2	4500	160
CF458	À porte descendante	34 1/2 x 40 1/2	4500	160
CF459	Complètement fermé	40 1/2 x 48 1/2	4500	195
CF460	À porte descendante	40 1/2 x 48 1/2	4500	195
SOCLE ROULANT				
MP096	a/4 roulettes en polyuréthane	48 1/2 x 40 1/2	3000	86

CONTENEURS EN MÉTAL GRILLAGÉ

- Fabrication robuste qui assure un service durable et sans problème
- Panneaux grillagés de 3/4" de calibre 13
- Deux demi-panneaux mobiles
- Accès pour chariot élévateur de tous les côtés
- Espace au sol de 4 1/4"
- Dimensions hors tout: 34 1/2" la x 40 1/2" lo x 32 1/4" h
- Empilables jusqu'à cinq de hauteur
- Capacité: 15 pi³
- Capacité de la base grillagée: 2500 lb
- Capacité de la base en tôle unie: 3000 lb
- Fini émail bleu



No modèle	Type de conteneur	Poids lb
CA397	Grillagé	105
CA398	En tôle unie	114
CA368	Pied de style coquille	0,72

SOCLE ROULANT POUR CONTENANT OUVERT EN MAILLE

- Transformez tout contenant empilable en chariot mobile
- Conçu pour utiliser avec tout contenant ouvert en maille pour outils de M&P
- Montant de retenue pour pieds qui fixe le contenant solidement en place
- Comprend quatre roulettes pivotantes en polyuréthane de 6", deux avec frein
- Fabriqué en acier robuste de fer angulaire de 2" x 2" x 3/16"
- Capacité: 3000 lb
- Largeur: 40,5"
- Profondeur: 34-1/2"
- Hauteur: 10"
- Matériau de roue: Polyuréthane
- Capacité: 3000 lb
- Poids: 78 lb



No modèle MP097



SUPPORTS EMPILABLES

- Fabriqués de tubes d'acier robuste de 2" entièrement soudé
- Utilisent l'espace aérien de l'entrepôt et réduisent les chances de dommages associés à l'empilement en vrac
- Conçus pour l'entreposage de marchandise en vrac ou sur palette
- Capacité 4000 lb par support et empilable jusqu'à quatre unités de hauteur
- Montants et bases vendus séparément
- Fini émail durable bleu Kleton



No modèle	Dim int la" x p"	Dim hors tout la" x p"	Poids lb
BASE OUVERTE			
RL414	44 x 38	48 x 42	85
RL415	44 x 44	48 x 48	90
BASE FERMÉE			
RL416	44 x 38	48 x 42	110
RL417	44 x 44	48 x 48	115



ACCESSOIRES

No modèle	Description	Dim hors tout la" x h"	Poids lb
RL418	Longeron latéral 42"	42 x 48	30
RL419	Longeron latéral 48"	48 x 48	32
RL420	Montant 42", 4/pqt	2 x 42	35
RL421	Montant 48", 4/pqt	2 x 48	40
RL422	Montant 60", 4/pqt	2 x 60	50



CONTENEURS DE VRAC EMPILABLES

CONTENEUR REPLIABLE EN MÉTAL GRILLAGÉ

- Grillage soudé qui maximise la visibilité et l'aération
- Peut être empilé jusqu'à 4 de hauteur
- Muni d'une porte pratique pour faciliter l'accès aux produits
- Muni de quatre plaques pour roulettes compatibles avec toutes les roulettes Kleton
- Capacité: 4000 lb
- Profondeur hors tout: 48"
- Hauteur hors tout: 42"
- Largeur hors tout: 40"
- Nbre de panneaux repliables: 1
- Hauteur replié: 9"

No modèle CG021

KLETON



CONTENEURS REPLIABLES À USAGE MOYEN BULKPAK

- Robustes et rapides à monter ou à démonter, les conteneurs Orbis sont entièrement recyclables et remplacent les tonnes de déchets d'emballage de papier gaufré ou de bois
- Se replient à un tiers de leur hauteur ce qui permet un encombrement réduit à leur retour
- S'empilent sécuritairement, montés ou démontés pour créer de l'espace d'entreposage sans étagères
- Couleur: Noir

ORBIS



COUVERCLES

No modèle

- A CF489
- B CF486

No modèle	Description	Dimensions extérieures lo" x la" x h"	Cap pi.cu.	Cap poids	Poids lb	Couvercles
CF487	Conteneur repliable	48 x 40 x 34	27,9	2000	150	A
CF488	Conteneur repliable	48 x 40 x 39	32,8	2000	160	A
CF483	Conteneur repliable	30 x 32 x 25	8,4	1500	60	B
CF484	Conteneur repliable	30 x 32 x 34	12,5	1500	80	B

Livraison F.A.B. Mississauga, Ontario

CONTENANT DE VRAC PLIABLE

- Battants qui s'abaissent facilement
- Pilé et empilé rapidement pour facilité le transport
- Couverture vendu séparément
- Couleur: Gris
- Hauteur max.: 39,4"
- Longueur max.: 47,2"
- Largeur max.: 39,4"
- Nbre de panneaux repliables: 2
- Matériau: polyéthylène haute densité (PEHD)
- Capacité de poids: 2000 lb
- Hauteur pilé: 14,2"
- Poids: 121,3 lb (55 kg)

No modèle. CF862

COUVERCLE

- Pour utiliser avec le contenant de vrac pliable de Kleton
- Matériau: Polyéthylène haute densité (PEHD)
- Couleur: Gris pâle
- Poids: 13,2 lb (6 kg)

No modèle CF863

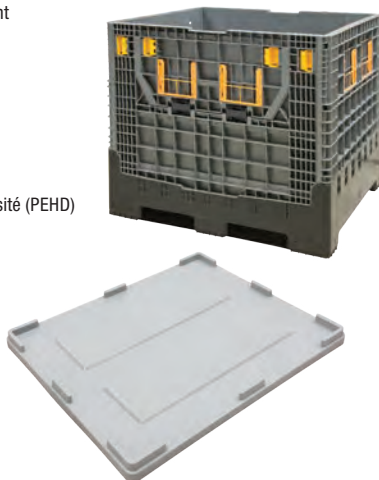

KLETON

BACS EMBOÎTABLES POUR CHARIOT ÉLÉVATEUR

- Capacité d'entreposage: 24 pi³
- Capacité de chargement: 1200 lb
- Blocage d'emboîtement de type baril
- Emboîtable lorsque vide
- Couleur: Bleu
- Dimensions: 42" la x 48" p x 30" h

No modèle CF775



COUVERCLES DE BACS EMBOÎTABLES: VENDU SÉPARÉMENT

- Dimensions: 48" lo x 42" la

No modèle CF776

**TECHSTAR
PLASTICS INC.**

CONTENEURS REPLIABLES EN POLYÉTHYLÈNE

Solides et de longue durée, faciles à monter et à démonter, entièrement recyclables, les conteneurs Orbis remplacent les tonnes de papier gaufré et de déchets de bois. Avec quatre différentes hauteurs de parois, ces conteneurs peuvent cuber des remorques et des conteneurs ISO. Ils se replient à un tiers de leur hauteur, ce qui permet une économie d'espace à leur retour. Ils s'empilent facilement, montés ou démontés, pour créer de l'espace d'entreposage sans étagères. **Les modèles décrits ci-dessous sont vendus avec 2 portes (modèles à 1 porte et sans portes sont aussi offerts), une capacité de 2000 lb et des entrées sur quatre cotés. Peuvent être utilisés avec transpalettes et des chariots élévateurs.**

COUVERCLES

No modèle

- A CC169
- B CC170
- C CC171



ORBIS

No modèle	Description	Dimensions extérieures lo" x la" x h"	Cap pi.cu.	Poids lb	Couvercles
CF447	Conteneur repliable, 2 portes	48 x 45 x 25	19,7	115	C
CF448	Conteneur repliable, 2 portes	48 x 45 x 34	29,4	140	C
CF445	Conteneur repliable, 2 portes	48 x 40 x 34	24,9	150	B
CF446	Conteneur repliable, 2 portes	48 x 40 x 39	29,8	160	B
CF443	Conteneur repliable, 2 portes	30 x 32 x 25	8,7	60	A
CF444	Conteneur repliable, 2 portes	30 x 32 x 34	12,9	80	A

Livraison F.A.B. Mississauga, Ontario

CONTENANT ROBUSTE BULK TOTE™

- Idéal pour les pièces estampées en métal et les autres composants lourds et denses
- Fente d'accès unique accommodant une fourche située sur la partie supérieure du contenant qui permet de placer le côté court face à la chaîne d'assemblage
- Cannelure large permettant l'empilage sécuritaire des chargements
- Contenant pour produits en vrac réutilisable et durable
- Contenant à main escamotable qui remplace les paniers grillagés, les cuveaux en acier et les emballages en bois ou carton ondulé
- Capacité: 500 lb
- Dimensions: 16" la x 30" p x 19,2" h
- Couleur: Noir
- Matériau: Polyéthylène haute densité (PEHD)
- Empilement statique chargement maximum: 4 haut
- Empilement dynamique chargement maximum: 2 haut
- Accès sur la palette: Quatre côtés
- Poids total vide: 30 lb

No modèle CF934

ORBIS



BOÎTES COMPARTIMENTÉES EN PLASTIQUE

BOÎTES À COMPARTIMENTS COMPACTES EN POLYPROPYLÈNE

- Fabriquées en polypropylène résistant à l'huile et munies d'un couvercle à charnière ultra robuste
- Charnière avec un arrêt spécial qui permet au couvercle de rester ouvert
- Couvercle qui chevauche tous les côtés de la boîte
- Deux fermoirs à pression ferment la boîte en toute sécurité
- Empilables

CASIERS POUR BOÎTES À COMPARTIMENTS

- Casier entièrement en acier avec fini à revêtement en poudre gris qui peut contenir jusqu'à cinq boîtes compartimentées en plastique
- Trous de passage de boulon qui permettent de les empiler et des trous en poire inclus pour le montage mural
- Poignée de transport pratique



MALLETTE À COMPARTIMENTS

- Fabriquée en polypropylène de haute qualité et très résistante
- Couvercle transparent qui permet de voir le contenu rapidement
- Fermeture à enclenchement qui assure que la mallette est bien fermée
- Diviseurs amovibles qui permettent des configurations variées

TLZ117



CF333

outilsaurora

No modèle	Dimensions hors tout la" x p" x h"	Nombre de compartiments	Poids lb
CF333	10-3/4x5-3/8x1-1/2	Variable, jusqu'à 17	0,7
TLZ117	5-3/8 x5-3/8x1-3/8	Variable, jusqu'à 9	0,3

DURHAM MFG
Est. 1922

CB513



CB509



CB511



CB507

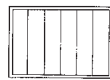

CB501

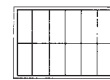

CB503

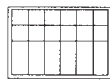

CB505

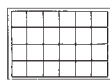

No modèle	Dimensions hors tout			Nbre de compartiments	Dimensions des compartiments			Poids lb
Transparent	la"	x p"	x h"		la"	x p"	x h"	
CB513	11	x 6 3/4	x 1 3/4	6	1 3/4	x 6 1/4	x 1 9/16	0,7
CB509	11	x 6 3/4	x 1 3/4	12	1 3/4	x 3 1/8	x 1 9/16	0,7
CB511	11	x 6 3/4	x 1 3/4	18	1 3/4	x 2 1/16	x 1 9/16	0,7
CB507	13 1/8	x 9	x 2 5/16	6	2	x 8 1/2	x 2	0,8
CB501	13 1/8	x 9	x 2 5/16	12	2	x 4 3/32	x 2	0,8
CB503	13 1/8	x 9	x 2 5/16	18	2	x (6) 4 3/4 (12) 2	x 2	0,8
CB505	13 1/8	x 9	x 2 5/16	24	2	x 2	x 2	0,8

SUPPORTS À BOÎTES COMPARTIMENTÉES (BOÎTES NON COMPRIS)

No modèle	Description	Dimensions			Poids lb
		la"	x p"	x h"	
CB631	Support de petites boîtes	11 1/4	x 6 3/4	x 10 3/4	7
CB632	Support de grandes boîtes	13 1/2	x 9 1/8	x 13 1/4	11

GRANDES MALLETES

18 1/2" lo x 13" la

- Grandes mallettes Super Satchel pour organiser outils, services d'entretien et ateliers, entièrement portatives
- Couvercles transparents pour identification rapide du contenu
- Résines de copolymère qui ne rouillent pas
- Charnière à goupilles en laiton pour plus de solidité et de durabilité
- Porte-étiquette pour sélection rapide
- Mallettes de présentation idéales avec base d'appui moulée

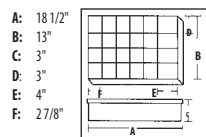

CB496

24 compartiments
Poids: 3,5 lb

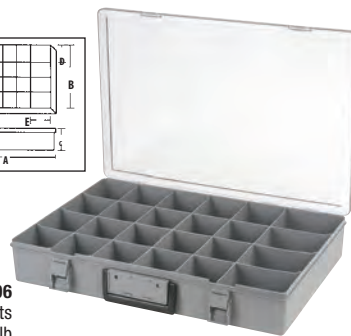

A: 18 1/2"
B: 13"
C: 3"
D: 3"
E: 4"
F: 2 7/8"

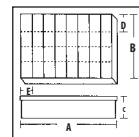

CB497
8 à 32 compartiments
24 partitions incluses
Poids: 3,5 lb



F Flambeau

PETITES MALLETES

15" lo x 11 3/4" la

- Petites mallettes Satchel pour ranger tous genres de pièces, adaptables avec leurs compartiments amovibles, portatives
- Couvercles transparents pour identification rapide du contenu
- Résines de copolymère qui ne rouillent pas et ne bossellent pas
- Charnière à goupilles en laiton pour plus de solidité et de durabilité
- Différents formats: intérieur divisé (CB499) ou la mallette double (CB500) à deux mallettes soudées soniquement dos à dos
- Rangement à plat ou debout

A: 15"
B: 2"
C: 3 1/8"
D: 2 1/8"
E: 2"
F: 11 3/4"
G: 2 1/2"

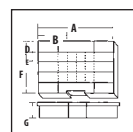

CB499
9 à 24 compartiments
Poids 2,9 lb



A: 15"
B: 2"
C: 3 1/8"
D: 2 1/8"
E: 2"
F: 11 3/4"
G: 5"

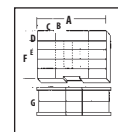

CB500
18 à 48 compartiments
Poids 5,8 lb

