

# ÉCHELLES-ESCABEAUX ROULANTS

## ÉCHELLES-ESCABEAUX ROULANTS

- Idéales pour les endroits où on doit monter pour atteindre des matériaux volumineux
- Se roulent facilement en position et se bloquent fermement au plancher pour une sécurité maximale
- Échelles de deux à six marches fonctionnant sur des roulettes à immobilisation automatique
- Sous le poids de l'opérateur les roulettes se rétractent et les pieds en caoutchouc prennent place
- La première marche des échelles de huit à 16 marches actionne le mécanisme de blocage (descendez et appuyez le pied sur la marche du bas pour que l'échelle redevienne mobile)
- Marches en acier antidérapantes sur tous les modèles
- Cadre solide en acier tubulaire de 1"
- Échelles de huit à 16 marches expédiées démontées
- Fini émail durable bleu Kleton
- Assemblage facile
- Certifié CSA à la norme ANSI A14,7

**Note:**  
Les échelles ne devraient pas être utilisées comme plateformes de travail.



KLETON

MA613

MA622



MA615



MA624

No modèle	Nbre de marches	Hauteur de la plateforme"	Hauteur hors tout"	Plateforme la" x p"	Base la" x p"	Poids lb
<b>SANS RAMPES</b>						
MA612	2	19	19	22 x 16	24 x 26	32
MA613	3	28	28	22 x 16	24 x 30	42
MH279	4	37	37	22 x 16	24 x 37	52
MA615	5	46	46	22 x 16	24 x 41	61
<b>AVEC RAMPES</b>						
MA614*	4	37	78	22 x 16	30 x 36	78
MA616*	5	46	87	22 x 16	30 x 46	89
MA617*	6	55	95	22 x 16	30 x 51	100
MA622**	8	72	113	30 x 16	38 x 60	180
MA623**	10	89	130	30 x 16	38 x 72	230
MA624**	12	109	149	30 x 16	38 x 80	250
MA625**	14	128	167	30 x 16	38 x 93	275
MA626**	16	144	185	30 x 16	38 x 104	305

\* Seules les roulettes avant sont à immobilisation automatique \*\* Première marche actionne le mécanisme de blocage

## ÉCHELLES-ESCABEAUX ROULANTS POUR L'ENTRETIEN & LES MÉCANICIENS

- Base à empattement double très pratique permettant au travailleur de rejoindre les endroits difficiles d'accès
- Il suffit de l'incliner, ensuite de rouler pour faciliter la manœuvre sur des surfaces cahoteuses
- Plateforme de 22" en largeur x 24" de profondeur pour faciliter les mouvements
- Le plateau à outils amovible de 24" x 10" pouvant être installé sur un des trois côtés est compris
- Capacité de charge: 300 lb
- Fini émail durable bleu Kleton
- Conforme à la norme ANSI A14.7



MH213

KLETON

Plateau à outils compris  
MH242



No modèle	Nbre de marches	Hauteur plateforme"	Hauteur hors tout"	Base la" x p"	Poids lb
MH212	3	28	58	24 x 44	85
MH213	4	38	68	24 x 50	98
MH214	5	47	77	24 x 56	112
MH215	6	57	87	24 x 68	125

## ÉCHELLES-ESCABEAUX TILT-N-ROLL

- Conception équilibrée permettant de l'incliner en position de roulement
- L'échelle, une fois inclinée, bouge facilement sur deux roulettes de 4" de diamètre
- Fabrication monopièce en acier entièrement soudé
- Pattes avec bouts en caoutchouc renforcé qui retiennent l'échelle en toute sécurité durant son utilisation
- Marche du haut de dimensions supérieures de 22" la x 24" p donnant plus de liberté de mouvement et confort
- Rampes de 30" de haut avec des marches de 24" de large
- Capacité de charge: 300 lb
- Fini émail durable bleu Kleton
- Conforme à la norme ANSI A14.7



Plateau à outils en option MH242



MD603

KLETON

No modèle	Nbre de marches	Hauteur plateforme"	Hauteur hors tout"	Base la" x p"	Poids lb
MD603	3	27	57	25 x 44	70
MD604	4	38	68	25 x 50	81
MD605	5	47	77	25 x 56	93
MD606	6	56	86	25 x 62	105
MH242				Plateau à outils en option	9

## ESCABEAUX ROULANTS

- Idéales pour les endroits où on doit monter pour atteindre des matériaux volumineux
- Se roulent facilement en position et se bloquent fermement au plancher pour une sécurité maximale
- Échelles qui fonctionnent sur des roulettes à immobilisation automatique
- Les roulettes se rétractent sous le poids de l'opérateur et les pieds en caoutchouc prennent place
- Marches en acier antidérapant sur tous les modèles
- Cadre solide en acier tubulaire de 1"
- Capacité: 300 lb
- Fini émail durable bleu Kleton
- Conforme à la norme ANSI A14.7

No modèle	Nbre de marche	Dim marche la" x p"	Plateforme la" x p" x h"	Base la" x p"	Poids lb
VC131	2	18 x 8	18 x 16 x 19	20 x 26	28
VC132	3	18 x 8	18 x 16 x 28	20 x 30	38
VC133	4	18 x 8	18 x 16 x 37	20 x 37	48
VC134	5	18 x 8	18 x 16 x 46	20 x 41	57



VC131

KLETON



VC134

## ÉCHELLES PORTATIVES & PLIABLES

- Pliable et verrouillable, ce qui permet d'économiser de l'espace de rangement lorsque inutilisée
- Construction soudée • Facile à manœuvrer
- Angle de 58° et marches de 7" de profondeur pour faciliter la montée
- Marches perforées
- Se verrouille en position pliée ou ouverte
- Environ 10" de profondeur lorsque pliée, pour faciliter le rangement
- Capacité maximale: 350 lb



**KLETON**

No modèle	Nbre de marches	Hauteur marche supérieure"	Dim ouverte la" x lo"	Dimensions pliée la" x p" x h"	Poids lb
VC436	2	20	24 x 17	24 x 10 x 41	30
VC437	3	30	24 x 23	24 x 10 x 52	35
VC438	4	40	24 x 30	24 x 10 x 65	42

## ÉCHELLES ROULANTES EN ALUMINIUM

- Largement utilisées dans les hôpitaux, banques, bureaux et par les industries pharmaceutiques et de la transformation des aliments
- Résiste à la corrosion, facile à nettoyer et non magnétique
- Tuyaux 3/4" de nomenclature 40, dia. ext. 1 1/16"
- Profondeur des marches: 7"
- Profondeur de la marche supérieure: 14"
- Marches striées antidérapantes, surface dentelée plus agressive offerte sur tous les modèles sur demande
- Roulettes à ressorts sur les modèles avec deux à sept marches seulement
- Pied verrouillant sur les modèles avec huit à 12 marches seulement
- Capacité: 350 lb
- Entièrement soudée avec surface matte non peinte
- Conformés aux normes OSHA et ANSI

**TRIOARC**



Nbre de marches	Hauteur marche supérieure"	Hauteur hors tout"	Marche 16" la No modèle	Base la" x p"	Marche 24" la No modèle	Base la" x p"
<b>SANS MAIN COURANTE</b>						
1	10	10	VC470	16 x 14	VC471	24 x 14
2	20	20	VC472	19 x 24	VC473	28 x 24
3	30	30	VC474	21 x 30	VC475	28 x 30
4	40	40	VC476	21 x 36	VC477	29 x 36
<b>AVEC MAIN COURANTE</b>						
2	20	52	VC478	19 x 24	VC479	28 x 24
3	30	62	VC480	21 x 31	VC481	29 x 31
4	40	72	VC482	21 x 37	VC483	30 x 37
5	50	82	VC484	21 x 44	VC485	30 x 44
6	60	92	VC486	26 x 51	VC487	32 x 51
7	70	102	VC488	26 x 57	VC489	32 x 57

Autres dimensions et types de marches offerts

## ÉCHELLES ROULANTES REPLIABLES ROLL & FOLD EN ACIER

- Échelles mobiles repliables facilitant le rangement et le transport
- Idéales pour l'usage sur l'asphalte et les surfaces rugueuses similaires
- Fabrication en acier tubulaire 1 1/16"
- Dimensions de la marche supérieure: 24" la x 10" p; dimensions des marches intermédiaires: 16" la x 7" p
- Deux roues semi-pneumatiques de 10" de diamètre à l'arrière de l'échelle, embouts en caoutchouc renforcés sur les pieds avant servant à garder l'échelle en place durant l'usage
- Capacité: 450 lb
- Revêtement en poudre gris
- Conformés aux normes OSHA et ANSI
- Assemblage requis



**TRIOARC**



Nbre de marches	Hauteur marche supérieure"	Base la" x p"	Hauteur hors tout"	Marches perforées No modèle	Marche a/barre de retenue No modèle
6	66	27 x 50	90	VC523	VC533
7	76	27 x 57	100	VC524	VC534
8	86	36 x 63	112	VC525	VC535
9	96	36 x 70	122	VC526	VC536
10	106	36 x 77	132	VC527	VC537
11	116	36 x 83	142	VC528	VC538
12	126	36 x 90	152	VC529	VC539

Autres dimensions offertes

## ÉCHELLE ROULANTE

- Idéale pour les endroits où on doit atteindre des matériaux volumineux
- Se roule facilement en position et se bloque fermement au plancher pour une sécurité maximale
- Échelle fonctionnant sur des roulettes à immobilisation automatique
- Sous le poids de l'utilisateur les roulettes se rétractent et les pieds en caoutchouc prennent place
- Marches en acier antidérapant qui ne colmatent pas
- Cadre solide en acier tubulaire de 1"
- Fini émail durable bleu KLETON
- Fabriquée avec des mains courantes pour un soutien supplémentaire



Note: l'échelle ne devrait pas être utilisée comme plateforme de travail

**KLETON**

No modèle	Nbre de marches	Hauteur hors tout"	Dim. de la plateforme h" x p"	Poids lb
VD441	4	78	37 x 16	73
VD442	5	87	46 x 16	82
VD443	6	95	55 x 16	92

## ÉCHELLES ROULANTES MULTIDIRECTIONNELLES EN ACIER

- Échelle pouvant tourner à l'intérieur de son propre rayon; roulant dans toutes les directions
- Fabrication en acier tubulaire 1 1/16"
- Dimensions de la marche supérieure: 24" la x 10" p; dimensions des marches intermédiaires: 24" la x 7" p
- Pied verrouillant standard sur tous les modèles
- Capacité: 450 lb
- Revêtement en poudre gris
- Conformés aux normes OSHA et ANSI
- Assemblage requis

**TRIOARC**



Nbre de marches	Haut. marche supérieure"	Base la" x p"	Hauteur hors tout"	Marches perforées No modèle	Marche a/barre de retenue No modèle
7	70	35 x 56	106	VC540	VC550
8	80	35 x 63	116	VC541	VC551
9	90	35 x 68	126	VC542	VC552
10	100	35 x 75	136	VC543	VC553
11	110	35 x 82	146	VC544	VC554
12	120	35 x 89	156	VC545	VC555

Option de descente inclinée 50°

## ÉCHELLES ROULANTES AVEC PENTE DE SÉCURITÉ 50° EN ACIER

- Fabrication en acier tubulaire 1 1/16"
- Dimensions de la marche supérieure: 24" la x 17" p; dimensions des marches intermédiaires: 24" la x 8 1/2" p
- Pied verrouillant standard sur tous les modèles
- Capacité: 450 lb
- Revêtement en poudre gris
- Conformés aux normes OSHA et ANSI
- Assemblage requis

**TRIOARC**



Nbre de marches	Hauteur marche supérieure"	Base la" x p"	Hauteur hors tout"	Marches perforées No modèle	Marche a/barre de retenue No modèle
6	60	35 x 66	96	VC607	VC621
7	70	35 x 74	106	VC608	VC622
8	80	35 x 82	116	VC609	VC623
9	90	35 x 91	126	VC610	VC624
10	100	35 x 99	136	VC611	VC625
11	110	35 x 107	146	VC612	VC626
12	120	35 x 116	156	VC613	VC627

Autres dimensions offertes

# PLATEFORMES DE TRAVAIL & ÉCHAFAUDAGES

## NACELLES ÉLEVATRICES POUR TRAVAIL EN HAUTEUR

- Transformez n'importe quel chariot élévateur en nacelles élévatrices sécuritaire et efficace
- Permet de faire l'entretien en hauteur sans avoir besoin d'échelles ou d'échafaudages
- Surface antidérapante
- Écran de sécurité de 72" éloigne l'opérateur et son équipement du mécanisme de levage
- Les fourches glissent facilement dans les supports et sont attachées avec des chaînes de sécurité
- Capacité de charge: 1000 lb
- Aucun assemblage requis

**KLETON**

Remarque:

La nacelle **Kleton** respecte ou surpasse les exigences de sécurité ASME B56.1 lorsqu'un harnais et une longe sont portés.



MD444

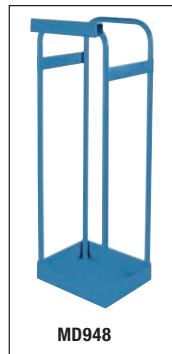

MD948

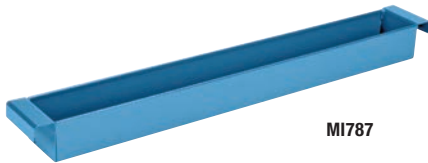

MI787

No modèle	Description	Poids lb
MD444	Nacelle - plateforme 36" x 36"	230
MH800	Nacelle - plateforme 48" x 48"	300
MD338	Ensemble de roulettes de 6" en option	10
MD948*	Boîtier pour ampoules électriques 15" la x 15" p x 43" h	25

### PLATEAUX À OUTILS EN OPTION

MI787	Convient au modèle MD444, 36" lo x 4" la x 3" p	-
MI788	Convient au modèle MH800, 48" lo x 4" la x 3" p	-

\* Pour monter sur la plateforme des modèles MD444 et MH800

## HARNAIS DELTA<sup>MC</sup>

- Conception triangulaire brevetée No-Tangle<sup>MC</sup>
- Sangle Repe<sup>MC</sup> résistante à l'eau
- Anneau en D dorsal en relief à ressort
- Indicateurs de choc qui procurent un avertissement visuel qui informe si le harnais a été impliqué dans une chute
- Courroies de jambes à ardoillon
- Taille universelle
- Conforme à la norme CSA Z259,10, classe A

No modèle SEB406

No fab 1102000C



**3M**  
SALA

Protection contre les chutes



## LONGES ANTICHOC EZ-STOP<sup>MC</sup> II

- Munies de l'amortisseur de chocs le plus léger, petit et résistant dans le monde
- Les sangles les plus minces jamais vues utilisant le matériau à gestion de l'énergie HI-10MC Vectran<sup>MD</sup>, un multifilament haute ténacité tissé à partir de cristaux de polymère liquide offrant une résistance cinq fois plus importante que celle de l'acier
- Les sangles Repe<sup>MC</sup> sont hydrofuges afin de repousser la moisissure et la poussière
- Résistance élevée à l'abrasion
- Excellente résistance aux produits chimiques et aux coupures
- Résistance élevée aux chocs

No modèle SEJ420 No fab 1246011C



**3M**  
SALA

Protection contre les chutes

## INTERRUPTEURS D'URGENCE

- Interrupteur d'urgence sur la plateforme de travail
- Permet d'arrêter le chariot élévateur immédiatement en cas d'urgence
- Boîtier de commande pour la plateforme, boîtier enfichable pour le chariot et un fil extensible de 6' à 20'
- Recommandé pour la plateforme de travail des MD444 et MH800

No modèle MD328



MD328

## ÉCHAFAUDAGES MAXI SQUARE EN ALUMINIUM

- Léger et robuste
- Peut être utilisé dans un escalier
- Structure en aluminium anodisé de 1 1/2" carré
- Plateforme antidérapante en aluminium anodisé réglable tous les 2", comprend une plateforme
- Dimensions: 6' 2" lo x 2' 5" la x 6' 3" h
- Capacité: 700 lb
- Poids: 90 lb

No modèle VC032



VC032

### ACCESSOIRES



No modèle	Description
VC203	Ensemble de quatre stabilisateurs a/roulettes
VC202	Roulette pivotante de 5" à système de verrouillage
VC204	Système de garde-corps

## ÉCHAFAUDAGE EN ACIER

- Aire de travail à niveaux multiples
- Cadre en acier tubulaire de calibre 16 et diamètre 1"
- Deux plateformes antidérapantes en acier de calibre 14
- Hauteur: 4'
- Portée: 9'
- Roulettes verrouillables doubles et robustes de 4"
- Échafaudage repliable facilitant le rangement
- Capacité: 500 lb
- Revêtement en poudre jaune
- Conforme et excédant les exigences des normes CSA, OSHA et ANSI

No modèle	Dimensions hors tout	Poids lb
	lo" x la" x h"	
VC782	41 x 22 1/2 x 45 3/4	50
VC781	49 1/2 x 22 1/2 x 57 3/4	59

Note: autres dimensions et options offertes sur demande



VC781



VC782



# TABOURETS & ESCABEAUX

## ESCABEAUX ROBUSTES

- Possède deux plateformes antidérapantes
- Roulettes à immobilisation automatique se rétractant lorsqu'on applique une légère pression
- Plateforme du dessus de 11" de diamètre et celle du bas, 13 1/2"
- Base d'un diamètre de 17 1/4" et entourée d'un butoir pour protéger murs et mobilier
- Hauteur hors tout: 16 1/2"
- Capacité: 330 lb
- Poids: 10 lb

No modèle ON528



**KLETON**

## TABOURETS

- Construction monopièce solide en poly avec dessous antidérapant
- Surface antidérapante avec une marche avancée
- Grande base de 16" pour plus de stabilité
- Glisse facilement sur des roulettes de caoutchouc rétractables
- Hauteur hors tout: 13,5"
- Capacité: 350 lb
- Poids: 7 lb



OA300



No modèle	No fab	Couleur
OA299	2523BL	Noir
OA300	2523BE	Beige

## ESCABEAUX INDUSTRIELS

- Durable, emboîtable et résistant à la corrosion
- Poignées moulées pour faciliter le transport
- Surfaces antidérapantes et pieds en caoutchouc compris
- Capacité: 500 lb
- Couleur: jaune sécurité

MN532

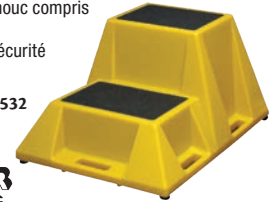

No modèle	Description	Dimensions hors tout lo" x la" x h"	Poids lb
MN531	Une marche	28 x 20 x 13	10
MN532	Deux marches	36 x 28 x 20	20

## ESCABEAUX INDUSTRIELS

- Fabrication durable et résistant à la corrosion en polyéthylène d'une capacité de 500 lb
- Les escabeaux à deux, trois et quatre marches sont munis d'un compartiment de remisage à ouverture arrière
- L'escabeau à quatre marches est muni de mains courantes et de roulettes en équipement standard
- Légèreté et trous de poignée combinés qui facilitent la manutention
- Surfaces antidérapantes et pieds en caoutchouc compris sur tous les tabourets-escabeaux
- Jaune sécuritaire qui assure la visibilité
- Autres couleurs offertes



MN601

## ESCABEAUX EMBOÎTABLES INDUSTRIELS

- Durable, emboîtable et résistant à la corrosion
- Poignées intégrées et poids léger qui facilitent le transport
- Surfaces antidérapantes et pieds en caoutchouc compris
- Nervures profondes qui procurent une solidité supplémentaire
- Capacité: 500 lb
- Couleur: jaune sécurité



MN658



No modèle	Description	Dimensions hors tout lo" x la" x h"	Poids lb
MN599	Une marche	18 x 12 x 12	7,5
MN600	Deux marches	24 x 21 x 19-1/8	16,2
MN601	Trois marches	32 x 22 x 30	33
MN644	Quatre marches a/roulettes	43 x 22 1/2 x 66	53

No modèle	Description	Dimensions hors tout lo" x la" x h"	Poids lb
MN656	Une marche	25 x 25 x 10 1/2	8,5
MN657	Une marche	25 x 25 x 14 3/4	11
MN658	Deux marches	32 3/4 x 25 3/4 x 20	18,5
MN659	Deux marches	33 x 25 3/4 x 24	19

## ESCABEAUX

- Construction solide entièrement soudée
- Escabeaux roulants munis de roulettes à immobilisation automatique
- Dimensions: 16" p x 12" h • Capacité: 300 lb
- Fini émail durable bleu Kleton
- Conforme à la norme ANSI A14.7



MH225

**KLETON**



### ESCABEAUX

No modèle	Largeur base"	Dim plateforme la" x p"	Poids lb
MH228	20	18 x 16	11
MH229	24	22 x 16	13
MH230	32	30 x 16	16

### ESCABEAUX ROULANTS

No modèle	Largeur base"	Dim plateforme la" x p"	Poids lb
MH225	20	18 x 16	17
MH226	24	22 x 16	19
MH227	32	30 x 16	22

## ÉCHELLE-ESCABEAU BIOS<sup>MC</sup>

- Échelle/chariot en aluminium est idéal pour la maison, le bureau ou le magasin
- Fabrication en aluminium robuste et légère
- L'escabeau se transforme en diable
- Bavette du diable mesure 15" de largeur
- Muni de roues de 4" de diamètre
- Nbre de marches: 3
- Hauteur hors tout: 38 1/2"
- Longueur hors tout: 20"
- Largeur hors tout: 18"
- Dimensions de l'échelle: 14" x 32" x 47"
- Dimensions du chariot: 14 1/2" x 16 1/2" x 50"
- Capacité du diable: 132 lb
- Capacité de l'escabeau: 330 lb
- Hauteur de marche: 10"

No modèle M0009

**BIOS**  
Professional



## ESCABEAUX DE TRAVAIL

- Construction solide entièrement soudée
- Soulève les travailleurs à des hauteurs de travail confortables
- Fournit une base solide autour de la machinerie et autres zones de travail
- Capacité: 800 lb
- Fini émail durable bleu Kleton
- Conforme à la norme ANSI A14.7

No modèle	Dim plateforme la" x p"	Hauteur plateforme"	Poids lb
VC127	24 x 32	6	28
VC128	32 x 32	6	34
VC129	24 x 32	12	32
VC130	32 x 32	12	38

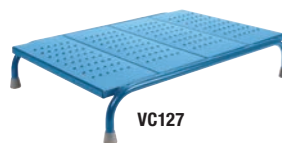

VC127

## ESCABEAUX ROULANTS TILT-N-ROLL

- Cadre soudé en acier tubulaire de 1"
- Marches antidérapantes en acier qui ne colmatent pas
- Poignée qui permet de déplacer l'escabeau roulant à l'aide de deux roulettes de 4"
- Capacité: 300 lb
- Fini émail durable bleu Kleton
- Conforme à la norme ANSI A14.7

VC336



**KLETON**

### PIÈCES DE RECHANGE

No modèle	Description
VC055	Pied en caoutchouc

**KLETON**



No modèle	Nbre de marches	Dim marches la" x p"	Dernière marche la" x p"	Haut. dernière marche"	Dim de la base la" x p"	Poids lb
VC335	1	22 x 8	22 x 16	12	29 x 16	24
VC336	2	22 x 8	22 x 16	19	29 x 24	33

# ESCABEAUX EN FIBRE DE VERRE

## QUELLE HAUTEUR?

### ESCABEAU

Hauteur max à atteindre*	Achetez cette hauteur
7'	4'
8'	5'
9'	6'
10'	7'
11'	8'
12'	10'
14'	12'
16'	14'
18'	16'
20'	18'
22', 24'	20'

### ÉCHELLE À COULISSE

Hauteur du point de support supérieur	Achetez cette* hauteur
9' max.	16'
9' à 13'	20'
13' à 17'	24'
17' à 21'	28'
21' à 25'	32'
25' à 28'	36'
28' à 31'	40'

\*Montre le chevauchement et l'angle de l'échelle

\*En supposant une personne de 5'6" avec portée verticale de 12"

## QUELLE CLASSE?

Formule:

Votre poids



Classé



Poids du matériel

Ajoutez environ:

75 lb

Pour les gros projets

50 lb

Pour les petits projets



200 lb

CSA Calibre 3  
Usage domestique

225 lb

CSA Calibre 2  
Commerce et usage agricole

250 lb

CSA Calibre 1  
Bâtiment et industrie

300 lb

CSA Calibre 1A  
Entrepeneur, toiture, travaux industriels, conformément à ANSI Type 1A, industriel robuste

375 lb

CSA Calibre 1AA  
Construction et industries, respectent les normes ANSI Type 1AA, extra robuste

## ESCABEAUX INDUSTRIELS EN FIBRE DE VERRE (SÉRIE 6300)

CSA calibre 1, ANSI type 1, classés 250 lb

- Montants avant durables en C non conducteurs
- Dessus moulé
- Branches d'écartement robustes
- Entretoises résistantes au pincement et entretoises arrière larges
- Marches fabriquées avec rivets doublets



VC025

FEATHERLITE  
INDUSTRIAL LADDERS

No modèle	Hauteur nominale'	Hauteur ouverte"	Hauteur la plus élevée"	Largeur base"	Profondeur base"	Poids approx lb
VC023	4	46	23	20	30	17
VC024	5	57	34	21	34	18
VC025	6	68	45	23	43	20
VC027	8	90	67	26	55	26

## ESCABEAUX INDUSTRIELS ROBUSTES EN FIBRE DE VERRE (SÉRIE 6900)

CSA calibre 1A, ANSI type 1A, classés 300 lb

- Montants durables en C non conducteurs et de couleur jaune très visible
- Dessus utilitaire très tenace en copolymère
- Marches larges de 3" en aluminium rainurées et antidérapantes pour grimper de façon sécuritaire
- Dispositif d'écartement interne
- Entretoises horizontales arrière en "L" à tous les 12"
- Renforcées par des entretoises diagonales zinguées aux marches du dessus et du dessous
- Pieds très grands en caoutchouc PVC robustes et antidérapants, qui offrent une protection additionnelle des montants



MF609

FEATHERLITE  
INDUSTRIAL LADDERS

No modèle	Hauteur nominale'	Hauteur ouverte"	Hauteur la plus élevée"	Largeur base"	Profondeur base"	Poids approx lb
MF607	4	45	23	20	28	14
MF609	6	68	45	23	39	20
MF611	8	90	67	26	51	26
MF612	10	113	90	29	61	37
MF613	12	137	114	32	74	48

## ESCABEAUX INDUSTRIELS ROBUSTES EN FIBRE DE VERRE (SÉRIE 6400)

CSA calibre 1A, ANSI type 1A, classés 300 lb

- Montants durables en C non conducteurs et de couleur jaune très visible
- Dessus très tenace en copolymère pour une force et une durabilité accrues
- Marches rainurées en aluminium antidérapantes
- Dispositif d'écartement interne avec manche "enveloppante" qui améliore la connexion écartement-montants
- Entretoises horizontales arrière en "L" à tous les 12", renforcées par des broches diagonales zinguées pour une rigidité accrue
- Très grands pieds en caoutchouc PVC robustes et antidérapants, qui offrent une protection additionnelle des montants



MD490

FEATHERLITE  
INDUSTRIAL LADDERS

No modèle	Hauteur nominale'	Hauteur ouverte"	Hauteur la plus élevée"	Largeur base"	Profondeur base"	Poids approx lb
VC211	2	24	11	17	17	8
MD488	4	46	23	20	28	15
MD490	6	68	45	23	39	23
MD491	8	90	67	26	50	30
MD492	10	113	90	29	61	38
MD493	12	137	114	32	74	52

## ESCABEAUX INDUSTRIELS TRÈS ROBUSTES EN FIBRE DE VERRE (SÉRIE 6800 AA)

CSA calibre 1AA, ANSI type 1AA, classés 375 lb

- Montants très durables en C non conducteurs et de couleur orange très visible
- Dessus très tenace en copolymère pour une force et une durabilité accrues
- Marches larges de 3" en aluminium rainurées et antidérapantes pour grimper de façon sécuritaire
- Dispositif d'écartement interne avec manche "enveloppante" qui améliore la connexion écartement-montants et protège le dispositif durant l'entreposage/chargement/déplacement
- Chaque marche est renforcée par une entretoise diagonale zinguée qui fournit une force incroyable et une rigidité accrue
- Entretoise arrière en "L" renforcée par des broches diagonales zinguées qui offrent une rigidité maximale
- Manches robustes "enveloppantes" en aluminium à la base des montants pour un maximum de protection



VC256

FEATHERLITE  
INDUSTRIAL LADDERS

No modèle	Hauteur nominale'	Hauteur ouverte"	Hauteur la plus élevée"	Largeur base"	Profondeur base"	Poids approx lb
VC254	4	46	23	20	28	15
VC256	6	68	45	23	39	27
VC258	8	90	67	25	50	35
VC259	10	113	90	29	61	44
VC260	12	136	113	31	72	59

# ESCABEAUX EN FIBRE DE VERRE

## ESCABEAUX INDUSTRIELS ROBUSTES À PLATEFORME EN FIBRE DE VERRE (SÉRIE 6500)

CSA calibre 1A, ANSI type 1A, classés 300 lb

- Montants d'échelle durables en C non conducteurs et de couleur jaune très visible
- Grands plateformes, sécuritaire et confortable, 14" x 18"
- Marches larges de 3" en aluminium rainurées et antidérapantes pour une montée sécuritaire
- Dispositif d'écartement zingué robuste
- Chaque marche est renforcée par des entretoises zinguées pour une meilleure raideur et une force accrue
- Entretoises horizontales arrière renforcées par des broches zinguées pour une rigidité accrue
- Pieds robustes antidérapants



MF411

**FEATHERLITE**  
INDUSTRIAL LADDERS

No modèle	Hauteur nominale'	Hauteur ouverte"	Hauteur de la plateforme"	Largeur base"	Profondeur base"	Poids approx lb
VC205	4	46	24	21	30	17
VC206	5	57	35	23	36	22
MF411	6	68	46	24	42	25
MF412	8	90	68	26	53	33
MF413	10	113	92	29	67	41
VC207	12	135	115	31	75	50

## ESCABEAUX INDUSTRIELS TRÈS ROBUSTES À PLATEFORME EN FIBRE DE VERRE (SÉRIE 6500 AA)

CSA calibre 1AA, ANSI type 1AA, classés 375 lb

- Montants d'échelle en "C" très forts, non conducteurs et de couleur jaune très visible
- Grande plateforme, sécuritaire et confortable, 14" x 18"
- Marches larges de 3" en aluminium rainurées et antidérapantes pour une montée sécuritaire
- Manches robustes "enveloppantes" à la base des montants
- Dispositif d'écartement zingué robuste
- Chaque marche est renforcée par des entretoises zinguées pour une meilleure raideur et une force accrue



VC225

**FEATHERLITE**  
INDUSTRIAL LADDERS

No modèle	Hauteur nominale'	Hauteur ouverte"	Hauteur de la plateforme"	Largeur base"	Profondeur base"	Poids approx lb
VC223	4	46	24	20	38	24
VC224	5	57	35	22	47	28
VC225	6	68	46	23	56	32
VC226	8	90	68	26	72	48
VC227	10	113	92	29	91	57
VC228	12	135	115	32	109	66

## ESCABEAUX INDUSTRIELS ROBUSTES 2 CÔTÉS EN FIBRE DE VERRE (SÉRIE 6600)

CSA calibre 1A, ANSI type 1A, classés 300 lb

- Deux parties avant qui permettent l'accès des deux côtés
- Montants d'échelle durables en C non conducteurs et de couleur jaune très visible
- Dessus large en aluminium avec supports très épais pour une meilleure durabilité et une force accrue
- Marches larges de 3" en aluminium rainurées et antidérapantes pour une montée sécuritaire
- Dispositif d'écartement interne avec manches "enveloppantes" qui améliore la connexion écartement-montants et protège le dispositif durant l'entreposage/chargement/déplacement
- Renforcé par des entretoises diagonales zinguées sur le devant de plusieurs marches pour une rigidité accrue
- Pieds extra grands en caoutchouc PVC robustes et antidérapants, qui offrent une protection additionnelle des montants



MF414

**FEATHERLITE**  
INDUSTRIAL LADDERS

No modèle	Hauteur nominale'	Hauteur ouverte"	Hauteur la plus élevée"	Largeur base"	Profondeur base"	Poids approx lb
VC214	4	45	23	20	38	19
MF414	6	67	45	23	56	26
MF415	8	90	67	26	72	36
MF416	10	112	89	29	91	46

## ESCABEAUX INDUSTRIELS ROBUSTES 2 CÔTÉS EN FIBRE DE VERRE (SÉRIE 6600 AA)

CSA calibre 1AA, ANSI type 1AA, classés 375 lb

- Montants d'échelle très durables en C non conducteurs et de couleur orange très visible
- Deux parties avant qui permettent l'accès des deux côtés
- Montants latéraux très forts en fibre de verre de couleur jaune sécurité très visible
- Système d'entretoises du dessus redessiné pour encore plus de stabilité
- Pieds de 3" en aluminium antidérapants
- Manches robustes "enveloppantes" à la base des montants



VC219

**FEATHERLITE**  
INDUSTRIAL LADDERS

No modèle	Hauteur nominale'	Hauteur ouverte"	Hauteur la plus élevée"	Largeur base"	Profondeur base"	Poids approx lb
VC218	4	45	23	20	38	19
VC219	6	67	45	23	56	26
VC220	8	90	67	26	72	36
VC221	10	112	89	29	91	46
VC222	12	135	112	32	109	58

## CONSIGNES DE SÉCURITÉ

### Soins & entretien

- Inspectez les montants des échelles et des escabeaux en fibre de verre pour vérifier la dégradation causée par l'exposition aux rayons UV (ultraviolet)
- Conservez l'échelle ou l'escabeau à l'abri de la chaleur, des intempéries et des substances corrosives



### La sécurité avant de grimper

- Utilisez des échelles ou des escabeaux en fibre de verre même s'il y a une mince possibilité de travailler à proximité d'un endroit où il y a de l'électricité ou des lignes aériennes d'électricité. La fibre de verre est non conductrice d'électricité
- N'utilisez JAMAIS des échelles ou des escabeaux sales en bois gorgé d'eau ou en métal à proximité de l'électricité!

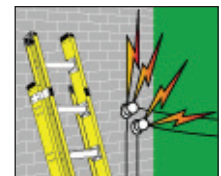

# ESCABEAUX EN ALUMINIUM

## ESCABEAUX INDUSTRIELS ROBUSTES EN ALUMINIUM (SÉRIE 3400)

CSA calibre 1A, ANSI type 1A, classés 300 lb.

- Plateau en copolymère ultra robuste qui procure résistance et durabilité
- Larges marches antidérapantes des plus sécuritaires en aluminium strié
- Tablette porte-outils de 10" x 10" rabattable et robuste
- Pieds antidérapants robustes

**FEATHERLITE**  
INDUSTRIAL LADDERS



VC243

No modèle	Hauteur nominale'	Hauteur ouverte"	Hauteur maximale"	Largeur de la base"	Profondeur de la base"	Poids lb
VC241	4	46	23	18	29	12
VC243	6	68	45	21	41	17
VC244	8	91	67	24	54	22
VC245	10	114	90	26	66	28
VC315	12	135	114	32	78	40

## ÉCHELLES INDUSTRIELLES DROITES SUPER ROBUSTES (SÉRIE 5600)

CSA calibre 1AA, ANSI type 1AA, classées 375 lb

- Montants d'échelle durables non conducteurs en fibre de verre de couleur jaune pour plus de visibilité
- Échelons ronds rainurés antidérapants pour grimper de façon sécuritaire
- Pieds robustes pivotants avec nervures munis de plaques à crampons à glace antidérapantes

**FEATHERLITE**  
INDUSTRIAL LADDERS

VC263



Échelons en D No modèle	Hauteur nominale'	Largeur externe"	Largeur interne"	Poids approx. lb
VC268	8	17 3/8	15	18
VC269	10	17 3/8	15	21
VC270	12	17 3/8	15	24
VC271	14	17 3/8	15	28
VC272	16	17 3/8	15	31

## ÉCHELLES À COULISSE INDUSTRIELLES, ROBUSTES EN FIBRE DE VERRE (SÉRIE 6900)

CSA calibre 1A, ANSI type 1A, classées 300 lb

- Montants durables non conducteurs en fibre de verre et de couleur orange très visible
- Échelons en D rainurés et antidérapants pour grimper de façon sécuritaire et confortablement
- Pieds robustes à pivot munis de plaques à crampons à glace antidérapantes

VC329



**FEATHERLITE**  
INDUSTRIAL LADDERS

No modèle	Hauteur nominale'	Hauteur maximum ouverte'	Section base Hauteur externe"	Section base Largeur interne"	Section coulisse Largeur externe"	Section coulisse Largeur interne"	Poids lb
VC329	16	13	17 1/8	14 3/4	16 1/8	13 3/4	34
VC330	20	17	17 1/8	14 3/4	16 1/8	13 3/4	43
VC331	24	21	17 1/8	14 3/4	16 1/8	13 3/4	51
VC332	28	25	17 1/8	14 3/4	16 1/8	13 3/4	58
VC333	32	32	17 1/8	14 3/4	16 1/8	13 3/4	65

## ÉCHELLES EN ALUMINIUM INDUSTRIELLES ROBUSTES, DROITES & À COULISSE (SÉRIE 3100)

CSA calibre 1A, ANSI type 1A, classées 300 lb

- Fabriquées de profilés en C robustes
- Barreaux robustes cannelés en D qui préviennent le glissement pour plus de sécurité lors de la montée dans l'échelle
- Pieds d'échelle robustes

**FEATHERLITE**  
INDUSTRIAL LADDERS

No modèle	Longueur nominale'	Longueur en service'	Largeur extérieure"	Poids lb
<b>ÉCHELLES DROITES (SÉRIE 3100D)</b>				
VC273	8	-	17 3/4	12
VC274	10	-	17 3/4	14
VC275	12	-	17 3/4	18
VC276	14	-	17 3/4	21
VC277	16	-	17 3/4	24
VC278	18	-	17 3/4	27
VC279	20	-	17 3/4	30

No modèle	Longueur nominale'	Longueur en service'	Largeur extérieure"	Poids lb
<b>ÉCHELLES À COULISSE (SÉRIE 3200D)</b>				
VC322	16	13	17 3/4	31
VC323	20	17	17 3/4	36
VC324	24	21	17 3/4	43
VC325	28	25	17 3/4	51
VC326	32	29	17 3/4	58
VC327	36	32	17 3/4	69

VC276



VC322

### À NE PAS FAIRE

- Ne vous tenez pas debout sur un niveau qui est au-delà du plus haut niveau sécuritaire
- Ne vous tenez pas debout au-dessus de la marche située directement sous le dessus d'un escabeau, ni au-delà du 4<sup>e</sup> échelon sous le dessus d'une échelle, une personne qui se tient plus haut risque d'être déséquilibrée et de tomber



## ESCABEAUX INDUSTRIELS ROBUSTES PRO PLATFORM EN FIBRE DE VERRE (SÉRIE FXP1700)

CSA calibre 1A, ANSI Type 1A – classés 300 lb

- Plateau utilitaire en copolymère ultra robuste comprenant plusieurs fentes pour les outils
- Montants durables en C non conducteurs de couleur orange sécurité haute visibilité
- Dimensions de la plateforme: 14 3/4" la x 21" h
- Pieds sécuritaires robustes et antidérapants
- Entretoises extérieures robustes en acier zingué



**LOUISVILLE**  
LADDER



VD407

No modèle	Hauteur nominale'	Hauteur ouverte"	Hauteur de la plateforme"	Largeur de la base"	Profondeur de la base"	Poids approx. lb
VD405	4 1/2	53 1/4	24	21 1/4	32 5/8	18
VD406	5 1/2	64 5/8	34	23 1/3	38 5/8	22
VD407	6 1/2	76	46	24 4/5	44 4/7	24
VD408	7 1/2	87 1/2	60	26 1/5	50 1/2	27
VD409	8 1/2	97 7/8	72	27 3/4	56 4/9	30
VD410	10 1/2	121 3/4	96	30 7/8	68 1/4	46
VD411	12 1/2	144 1/2	120	33 4/5	80 1/8	60
VD412	14 1/2	167 1/2	144	36 4/5	92	72

## ESCABEAUX INDUSTRIELS EXTRA ROBUSTES PRO PLATFORM EN FIBRE DE VERRE (SÉRIE FXP1800)

CSA calibre 1AA, ANSI Type 1AA – classés 375 lb

- Plateau utilitaire en copolymère ultra robuste comprenant plusieurs fentes pour les outils
- Montants durables en C non conducteurs de couleur orange sécurité haute visibilité
- Dimensions de la plateforme: 14 3/4" la x 21" h
- Pieds sécuritaires robustes et antidérapants
- Entretoises extérieures robustes en acier zingué



**LOUISVILLE**  
LADDER



VD413

No modèle	Hauteur nominale'	Hauteur ouverte"	Hauteur de la plateforme"	Largeur de la base"	Profondeur de la base"	Poids approx. lb
VD413	5	57 5/8	24	21 1/4	32 5/8	19
VD414	6	69 1/8	34	23 1/3	38 5/8	23
VD415	7	80 1/2	46	24 4/5	44 4/7	25
VD416	8	91 7/8	60	26 1/5	50 1/2	28
VD417	9	103 3/8	72	27 3/4	56 4/9	31
VD418	11	127	96	30 7/8	68 1/4	47
VD419	13	149	120	33 4/5	80 1/8	61
VD420	15	172 3/8	144	36 4/5	92	73

# ESCABEAUX EN ALUMINIUM

## RAPPORT DE 4 CONTRE 1

Placez une échelle à coulisse à un angle de 75 1/2°. La distance de la base (S) doit être de 1 pied pour chaque 4 pieds de longueur (L) jusqu'au point d'appui supérieur

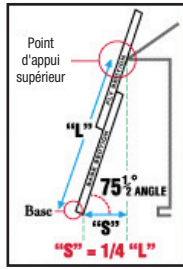

## À FAIRE

- Grimpez en faisant face à l'échelle, centrez votre corps entre les rails et gardez une bonne prise
- Toujours grimper une marche à la fois en posant bien le pied avant de bouger l'autre
- Transporter les matériaux à l'aide d'une corde plutôt que de les transporter par l'échelle
- Faites preuve de grande prudence en transportant des objets par une échelle



## À NE PAS FAIRE

- Ne pas placer la base d'une échelle à coulisse trop près d'un bâtiment car elle pourrait basculer vers l'arrière
- Ne pas placer la base d'une échelle à coulisse trop loin d'un bâtiment car elle pourrait glisser sous le poids.  
**Placez l'échelle à un angle de 75 1/2 degrés**
- Ne pas vous étendre ou vous pencher vers un côté, ou tenter de bouger l'échelle lorsque vous vous y tenez debout. Vous pourriez perdre votre équilibre ou faire basculer l'échelle. Descendez puis repositionnez l'échelle plus près de votre travail!



## ÉCHELLES EN ALUMINIUM INDUSTRIELLES ROBUSTES, DROITES & À COULISSE

CSA calibre 1A, ANSI type 1 – classées 300 lb

- Montants latéraux à caisson rigide, inégalés pour leur force et leur durabilité
- Échelons en D rainurés et antidérapants pour grimper de façon sécuritaire et confortablement (échelons ronds sur l'échelle droite)
- Pieds robustes pivotants avec nervures munis de plaque à crampons à glace



FEATHERLITE  
INDUSTRIAL LADDERS

VC033  
À coulisse

MD506  
Droite

No modèle	Longueur nominale'	Longueur en service'	Largeur"	Poids lb
<b>ÉCHELLES SIMPLES (SÉRIE 4100)</b>				
MD506	8	-	14 5/8	13
MD507	10	-	14 5/8	16
MD508	12	-	14 5/8	19
MD509	14	-	14 5/8	22
MD510	16	-	14 5/8	25
MD511	18	-	14 5/8	28
MD512	20	-	14 5/8	31
<b>ÉCHELLES À COULISSE (SÉRIE 4200D)</b>				
VC033	16	13	17	29
VC034	20	17	17	37
VC035	24	21	17	44
VC036	28	25	17	50
VC037	32	29	18 1/2	69
VC038	36	32	18 1/2	78

## ÉCHELLES TÉLESCOPIQUES EN ALUMINIUM

- Compacts et simples à déplacer, utiliser et ranger
- Indicateurs qui indiquent si les échelons sont bien verrouillés
- Capacité: 250 lb
- CSA calibre 1



VC441

METALTECH

No modèle	Hauteur'	Portée'	Dimensions fermées			Couleur	Poids lb
			la"	x p"	x h"		
VC441	12	16	19	x 4,5	x 32	Jaune	25
VC252	15	19	19,5	x 4,5	x 36	Bleu	37

\* Autres dimensions offertes

## CHEVALETS ROBUSTES

- Entièrement soudés, prêts à utiliser
- Capacité: 2000 lb chacun, distribué également
- Fini à revêtement en poudre jaune sécurité

KLETON  
SUR MESURE

VC158



No modèle	Hauteur"	Largeur"	Profondeur"	Poids lb
VC157	24	36	20	43
VC158	36	48	20	57

## CHEVALETS/ESCABEAUX DE SCIAGE INDUSTRIELS

- Conçus pour accommoder plusieurs formats de matériaux pour diverses applications
- Marches et traverses latérales en aluminium refoulé robustes et striées pour force et sécurité
- Pieds en caoutchouc robustes et sécuritaires
- Capacité: 250 lb

FEATHERLITE  
INDUSTRIAL LADDERS



VC010

No modèle	Hauteur'	Hauteur ouverte"	Largeur à la base"	Profondeur de la base"	Poids lb
VC010	2	23	32	24 1/2	10
VC011	3	35	33	32	14
VC012	4	47 1/2	34 1/2	34 1/2	19

## ESCABEAU DE SÉCURITÉ A/BARRE & PLATEAU

- Marches larges et antidérapantes offrant une stabilité maximale, barre de sécurité repliable avec plateau à outils intégré
- Plateau à outils incorporé incluant deux crochets robustes pour des sceaux ou pots de peinture
- Homologué CSA
- Hauteur nominale: 2,2'
- Capacité: 300 lbs.
- Largeur de la base: 19,0"
- Profondeur de la base: 24,0"
- ANSI Type: 1A
- CSA calibre: 1A
- Nbre de marches: 3

Little  
Giant  
Ladder Systems

CLIMB ON



No modèle VD432

## PLATEFORMES DE TRAVAIL INDUSTRIELLES ROBUSTES EN FIBRE DE VERRE

CSA calibre 1A, ANSI Type 1A – classés 300 lb

- Plateforme autonome antidérapante, 12" de largeur
- Hauteur: 21"
- Dimensions de la plateforme: 12" la x 37 1/4" p
- Largeur de la base: 16 1/4"
- Profondeur de la base: 46 7/8"
- Poids: 13 lb

No modèle VD404

LOUISVILLE  
LADDER





# RANGEMENT D'OUTILS

## LES JOBOX<sup>MD</sup> OFFRENT:

### TRAVERSES POUR FOURCHES EZ-LOADER<sup>MD</sup>

- Entrée pour fourches sur tous les côtés
- Chargement ou déchargement faciles de boîtes pleines sur tous les côtés
- Traverse en un morceau en acier de calibre 7 pour fourches, qui renforce le dessous du coffre
- Munis de trous pour roulettes en option

### FINI À PEINTURE À REVÊTEMENT EN POUDRE TEXTURÉ

- Plus durable que la peinture liquide
- 10 fois plus résistante à corrosion
- 5 fois plus résistante à l'abrasion
- 2 fois plus résistante à l'écaillage
- 2 fois plus résistante aux éraflures

### SYSTÈME DE SÉCURITÉ SITE-VAULT<sup>MC</sup>

- Système de verrouillage en 3 points
- Plaques qui recouvrent les trois crochets de verrouillage pour les protéger contre le pliage, le bris, les coupures et l'arrachage
- Console pleine longueur et à haute résistance, de calibre 12, protège le système et renforce le devant du couvercle ou de la porte
- Cadenas installé de façon sécuritaire dans le boîtier en acier de calibre 14 entièrement soudé
- Exclusif : un ruban orange réfléchissant indique quand le Jobox<sup>MD</sup> est déverrouillé



## COFFRES GRANDE CAPACITÉ AVEC PANNEAU FRONTAL OUVRANT

- Système de sécurité Site-Vault<sup>MC</sup> avec console de verrouillage en acier de calibre 12 avec deux points de verrouillage, console pleine longueur et boîtier de cadenasage entièrement soudé à toute fin pratique inviolable
- Traverses pour fourches Ez-Loader<sup>MD</sup> fabriquées en acier de calibre 7 qui facilite l'accès à une fourche de chariot élévateur sur tous les côtés pour chargement et déchargement
- Canal de levage Grip-Rite<sup>MC</sup>
- Accès pour un cordon d'alimentation sur la partie supérieure du coffre
- 37% plus d'espace de stockage pour l'équipement plus volumineux
- Rampe extra large (44"), basse inclinaison, supportant une charge jusqu'à 1000 lb pour chargement et déchargement sécuritaires, cadenassable
- Supports monoblocs en acier de calibre 7 qui résistent aux dommages occasionnés par les chutes



No modèle	Dimensions			Pi. cu. utilisables	Poids lb
	la"	x p"	x h"		
TEP341	60	x 31	x 45	41,5	340

## COFFRE DE STYLE PIANO SITE-VAULT<sup>MC</sup>

- Le couvercle à bord biseauté robuste élimine les accrochages des hanches dans les coins aigus et renforce le couvercle
- Le système de sécurité breveté comprend une console de verrouillage en acier pleine longueur avec 3 points de verrouillage et un indicateur de verrouillage orange réfléchissant qui indique quand le coffre est verrouillé ou déverrouillé
- Des voies robustes sur les 4 côtés facilitent le chargement à l'aide d'un chariot élévateur à partir de n'importe quel côté
- Les portes comprennent des crochets de rangement pour harnais, manteaux, casques de sécurité, etc.
- Un casier latéral intégré offre un rangement cadenassable pour les objets personnels
- La tablette supérieure robuste supporte jusqu'à 1000 lb et offre une excellente option d'organisation des articles
- Panneau avant bas pour faciliter le chargement et le déchargement de l'équipement
- La tablette Lift-N-Stow<sup>MC</sup> supporte jusqu'à 500 lb et se soulève pour faciliter le chargement
- Compatible avec les cadenas Master no 1, no 5, no 175 et American 50
- Les supports de couvercle préviennent la flexion causée par les objets placés au sommet du coffre et offrent une protection contre les tentatives d'effraction
- Couleur: Orange
- Matériau: Acier

UAI901



No modèle	No fab	Profondeur hors tout"	Hauteur hors tout"	Largeur hors tout"	Capacité Pi. cu.
UAI901	2-681990-01	31	51	48	43,9
UAI902	2-682990-01	31	51	60	54,9
UAI905	2-685990-01	31	64	74	85
UAI906	2-688990-01	31	39	60	42
UAI907	2-689990-01	31	51	74	67,7

## COFFRE DE STYLE PIANO AVEC PANNEAU FRONTAL OUVRANT SITE-VAULT<sup>MC</sup>

- Le couvercle à bord biseauté robuste élimine les accrochages des hanches dans les coins aigus et renforce le couvercle
- Le système de sécurité breveté comprend une console de verrouillage en acier pleine longueur avec 3 points de verrouillage et un indicateur de verrouillage orange réfléchissant qui indique quand le coffre est verrouillé ou déverrouillé
- Des voies robustes sur les 4 côtés facilitent le chargement à l'aide d'un chariot élévateur à partir de n'importe quel côté
- Les portes comprennent des crochets de rangement pour harnais, manteaux, casques de sécurité, etc.
- Un casier latéral intégré offre un rangement cadenassable pour les objets personnels
- La tablette supérieure robuste supporte jusqu'à 1000 lb et offre une excellente option d'organisation des articles
- Panneau avant bas pour faciliter le chargement et le déchargement de l'équipement
- La tablette Lift-N-Stow<sup>MC</sup> supporte jusqu'à 500 lb et se soulève pour faciliter le chargement
- Compatible avec les cadenas Master no 1, no 5, no 175 et American 50
- Les supports de couvercle préviennent la flexion causée par les objets placés au sommet du coffre et offrent une protection contre les tentatives d'effraction
- Couleur: Orange
- Matériau: Acier



UAI903



No modèle	No fab	Profondeur hors tout"	Hauteur hors tout"	Largeur hors tout"	Capacité Pi. cu.
UAI903	2-683990-01	31	51	60	54,9
UAI904	2-684990-01	31	51	74	67,7

## BOÎTE À OUTILS & PETIT COFFRE POUR SOUDEUR

- Compact et portatif pour rangement sécuritaire et polyvalent
- Fabrication fortement renforcée en acier de calibre 16
- Le modèle **TEP348** est une boîte à outils pour soudeur offrant une paroi supérieure à encoches pour entreposer des outils branchés à des boyaux d'alimentation



TEP348



TEP349

**CRESCENT**  
**JOBOX**

No modèle	Description	Dimensions la" x p" x h"	Pi. cu. utilisables	Poids lb
TEP349	Petit coffre a/ cadenas-moraillon	30 x 16 x 12	3,3	33
TEP348	Boîte à outils pour soudeur	30 x 16 x 12	3,3	33

## COFFRES DE CHANTIER DE SÉRIE TRADESMAN

- Les voies de levage Grip-Rite<sup>MC</sup> offrent une prise plus sûre et facilitent l'utilisation plus sécuritaire du couvercle
- Comprend un système de verrouillage double qui résiste aux scies, aux leviers et aux coupe-boulons
- Le système d'évacuation de l'eau de pluie protège les serrures et le contenu de la boîte contre l'humidité
- Le montant de support EZ-Lock sécurise et verrouille le couvercle en position ouverte sécuritaire
- Poignées encastrées et ergonomiques avec dégagement prévenant le pincement des doigts
- Les voies EZ-Loader robustes sur les 4 côtés facilitent le chargement à l'aide d'un chariot élévateur à partir de n'importe quel côté
- Couleur: Orange
- Matériau: Acier



UAI908

**CRESCENT**  
**JOBOX**

No modèle	No fab	Profondeur hors tout"	Hauteur hors tout"	Largeur hors tout"	Capacité Pi. cu.
UAI908	CJB635990	19-1/2	22	36	8,9
UAI909	CJB636990	20	22	42	10,7
UAI910	CJB637990	24	22	48	14,7
UAI911	CJB638990	24	22	60	18,3

## ARMOIRE SITE-VAULT<sup>MC</sup>

- Le couvercle à bord biseauté robuste élimine les accrochages des hanches dans les coins aigus et renforce le couvercle
- Le système de sécurité breveté comprend une console de verrouillage en acier pleine longueur avec 3 points de verrouillage et un indicateur de verrouillage orange réfléchissant qui indique quand le coffre est verrouillé ou déverrouillé
- Des voies robustes sur les 4 côtés facilitent le chargement à l'aide d'un chariot élévateur à partir de n'importe quel côté
- Bacs de rangement avec couvercle incorporé
- Le montant de support EZ-Lock sécurise et verrouille le couvercle en position ouverte sécuritaire
- Bac de chargement latéral incorporé offrant un accès rapide aux outils et aux pièces
- Poignées encastrées et ergonomiques avec dégagement prévenant le pincement des doigts
- Compatible avec les cadenas Master no 1, no 5, no 175 et American 50
- Charnières soudées et boulonnées
- Couleur: Orange
- Matériau: Acier

UAI895



**CRESCENT**  
**JOBOX**

No modèle	No fab	Profondeur hors tout"	Hauteur hors tout"	Largeur hors tout"	Capacité Pi. cu.
UAI895	2-652990	20	27-1/2	36	11,5
UAI896	2-653990	20	27-1/2	42	13,4
UAI897	2-654990	24	30-3/4	48	20,5
UAI898	2-655990	24	30-3/4	60	25,6
UAI899	2-656990	30	36-3/4	48	30,6
UAI900	2-658990	24	30-3/4	72	30,75

## COFFRES À COUVERCLE EN PENTE

Toutes les caractéristiques d'un coffre Jobox<sup>MD</sup> pour chantier régulier plus:

- Couvercle soutenu qui permet d'avoir une surface de travail plane
- Canal renforcé pleine longueur
- Tablette à charnière Lift-N-Stow<sup>MC</sup> pour entreposer des articles encombrants dans le fond du coffre



**CRESCENT**  
**JOBOX**

No modèle	Dimensions la" x p" x h"	Pi. cu. utilisables	Poids lb
TEP159	60 x 30 x 39 1/2	32,7	243

## ROULETTES DE 6"

- Roulettes robustes pour plus de mobilité
- Jeu comprend: 2 fixes et 2 pivotantes
- Quincaillerie comprise

No modèle TEP231



**CRESCENT**  
**JOBOX**

# RANGEMENT D'OUTILS

## BOÎTES DE RANGEMENT POUR LE CHANTIER

- Poignées encastrées prévenant les dommages lors du déplacement du produit
- Fermeture encastrée pour cadenas (cadenas non compris)
- Comprend un orifice de passage agrapissant pour fils ou câbles d'alimentation de chargeur
- Protection contre les rayons UV
- Entièrement soudée et assemblée
- Couleur: Gris
- Matériau: Acier
- Calibre: 14



UAI850



UAI844



UAI845



UAI846



UAI847



UAI848



UAI849

**DURHAM MFG**  
Est. 1922

No modèle	No fab	Profondeur hors tout"	Hauteur hors tout"	Largeur hors tout"	Capacité Pi. cu.
UAI850	JSCWB-163012-94T-D719	17-3/8	12-3/16	30-11/16	3,3
UAI844	JSC-193218-94T-D719	19	17-13/16	32	5
UAI845	JSC-244828-94T-D720	24	27-13/16	48	16
UAI846	JSC-246023-94T-D720	24	22-3/4	60	20
UAI847	JSC-246061-94T-D719	27-1/4	60-3/4	60	47,5
UAI848	JSCPB-316050-94T-D720	34-3/4	49-3/8	60	20
UAI849	JSCSL-306040-94T-D720	30	39-3/8	60	20

B80

## ARMOIRES

**CRESCENT  
JOBBOX**

- Système de sécurité Site-Vault<sup>MC</sup>
- Portes robustes avec canal de levage en retrait Grip-Rite<sup>MC</sup>
- Système de relâchement de verrou à la main ou au pied
- Charnières continues de 3/8 avec goujon en acier durci de 1/4" et goupilles extra large de 1"
- Tablettes robustes très solides
- 3 goupilles de sécurité en acier de 5/8" par porte
- Choix offert parmi cinq modèles:  
**TEP168**: 2 portes, 24" de profondeur  
**TEP169**: 4 portes avec accès à l'avant et à l'arrière  
**TEP170**: 2 portes, grande armoire sur le côté droit  
**TEP171**: 2 portes, 30" de profondeur  
**TEP172**: 2 portes, bac et coquille, avec diviseurs galvanisés robustes et mobiles



TEP168



TEP169



TEP170



TEP172

No modèle	Dimensions			Pi. cu. utilisables	Poids lb
	la"	x p"	x h"		
TEP168	60 1/8	x 24 1/4	x 60 3/4	47,5	379
TEP169	60 1/8	x 32 1/4	x 60 3/4	63,7	523
TEP170	60 1/8	x 24 1/4	x 60 3/4	47,5	366
TEP171	60 1/8	x 30 1/4	x 60 3/4	58,7	436
TEP172	72	x 24	x 60 5/8	49	522

## ÉTABLIS ROULANTS

- Intérieur à haute capacité complètement ajustable: tiroirs et tablettes qui peuvent être déplacés facilement pour satisfaire vos exigences, un tiroir et des tablettes additionnels peuvent être ajoutés
- Tiroirs en acier de calibre 18 avec glissières robustes à roulement à billes

**Comprend:** 4 roulettes  
(2 fixes et 2 pivotantes a/verrou)



TEP176



TEP180



No modèle	Description	Dimensions				Pi. cu. utilisables	Poids lb
		la"	x p"	x x	h"		
TEP180	Unité de base a/roulettes de 6"	49 7/8	x 26 7/8	x 40 5/8	24,6	264	
TEP176	2 tiroirs, 2 tablettes, roulettes de 4"	43 7/8	x 26 7/8	x 38 1/2	21,7	266,5	
TEP177	2 tiroirs, 2 tablettes, roulettes de 6"	43 7/8	x 26 7/8	x 40 1/2	21,7	279,5	
TEP178	4 tiroirs, 1 tablette, roulettes de 4"	43 7/8	x 26 7/8	x 38 1/2	21,7	294	
TEP179	4 tiroirs, 1 tablette, roulettes de 6"	43 7/8	x 26 7/8	x 40 1/2	21,7	307	
TEP181	6 tiroirs, 1 tablette, roulettes de 6"	49 7/8	x 26 7/8	x 40 5/8	24,6	342	

### TIROIRS & TABLETTES ADDITIONNELS:

Pour TEP176, TEP177, TEP178 et TEP179	Pour TEP180 et TEP181	Description
-	TEP183	Tablettes
TEP184	TEP185	Tiroirs 2 1/2"
TEP186	TEP187	Tiroirs 4 1/2"
TEP188	TEP189	Tiroirs 5 1/2"
TEP190	TEP191	Tiroirs 10 1/2"

## ARMOIRES À TIROIRS

- Système de sécurité Site-Vault<sup>MC</sup>
- Traverses antidérapantes pour fourches Ez-Loader<sup>MD</sup>: devant des traverses étendues pour éviter le basculement des tiroirs ouverts
- Portes robustes avec canal de levage en retrait Grip-Rite<sup>MC</sup>
- Système de relâchement de verrou à la main ou au pied
- Tablette supérieure de 4 1/2" de profondeur et 3 tablettes de 3" de profondeur pour chaque porte
- Charnières continues de 3/8 avec goujon en acier durci de 1/4" et goupilles très grandes de 1"
- 3 goupilles de sécurité en acier de 5/8" par porte
- Tiroirs à capacité de chargement élevée: 3 tiroirs de 2 1/2" de profondeur avec une capacité de 75 lb, 5 tiroirs de 5 1/2" de profondeur avec une capacité de 125 lb



Traverse antidérapante pour fourches

No modèle	Dimensions				Pi. cu. utilisables	Poids lb
	la"	x p"	x x	h"		
TEP173	60 1/8	x 30 1/4	x 53 1/4	58,7	610	

## BUREAUX POUR CHANTIER

- Système de sécurité Site-Vault<sup>MC</sup>
- Traverses pour fourches Ez-Loader<sup>MD</sup>
- Canal de levage en retrait Grip-Rite<sup>MC</sup>
- Système de verrou à une poignée qui glisse vers le bas pour libérer les portes du bas et glisse vers le haut pour la porte supérieure
- Casier d'entreposage de 30 pi<sup>3</sup> qui permet de ranger des articles de jusqu'à 60" de longueur, et qui s'ouvre avec un cordon situé à l'intérieur du cabinet inférieur
- Charnières pleine longueur robustes en acier inoxydable qui résistent à la corrosion et à la rouille
- Tablettes de rangement intégrées à la porte du bas
- Espace de rangement au plafond pour les tubes, panneau perforé en acier, espace de rangement pour les plans et les cartables, espace de travail verrouillable et porte avec verrou à goujon de sécurité



No modèle	Dimensions				Pi. cu. utilisables	Poids lb
	la"	x p"	x x	h"		
TEP167	63	x 42	x 80	100	660	

# RANGEMENT D'OUTILS

## PORTE-OUTILS À USAGES MULTIPLES

- Quatre pochettes fabriquées de nylon balistique
- S'attache de trois façons polyvalentes sur les pantalons, les bretelles, les tabliers de travail, etc.
- Retient sécuritairement les petits outils ou les accessoires comme les pinces, les minis lampes de poche, les tournevis, etc.
- Dimensions: 5 1/4" lo x 8 1/2" h

No modèle WI957



## GRAND PORTE-RUBAN À MESURER

- Fabriqué en cuir fleur fendu
- Conçu pour convenir aux rubans jusqu'à 30"
- Fabriqué entièrement avec des rivets
- Couleur: Noir
- Nbre de pochettes: 1
- Hauteur: 4-1/2"
- Longueur: 6-3/4"

No modèle UAV353

*outilsaurora™*



## ÉTUIS POUR PERCEUSE SANS FIL

- Fabrication en polyester
- Convenable pour la plupart des perceuses avec un manche en T
- Pochettes et fourreaux multiples pour l'organisation de tous les forets
- Fourreau élastique servant à ranger les forets, douilles, etc.
- Sangle de sécurité avec boucle à déclenchement rapide
- Ruban autoagrippant conservant la sangle en place lorsqu'elle n'est pas utilisée
- Étui incliné pour un meilleur équilibre
- Convenable pour les ceintures de 2 3/4" de large

No modèle TEP222



## SAC POUR ÉQUIPEMENT TOUT USAGE

- Sac pour équipement tout usage, parfait pour transporter les outils et accessoires
- Huit pochettes extérieures pour organiser les outils, accessoires et documents
- Comprend quatre pattes en caoutchouc résistantes à l'abrasion
- Poignées de transport renforcées et matelassées
- Muni d'une pochette avant en mailles pour une bouteille d'eau ou des documents
- Outils vendus séparément
- Couleur: Noir
- Matériau: Polyester
- Nbre de pochettes: 8
- Dim.: 24" lo x 12" la x 12" h

No modèle TER023

*outilsaurora™*



## ÉTUI POUR CISAILLES, CRAYONS & RUBANS

- Matériau: Polyester
- Couleur: Noir
- Nbre de pochettes: 1
- Style: Porte-couteau
- Conçu pour les couteaux à lame rétractable ou repliable, les pinces et les cisailles
- Fourreaux pour crayons, marqueurs, crayons de charpentier, comprend une agrafe pour ruban à mesurer incorporée
- S'agrafe facilement aux ceintures d'une largeur allant jusqu'à 2"

No modèle TEP509



## PORTE-OUTILS POUR MONTEUR DE LIGNE

- Fabriqué en cuir fleur fendu
- Fond ventilé prévenant l'accumulation de la saleté
- Rainures pour ceinture jusqu'à 2" de large
- Support double et riveté
- Pochette triple conçue pour pinces et tournevis, avec porte-couteau
- Les pinces ne dépassent pas la pochette
- Couleur: Noir
- Nbre de pochettes: 3
- Hauteur: 6-1/4"
- Longueur: 9-1/4"

No modèle UAV356

*outilsaurora™*



## ÉTUIS POUR COUPEAU UTILITAIRE, STYLO/CRAYON

- Fabriqué en cuir pleine fleur
- Conçu pour les stylos/crayons et couteau utilitaire
- Muni d'un passant à ceinture à bouton-pression à dégagement rapide
- Dimensions: 7 3/4" lo x 2 3/4" h

No modèle TBN197



## CEINTURE DE TRAVAIL A/ MÉCANISME DE SUSPENSION POUR ENTREPRENEUR

- 29 poches pour organiser les outils
- Fabrication en nylon 1680D
- Coutures rivetées
- Quincaillerie entièrement en métal
- Poignées de transport intégrées
- Poche résistante aux perforations
- Ceinture de travail coussinée pour les tours de taille de 30" à 53"
- Pochette pour téléphone intelligent

No modèle TEQ663



## ÉTUI POUR COUPEAU UTILITAIRE

- Comprend une pochette extérieure, deux pochettes intérieures, une pince pour ruban à mesurer et un fourreau porte-crayon
- Conçu pour les couteaux à lame rétractable ou repliable, les pinces et les cisailles
- Pince pour ceinture qui s'ajuste aux ceintures jusqu'à 2" de largeur
- Outils vendus séparément
- Matériau: Polyester
- Couleur: Noir
- Nbre de pochettes: 3
- Dim.: 6" lo x 3-1/2" la x 9-3/4" h

No modèle TER025

*outilsaurora™*



## PORTE-OUTILS POUR PERSONNEL EN ENTRETIEN

- Fermeture à glissière double pour un accès rapide
- Bouton-pressoir permettant de maintenir le couvercle ouvert et d'y loger les outils plus longs
- Comprend cinq pochettes extérieures, un mousqueton et une pince porte-ruban à mesurer
- Pince pour ceinture qui s'ajuste aux ceintures jusqu'à 2-3/4" de largeur
- Outils vendus séparément
- Matériau: Polyester
- Couleur: Noir
- Nbre de pochettes: 5
- Style: Porte-outil multiple
- Dim.: 3-1/2" lo x 1-1/2" la x 8-3/4" h

No modèle TER024

*outilsaurora™*



## PORTE-OUTIL À ANNEAU EN ACIER

- Fabriqué en cuir fleur fendu
- Concept de l'arceau qui élimine le pivotement du marteau
- Convient aux ceintures jusqu'à 2-3/4" de largeur
- Couleur: Noir
- Nbre de pochettes: 0
- Hauteur: 7-1/2"
- Longueur: 3-3/4"

No modèle UAV357

*outilsaurora™*



## ÉTUIS POUR OUTILS

- Fabriqué en cuir pleine fleur
- Conçu pour différents articles utilitaires: stylos, marqueurs, ruban, couteau utilitaire, etc.
- Passant de ceinture de 2"
- Renforcé de rivets
- Dimensions: 3-1/4" la x 9" h

No modèle TSW497



## COFFRES À OUTILS EN PLASTIQUE

- Taquets en plastique ABS
- Fabrication de polypropylène
- Plateaux intérieurs de rangement amovibles
- Compartiments de rangement profonds
- Verrou pour rangement sécuritaire

**outilsaurora™**

No modèle	Dimensions			Caractéristique
	la" x p" x h"			
TLV082	15 x 7 x 5 1/2			1 plateau intérieur amovible
TLV083	17 1/2 x 9 1/2 x 8			1 plateau intérieur amovible
TLV084	17 1/2 x 9 1/2 x 8			1 plateau intérieur amovible, 2 boîtes à pièces, 1 classeur à compartiments
TLV085	22 x 11 x 10 1/2			1 plateau intérieur amovible, 3 classeurs à compartiments
TLV086	22 x 11 x 14 1/2			1 plateau intérieur amovible, 2 tiroirs
TLZ117	5 1/2 x 5 1/2 x 1 1/2			Boîte à pièces



TLV082



TLV083



TLV084



TLV085



TLV086

## COFFRE À OUTILS - 3 TIROIRS

- Tiroirs avec glissières et roulements à billes pour l'ouverture et la fermeture en douceur
- Manches et attaches chromés pour une apparence de qualité et protection supérieure contre la corrosion
- Peinture à revêtement de poudre de style automobile en texture martelée qui procure une résistance supérieure aux égratignures et à la corrosion
- Doublures de tiroirs incluses
- Mécanisme de verrouillage tubulaire robuste offrant une protection fiable et sûre contre le vol
- Dim. hors tout: 20-1/2" la x 10" p x 12" h
- Couleur: Noir
- Capacité d'entreposage: 1734 po<sup>3</sup>
- Poids: 29 lb

No modèle TEQ523



## COFFRES À OUTILS

- Plateau de manutention amovible compris
- Revêtement thermolaqué très luisant résistant aux égratignures et à la corrosion
- Poignées et loquets chromés offrant une apparence de qualité et une protection supérieure contre la corrosion
- Couleur: Rouge



MLN523



QD368



TEQ511



No modèle	Profondeur hors tout"	Largeur hors tout"	Hauteur hors tout"	Capacité d'entreposage po <sup>3</sup>	Poids lb
QD368	7-1/8	19	7-1/2	1004	8
QD367	7	16	7-1/2	840	7
MLN523	8-1/2	20	9-1/2	1627	11
TEQ511	10-3/4	25-1/2	10	1866	17,2
TEQ515	8-13/20	21-3/10	9	1319	11,7

## ARMOIRES À OUTILS MOBILES GEN 2

- Comprend quatre tiroirs peu profonds au sommet et deux tiroirs profonds dans la partie inférieure
- Comprend une poignée allongée, des tiroirs amovibles, un système de rail en aluminium et des charnières robustes
- Mobilité à voie large et stable avec roues remplaçables sur le terrain améliorant l'efficacité
- Concept éprouvé pour l'immersion dans l'eau, les températures extrêmes et les chutes à une hauteur de 5 pieds
- Couleur: Noir
- Profondeur hors tout: 18"
- Largeur hors tout: 24"
- Hauteur hors tout: 14-3/4"
- Dimensions du plateau supérieur: 19,47" lo x 9,6" la x 2,62" p
- Dimensions du tiroir peu profond: 18,07" lo x 10,86" la x 1,21" p
- Dimensions du tiroir profond: 18,01" lo x 10,8" la x 2,75" p
- Poids: 48,4 lb



UA1280



No modèle	No fab	Nbre de tiroirs	Description
UA1280	004500-0420-110	6	Dotée de six tiroirs amovibles (quatre peu profonds et deux profonds)
UA1281	004500-0610-110	7	Dotée de sept tiroirs amovibles (six peu profonds et un profond)

## COFFRE À OUTILS PORTATIF A/PLATEAU EN MÉTAL POUR OUTILS

- Fabriqués en acier durable
- Loquets plaqués robustes
- Plateaux internes pour coffres réguliers
- Fini à revêtement de peinture en poudre très lustrée
- Couleur: Rouge
- Capacité de l'unité: 50 lb

TEP516



**outilsaurora™**

No modèle	Profondeur hors tout"	Hauteur hors tout"	Largeur hors tout"	Poids lb
TEP516	6	6-1/2	16	10
TEP336	8-3/4	9	21	12

# RANGEMENT D'OUTILS

## CHARIOTS/COFFRES À OUTILS INDUSTRIEL

- Parois en acier doubles pour une plus grande durabilité
- Tiroirs entièrement coulissants avec roulements à billes
- Poignées de tiroirs en aluminium refoulé
- Doublures de tiroirs antidérapantes
- Revêtement de peinture en poudre noire résistante aux égratignures
- Comprend deux roulettes robustes fixes et deux roulettes robustes pivotantes avec verrous au pied



TER066



TER064



TER067

**outilsaurora™**

No modèle	Nbre de tiroirs	Profondeur hors tout"	Largeur hors tout"	Hauteur hors tout"	Capacité de tiroir	Capacité de l'unité	Dimensions de roulette
<b>CHARIOTS À OUTILS</b>							
TER064	5	18-3/4	27	31-1/2	100 lb	1400 lb	5" x 2" (127 mm x 51 mm)
TER065	7	18-3/4	27	39	100 lb	1400 lb	5" x 2" (127 mm x 51 mm)
TER067	11	18-3/4	41	39-1/3	100 lb	1400 lb	5" x 2" (127 mm x 51 mm)
<b>COFFRES À OUTILS</b>							
TER066	4	12	26	14-1/2	100 lb	1000 lb	-
TER068	10	17-3/4	41	19	100 lb	1000 lb	-

## CHARIOT À OUTILS À USAGE INTENSIF

- Parois robustes en acier doubles pour une plus grande durabilité
- Tiroirs munis de glissières à roulements à billes
- Tiroirs qui ferment en tout douceur grâce
- Rails inférieurs robustes et renforcés pour supporter les charges plus lourdes
- Glissières à extension complète qui facilitent l'accès au contenu
- Loquets intégrés qui préviennent l'ouverture accidentelle des tiroirs
- Revêtement de peinture en poudre noire résistante aux égratignures
- Comprend des doublures de tiroirs antidérapantes et un tapis en caoutchouc épais sur le dessus pour une excellente surface de travail
- Prise d'alimentation et port USB sur le côté du cabinet permettant de charger facilement les outils et les appareils mobiles
- Roulettes robustes avec double roulement à billes



**outilsaurora™**

No modèle	Nbre de tiroirs	Profondeur hors tout"	Largeur hors tout"	Hauteur hors tout"	Capacité de tiroir	Capacité de l'unité	Dimensions de roulette
TER069	7	22	28	42-3/8	120 lb	1400 lb	5" x 2" (127 mm x 51 mm)

## CHARIOTS À OUTILS INDUSTRIELS

- Parois en acier doubles pour une plus grande durabilité
- Tous les tiroirs se déploient complètement et sont équipés de coulisseaux à roulement à billes
- Poignées de tiroirs en aluminium refoulé
- Doublures de tiroirs antidérapantes
- Revêtement de peinture en poudre noire résistante aux égratignures
- Comprend deux roulettes robustes fixes et deux roulettes robustes pivotantes avec verrous au pied
- Couleur: Noir



TER216



TER218

**outilsaurora™**

No modèle	Nbre de tiroirs	Profondeur hors tout"	Largeur hors tout"	Hauteur hors tout"	Capacité de tiroir	Capacité de l'unité
TER216	3	21-1/5	29-4/5	38-4/5	1000 lb	779 lb
TER217	6	20-4/5	39	25-4/5	1000 lb	1140 lb
TER218	8	21-1/10	44-3/10	36/7/10	1000 lb	1356 lb

## CHARIOTS UTILITAIRES

- Fabrication en acier robuste
- Tiroirs munis de glissières à roulements à billes pleine extension
- Roulettes pivotantes de 4" de grande qualité
- Revêtement de peinture en poudre noire très lustrée à l'épreuve des égratignures
- Garantie limitée de un an couvrant les défauts de main d'oeuvre et de fabrication pour une utilisation normale



**outilsaurora™**

No modèle	Nbre de tiroirs	Profondeur hors tout"	Largeur hors tout"	Hauteur hors tout"	Capacité de tiroir	Capacité de l'unité
TER483	4	18	33	39	100 lb	550 lb

## COFFRES SUPÉRIEURS

- Loquet de sécurité prévenant l'ouverture accidentelle des tiroirs
- Glissières avec roulements à billes robustes facilitant l'ouverture et la fermeture des tiroirs très chargés
- Fabrication en acier de gros calibre pour une plus importante capacité de charge et de rangement
- Poignées robustes avec une butée à 90° facilitant le levage des coffres supérieurs
- Amortisseurs à gaz facilitant l'ouverture et la fermeture des couvercles des coffres supérieurs (pour les modèles 41-1/2" et 53-3/8" seulement)
- Outil de peinture électrique de type automobile offrant une texture imitant le métal frappé pour une résistance supérieure aux égratignures et à la corrosion
- Doublures de tiroirs incluses
- Mécanisme de verrouillage tubulaire robuste offrant une protection fiable et sûre contre le vol
- Couleur: Noir

TEQ544



TEQ541



No modèle	Nbre de tiroirs	Largeur hors tout"	Profondeur hors tout"	Hauteur hors tout"	Capacité d'entreposage po <sup>3</sup>	Poids lb
TEQ540	5	33-1/2	19-1/8	19-1/4	9034	127
TEQ544	6	26	16	19	5474	86
TEQ541	7	41-1/2	18-1/2	23-3/4	10 950	183
TEQ542	8	41-1/2	18-1/2	20-1/2	9744	139
TEQ543	8	53-3/8	24	19-3/4	17 000	265
TEQ545	8	26	16	19-1/4	5453	86

## ARMOIRES MOBILES

- Loquet de sécurité prévenant l'ouverture accidentelle des tiroirs
- Glissières avec roulements à billes robustes facilitant l'ouverture et la fermeture des tiroirs très chargés
- Fabrication en acier de gros calibre pour une plus importante capacité de charge et de rangement
- Roulettes avec une capacité de charge maximale plus importante facilitant le déplacement sur toutes les surfaces
- Poignées ovales installées sur les armoires roulantes offrant une prise confortable et facilitant la manœuvre
- Outil de peinture électrique de type automobile offrant une texture imitant le métal frappé pour une résistance supérieure aux égratignures et à la corrosion
- Doublures de tiroirs incluses
- Mécanisme de verrouillage tubulaire robuste offrant une protection fiable et sûre contre le vol
- Couleur: Noir



TEQ535



TEQ529



No modèle	Nbre de tiroirs	Largeur"	Profondeur hors tout"	Hauteur hors tout"	Capacité d'entreposage po <sup>3</sup>	Poids lb
TEQ532	9	53-3/8	24	39-1/2	25 900	440
TEQ533	10	42	19	40	13 901	286
TEQ529	13	53-3/8	24	39-1/2	25 500	440
TEQ534	13	42	19	40	13 677	345
TEQ530	6	34	19-1/2	39-1/8	13 357	198
TEQ535	7	26-1/2	18	39-1/8	9147	154
TEQ531	8	34	19-1/2	39-1/8	13 294	250
TEQ536	9	26-1/2	18	39-1/8	9157	160

## COFFRES SUPÉRIEURS DE SÉRIE PRO+

- Glissières à roulement robustes pour 100 lb comprises pour chaque tiroir
- Système de verrouillage entièrement redessiné avec clé tubulaire
- Fini à revêtement de peinture poudre de style automobile offrant une résistance supérieure aux égratignures et produits chimiques
- Couleur: Rouge



NJH103



NJH100



NJH102



No modèle	Nbre de tiroirs	Largeur hors tout"	Profondeur hors tout"	Hauteur hors tout"	Poids lb
NJH103	12	26	19	21	120
NJH102	9	42	19	23-1/2	205
NJH101	9	26	19	21	111
NJH100	6	26	16	16-1/3	72

## ARMOIRES MOBILES DE SÉRIE PRO+

- Glissières à roulement robustes pour 100 lb comprises pour chaque tiroir
- Système de verrouillage entièrement redessiné avec clé tubulaire
- Fini à revêtement de peinture poudre de style automobile offrant une résistance supérieure aux égratignures et produits chimiques
- Poignée latérale redessinée facilitant les déplacements de l'armoire et améliorant le confort
- Couleur: Rouge



NJH105



NJH104



NKE061



No modèle	Nbre de tiroirs	Largeur hors tout"	Profondeur hors tout"	Hauteur hors tout"	Poids lb
NKE061	4	26	19	36	132
NJH107	7	26	19	42	150
NJH106	5	26	19	36	119
NJH105	15	42	19	43-1/2	262
NJH104	11	26	19	42	178
TER028	12	42	19	43-1/2	390



# ÉTABLIS & ARMOIRES DE SERVICES

## ÉTABLIS DE SERVICE MOBILES INDUSTRIELS

- En acier de calibre 16 complètement soudé
- Conçu pour déplacer des pièces lourdes et des outils au lieu de travail
- Offre une surface de travail solide et sans entretien
- Dessus en bois dur laminé
- Dimensions hors tout: 42" la x 24" p x 37" h
- Châssis au fini émail durable bleu Kleton
- Capacité: 1200 lb distribuées également
- Aucun assemblage requis
- Caissons à revêtement de peinture en poudre grise et bleue Kleton



No modèle	Description	Poids lb
ML325	2 portes	237
ML326	1 tiroir/1 porte	222
ML327	4 tiroirs/1 porte	316
ML328	8 tiroirs	300

\* Voir les caissons en page B87 pour créer votre propre établi de service mobile.



ML325



ML326



ML327



ML328

## ARMOIRES D'ÉTABLI MOBILES

- Fabriqué en acier robuste entièrement soudé de calibre 16
- Surface de travail pratique et solide
- Butoirs arrière et à l'extrémité de la surface de travail préviennent la chute des pièces durant le transport
- Roulettes en polyuréthane de 5" x 1-1/4", deux fixes et deux pivotantes
- Fini à revêtement de poudre gris texturé et durable
- Poignée tubulaire qui facilite la mobilité
- Porte d'armoire avec poignée verrouillable en trois points et deux clés
- Capacité de 1200 lb (selon un poids distribué également)
- Charnière de piano complète qui prévient le fléchissement de la porte
- Note: la poignée ajoute 6" à la largeur hors tout



FI822



FI823

FL635



FL637



FL634



FG813



FL638



FL636

**DURHAM MFG**  
Est. 1922

No modèle	Type d'établi	Dimensions hors tout			Dimensions de l'armoire					Dimensions de tiroir						
		la"	x	p"	x	h"	la"	x	p"	x	h"	la"	x	p"	x	h"
FG813	2 tiroirs et armoire	24	x	18	x	38-3/8	24	x	18	x	10-1/2	20-7/16	x	14-11/16	x	5-7/8
FI822	Armoire	24	x	18	x	38-3/8	23-7/8	x	17-7/8	x	27-7/16	-	-	-	-	-
FI823	4 tiroirs	24	x	18	x	38-3/8	-	-	-	-	-	20-7/16	x	14-11/16	x	5-7/8
FL634	1 tiroir et armoire	24	x	18	x	38-3/8	23-7/8	x	17-7/8	x	21-3/4	20-7/16	x	14-11/16	x	5-7/8
FL638	2 tiroirs et armoire	36	x	18	x	38-3/8	36	x	18	x	16-3/8	16-1/16	x	14-11/16	x	5-7/8
FL637	4 tiroirs et armoire	36	x	18	x	38-3/8	11-18	x	18	x	24-1/4	20-7/16	x	14-11/16	x	5-7/8
FL635	Tablette, 1 tiroir et armoire	36	x	18	x	38-3/8	11-18	x	18	x	24-1/4	20-7/16	x	14-11/16	x	5-7/8
FL636	Tablette, 1 tiroir et armoire a/bacs	36	x	18	x	38-3/8	11-18	x	18	x	24-1/4	20-7/16	x	14-11/16	x	5-7/8

# ÉTABLIS & ARMOIRES DE SERVICES

## CONSTRUISEZ VOS PROPRES ÉTABLIS MOBILES À CAISSON

- Parfaits pour les départements d'entretien, de réparation et d'assemblage
- Assemblez un, deux ou trois établis à partir de six choix possibles
- Base robuste en acier de calibre 11, dessus stratifié en bois dur d'une épaisseur de 1 1/4" et poignée
- Quatre roulettes non marquantes de 5": deux fixes et deux pivotantes avec frein
- Portes réversibles, peuvent s'ouvrir aussi bien de la droite que de la gauche (charnières installés en usine sur le côté droit)
- Chaque modèle de caisson avec serrures et clés identiques
- Capacité: 1200 lb, distribuées également
- Cadre des caissons à revêtement en poudre gris, portes et tiroirs bleu Kleton
- Assemblage requis



KLETON

### CONFIGUREZ VOTRE PROPRE ÉTABLI EN CHOISSANT:

1. Les caissons d'établi qui répondent à vos besoins (jusqu'à un maximum de trois caissons)
2. Ajoutez à ceci les trousse d'assemblage, qu'il soit simple, double ou triple.  
La trousse comprend les roulettes, la base, les poignées et le dessus en bois dur stratifié de 1 1/4"



Trousse



FH666



FH667



FH668



FH669



FH670



FH671



F1166



F1167

### 1 - TYPES DE CAISSONS AVEC SERRURE ET DEUX CLÉS

No modèle	Description	Poids lb
FH666	Une porte	51
FH667	Deux demi-portes	52
FH668	Deux grands tiroirs et une demi-porte	75
FH669	Quatre grands tiroirs	97
FH670	Quatre petits tiroirs et une demi-porte	84
FH671	Quatre petits et deux grands tiroirs	98
F1166	Deux grands tiroirs	66
F1167	Un grand tiroir et deux petits tiroirs	78

### 2 - TROUSSES D'ASSEMBLAGE

No modèle	Description	Poids lb
FH407	Simple	35
FH408	Double	65
FH409	Triple	95

## POSTE DE TRAVAIL MOBILE À 5 TIROIRS

- Rembobineur de cordon intégré permettant le rangement propre et pratique des outils électriques et baladeuses
- Roulettes procurant la mobilité et munies d'un frein pour la sécurité
- Barre verrouillable qui procure la sécurité et garde les tiroirs en place de façon sécuritaire
- Panneaux latéraux en liège qui procurent l'organisation pratique des outils
- Surface de travail: Plastique

No modèle NH485  
No fab FG773488BLA



## POSTES DE TRAVAIL MOBILES & ROBUSTES

- Capacité: 1200 lb
- Poids: 226 lb
- Fabrication en acier de calibre 16 entièrement soudée
- Comprend 9 bacs jaunes : 4" la x 5" lo x 3" h
- Comprend 6 tiroirs: (2) 20-7/16" lo x 14-11/16" p x 4-7/8" h; et (4) 20-7/16" lo x 14-11/16" p x 2-7/8" h
- Revêtement à base de poudre texturé et durable
- Surface supérieure avec antiretour de 3"
- Transport pratique d'une échelle de 6' à l'arrière du chariot
- Poignée tubulaire ergonomique pouvant accommoder deux boîtes d'ampoules fluorescentes



DURHAM MFG®  
Est. 1922

No modèle	Hauteur hors tout	Largeur hors tout	Profondeur hors tout	Nbre de tablettes	Couleur
FL417	40 1/4	18 1/8	52 5/8	1	Gris

## CONSTRUISEZ VOTRE PROPRE ÉTABLI AVEC ARMOIRE

- Établi avec armoire polyvalent parfait pour toute utilisation industrielle qui requiert une surface de travail et pour entreposer pièces et outils
- Capacité: 1000 lb, distribuées également
- Fini email durable bleu Kleton



### A - BASES D'ARMOIRE SEULEMENT

- Fabriquée en acier solide entièrement soudé de calibre 14

No modèle	Dimensions			Poids lb
	la"	x p"	x h"	
FH165	59	x 28	x 32	105

### B - DESSUS

- La liste complète de nos dessus se trouve à la page B90

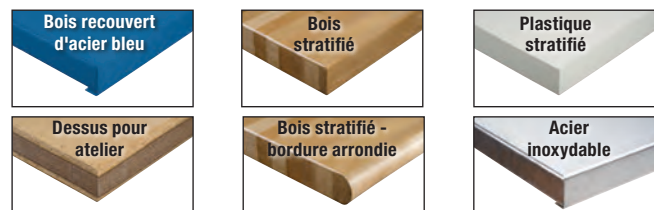

Matériau	60" la x 30" p	72" la x 30" p	60" la x 36" p	72" la x 36" p
Bois recouvert d'acier bleu	FH183	FH184	FH185	FH186
Bois stratifié	FI733	FI734	FL597	FI738
Plastique stratifié	FD011	FD012	FD013	FD014
Dessus pour atelier	FD004	FD005	FD006	FD007
Bois stratifié - bordure arrondie	FI528	FI529	FI532	FI533
Acier inoxydable	FI271	FI272	FI276	FI277

### C - TABLETTES

- Fabriquée d'acier de calibre 14
- Maximum de deux tablettes par établi
- Capacité: 300 lb

No modèle	Dimensions			Poids lb
	la"	x p"	x h"	
FH164	58 3/4	x 27 3/4		15



### D - PORTES

- Fabriquée d'acier de calibre 18, sur rouleaux
- Poignées encastrées
- Comprend: serrure et deux clés

No modèle	Description	Poids lb
FH163	Portes avec serrure	40

### E - TIROIRS

- Fabriqués d'acier robuste entièrement soudé
- Extension totale à 100% avec mécanisme de roulement à billes
- Serrure à clés identiques pour chaque tiroir avec capuchon gris
- Poignée en profilé d'aluminium
- Serrures et deux clés comprises
- Capacité: 100 lb par tiroir distribuées également



No modèle	Dimensions des tiroirs				Poids lb
	la"	x p"	x h"	x h"	
FH938	15 3/8	x 20	x 5 5/8		30
FH939	15 3/8	x 20	x 2 3/4		35



**Kleton fabrique tous ses produits avec qualité et fiabilité!**

Recherchez le symbole Kleton sur mesure partout dans le catalogue. Il vous indique quels produits peuvent être personnalisés pour répondre à vos besoins spécifiques.

## KLETON c'est du solide



### PERSONNALISEZ...

- Portes à lanières
- Chariots à plateforme
- Barrières de sécurité
- Bornes de protection
- Armoires pour bouteilles de gaz
- Établis
- Chariots à tablettes
- et plus...

Appelez-nous avec vos spécifications dès aujourd'hui!



## CRÉEZ UN ÉTABLI CONÇU POUR VOTRE UTILISATION

- Choisissez parmi les composantes qui suivent afin de créer l'établi qui répond à vos besoins
- Toutes les composantes requises à l'assemblage de votre établi sont sur cette page
- Pour plus de fonctionnalité, les composantes en option sont sur la prochaine page
- Toutes les composantes sont fabriquées entièrement d'acier de calibre 14, à moins d'indications contraires
- Toutes la quincaillerie de montage est comprise
- Capacité de 1000 lb à 3000 lb
- Toutes les composantes sont en acier avec revêtement en poudre gris clair Kleton
- Assemblage requis

### A - PIEDS

- Pieds statiques ou mobiles
- Alvéole pour deux prises électriques comprise
- Offre une hauteur hors tout de 34", avec le dessus



### B - DESSUS

Assortiment de dessus offerts. Acier de calibre 14, avec âme en bois, stratifiés en bois, dessus d'atelier, plastique stratifié, bois stratifié - bordure arrondie et acier inoxydable et ce, en plusieurs dimensions.

Notre liste complète de dessus se trouve à la page B114 de ce catalogue.

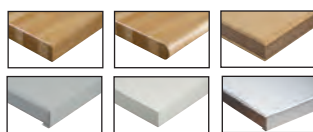

### À DÉCIDER LORSQUE VOUS COMMANDEZ UN ÉTABLI :

1. Déterminer les dimensions requises pour l'établi (longueur, largeur, hauteur)
2. Choisir l'une des composantes montrées sur cette page en respectant les dimensions prévues pour l'établi

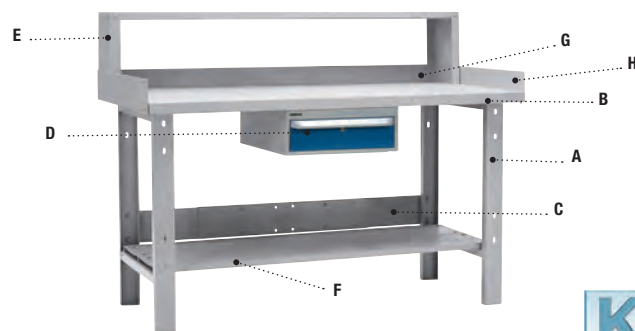

### C - LONGERONS UNIVERSELS

- Donne de la stabilité à l'établi
- Empêche les pieds de plier
- Compris dans les trusses ML266 à ML269
- Poids: 11 lb

No modèle FF979 - pour établi de 48", 60" ou 72"

No modèle FH925 - pour établi de 84"

No modèle FH926 - pour établi de 90"



No modèle	Description	Dimensions p" x h"	Poids lb
<b>ROBUSTE</b>			
ML266*	Une paire de pieds pour utiliser a/dessus de 24" p, inclus longeron FF979	22 x 32	38
ML268*	Une paire de pieds pour utiliser a/dessus de 30" p ou 36" p, inclus longeron FF979	28 x 32	45
ML264	Un pied (simple) pour utiliser a/dessus de 24" p	22 x 32	14
ML265	Un pied (simple) pour utiliser a/dessus de 30" p ou 36" p	28 x 32	15
ML267*	Unité mobile pour utiliser a/dessus de 24" p (paire), inclus longeron FF979	22 x 32	40
ML269*	Unité mobile pour utiliser a/dessus de 30" p ou 36" p (paire), inclus longeron FF979	28 x 32	40
FG732	Une rallonge de pieds pour régler la hauteur de 34" à 39" par échelons de 1" (ens. de 4)	-	8
<b>INDUSTRIEL</b>			
ML269*	Unité mobile pour utiliser a/dessus de 30" p ou 36" p (paire), inclus longeron FF979	28 x 32	40
FG732	Une rallonge de pieds pour régler la hauteur de 34" à 39" par échelons de 1" (ens. de 4)	-	8

\* Pour les dessus de 84" lo et de 96" lo, les longerons FH925 ou FH926 sont requis

## PERSONNALISEZ VOTRE ÉTABLI AVEC LES OPTIONS SUIVANTES

### D - TIROIRS

- Ajoute du rangement à tout établi
- Acier entièrement soudé de haut calibre
- Extension totale de 100% avec mécanisme de glissement à roulement à billes
- Vendu avec serrures et deux clés
- Serrures à clés identiques selon le modèle de tiroir
- Clés personnalisées aussi offertes
- Capacité: 100 lb par tiroir, poids distribué également
- Poignées en profilé d'aluminium avec capuchons gris
- Dimensions hors-tout: 18" la x 21" p x 9" h



UNITÉS À UN TIROIR



UNITÉS À DEUX TIROIRS

No modèle FH673 - (1) 15 3/8" la x 20" p x 5 5/8" h

No modèle FH674 - (2) 15 3/8" la x 20" p x 2 3/4" h

### E - TABLETTES SURÉLEVÉES

- Permet plus d'espace de rangement
- Parfait pour ranger les outils et l'équipement ailleurs que sur les surfaces de travail
- 9" p x 12" h • Une par établi



### F - TABLETTES INFÉRIEURES

- Ajoute de l'espace de rangement à tout établi
- On peut utiliser une ou deux tablettes de 9" profondeur par établi

No modèle	Largeur hors tout"	Poids lb
FF956	48	19
FF957	60	24
FF958	72	29
FI319	84	35
FI320	96	42

### G - PLAQUES ARRIÈRES

- Ajoute un rebord de 3" à l'arrière de l'établi
- Une par dessus d'établi

No modèle	Largeur hors tout"	Poids lb
FF704	48	8
FF705	60	10
FF708	72	12
FI317	84	14
FI318	96	16

No modèle	Largeur hors tout"	Poids lb
<b>ROBUSTE ON PEUT UTILISER UNE OU DEUX TABLETTES DE 9" PROFONDEUR PAR ÉTABLI</b>		
FF934	44 (à utiliser a/dessus de 48")	14
FF935	56 (à utiliser a/dessus de 60")	16
FF936	68 (à utiliser a/dessus de 72")	18
RL866	80 (à utiliser a/dessus de 84")	21
RL867	92 (à utiliser a/dessus de 96")	24

### INDUSTRIEL ON PEUT UTILISER UNE TABLETTE DE 14-3/4" PROFONDEUR PAR ÉTABLI

MO933	48 (utiliser a/dessus de 48")	12
MO934	60 (utiliser a/dessus de 60")	15
MO935	72 (utiliser a/dessus de 72")	18

### H - PLAQUES LATÉRALES

- Ajoute un rebord de côté de 3" à tout établi
- Une par côté que l'on désire border

No modèle	Largeur hors tout"	Poids lb
FF792	24	4
FF793	30	5
FF794	36	6



NOUS ESSAYONS DE VOUS FACILITER LES CHOSES...

REGARDEZ NOS OPTIONS DE MODÈLES PRÉCONÇUS AUX PAGES B91 À B93.

Créez-les selon vos besoins. Si vous avez des dimensions ou des exigences bien précises qui n'apparaissent pas dans cette page... communiquez avec votre distributeur Kleton dès aujourd'hui.

## DESSUS D'ÉTABLI

CHOISISSEZ L'UN DE CES SEPT DESSUS  
POUR PERSONNALISER VOTRE ÉTABLI



### DESSUS EN BOIS STRATIFIÉ À BORDURE CARRÉE

- Dessus au fini laqué pour plus de durabilité
- Pièces en bois dur massif robuste
- Épaisseur totale: 1 3/4"
- Bordure de rayon de 1/8"



No modèle	Dimensions p" x la"	Poids lb
FI730	24 x 48	48
FL592	24 x 60	64
FL593	24 x 72	76
FI731	24 x 84	85
FL594	24 x 96	90
FI732	24 x 120	125
FL595	30 x 48	60
FI733	30 x 60	75
FI734	30 x 72	85
FI735	30 x 84	101
FI736	30 x 96	119
FI737	30 x 120	191
FL596	36 x 48	72
FL597	36 x 60	92
FI738	36 x 72	107
FL598	36 x 84	124
FI739	36 x 96	144
FL599	36 x 120	154
FI740	48 x 48	99
FL600	48 x 60	120
FL601	48 x 72	138
FL602	48 x 84	163
FL603	48 x 96	183
FL604	48 x 120	240

**Note:** les dessus de plus de 36" p sont expédiés en deux morceaux de bois stratifié; la quincaillerie est comprise

### DESSUS RECOUVERT DE PLASTIQUE

- Dessus pour travaux légers fait d'un panneau de particules ayant une masse volumique de 45 lb et recouvert de plastique blanc et lisse
- Épaisseur totale: 1 5/8"
- Couleur: blanc

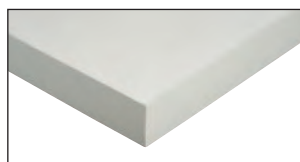

No modèle	Dimensions p" x la"	Poids lb
FD008	24 x 48	56
FD009	24 x 60	66
FH771	30 x 48	63
FD011	30 x 60	88
FD012	30 x 72	105
FH772	30 x 84	114
FH773	30 x 96	144
FH774	36 x 48	87
FD013	36 x 60	102
FD014	36 x 72	126
FH776	36 x 84	151
FH777	36 x 96	173

### DESSUS EN BOIS STRATIFIÉ À BORDURE ARRONDIE

- Dessus au fini laqué pour plus de durabilité
- Pièces en bois dur massif robuste
- Épaisseur totale: 1 3/4"
- Bordure de rayon de 1/8"



No modèle	Dimensions p" x la"	Poids lb
FI522	24 x 48	47
FI523	24 x 60	58
FI524	24 x 72	69
FL605	24 x 84	81
FI525	24 x 96	92
FI526	24 x 120	117
FI527	30 x 48	60
FI528	30 x 60	73
FI529	30 x 72	90
FI530	30 x 84	100
FI531	30 x 96	120
FL606	30 x 120	150
FL607	36 x 48	71
FI532	36 x 60	110
FI533	36 x 72	118
FL608	36 x 84	125
FI534	36 x 96	144
FL609	36 x 120	177
FL610	48 x 48	94
FL611	48 x 60	119
FL612	48 x 72	139
FL613	48 x 84	164
FL614	48 x 96	185
FL615	48 x 120	243

**Note:** les dessus de plus de 36" p sont expédiés en deux morceaux de bois stratifié; la quincaillerie est comprise

### DESSUS EN ACIER AVEC ÂME EN BOIS

- Acier robuste de calibre 14 avec rebords formés
- Renforcé d'une âme en bois pour une atténuation du bruit et une résistance accrue
- Épaisseur totale: 1 3/4"
- Couleur: revêtement en poudre gris Kleton

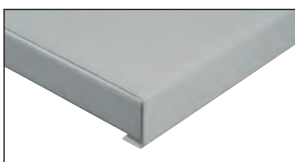

No modèle	Dimensions p" x la"	Poids lb
FD030	24 x 48	59
FD031	24 x 60	74
FH871	30 x 48	70
FD033	30 x 60	101
FD034	30 x 72	110
FH872	30 x 84	118
FH873	30 x 96	140
FH874	36 x 48	88
FD035	36 x 60	111
FD036	36 x 72	119
FH875	36 x 84	148
FH876	36 x 96	174

### DESSUS EN BOIS STRATIFIÉ

- Dessus au fini laqué pour plus de durabilité
- Pièces en bois dur massif robuste
- Épaisseur totale: 1 1/4"
- Bordure de rayon de 1/8"



No modèle	Dimensions p" x la"	Poids lb
<b>BORDURE ARRONDIE</b>		
FM930	24 x 48	35
FM931	24 x 60	44
FM932	24 x 72	54
FM933	30 x 48	43
FM934	30 x 60	55
FM935	30 x 72	67
FN369	36 x 60	70
FM936	36 x 72	77
<b>BORDURE CARRÉE</b>		
FM937	24 x 48	35
FM938	24 x 60	41
FM939	24 x 72	54
FM940	30 x 48	45
FM941	30 x 60	55
FM942	30 x 72	67
FN370	36 x 60	65
FM943	36 x 72	80

### DESSUS POUR ATELIER

- Dessus parfait pour les utilisations de gamme intermédiaire
- Planches de résine de 3/8" à double scellage et stratifiées sur une âme en panneau MDF de 1 1/8"
- Épaisseur totale: 1 3/4"



No modèle	Dimensions p" x la"	Poids lb
FD001	24 x 48	60
FD002	24 x 60	75
FH764	30 x 48	75
FD004	30 x 60	88
FD005	30 x 72	105
FH765	30 x 84	148
FH766	30 x 96	107
FH767	36 x 48	90
FD006	36 x 60	94
FD007	36 x 72	126
FH768	36 x 84	158
FH769	36 x 96	180

### DESSUS EN ACIER INOXYDABLE 304 AVEC ÂME EN BOIS

- Acier inoxydable robuste de calibre 14 avec un fini numéro 4 et des rebords formés
- Renforcé d'une âme en bois pour une atténuation du bruit et une résistance accrue
- Épaisseur totale: 1 3/4"

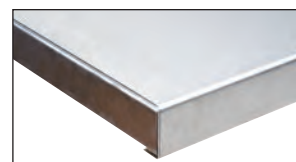

No modèle	Dimensions p" x la"	Poids lb
FI268*	24 x 48	64
FI269*	24 x 60	70
FI270*	30 x 48	72
FI271*	30 x 60	92
FI272*	30 x 72	112
FI273*	30 x 84	129
FI274*	30 x 96	143
FI275*	36 x 48	87
FI276*	36 x 60	110
FI277*	36 x 72	132
FI278*	36 x 84	154
FI279*	36 x 96	169

\* Fini en acier inoxydable peut varier



CHOISISSEZ PARMİ L'UNE DE NOS OPTIONS DE MODÈLES PRÉCONCUS.  
HAUTEUR HORS TOUT DE 34", CAPACITÉ DE 2500 LB DISTRIBUÉES ÉGALEMENT



36" x 72"	36" x 60"	30" x 72"	30" x 60"	24" x 60"
<b>ACIER À ÂME EN BOIS</b>				
FF672	FF671	FF670	FF669	FF667
<b>BOIS LAMINÉ - 1 3/4"</b>				
FF658	FF657	FF656	FF655	FF653
<b>DESSUS POUR ATELIER</b>				
FF679	FH877	FF677	FF676	FH878
<b>PLASTIQUE LAMINÉ</b>				
FF665	FH879	FF663	FF662	FH880
<b>BOIS LAMINÉ - 1 1/4"</b>				
FM952*	FM951*	FM950*	FM949*	FM948*

\*Capacité 1500 lb



36" x 72"	36" x 60"	30" x 72"	30" x 60"	24" x 60"
<b>ACIER À ÂME EN BOIS</b>				
FF707	FF706	FF703	FF702	FF700
<b>BOIS LAMINÉ - 1 3/4"</b>				
FF691	FF690	FF689	FF688	FF686
<b>DESSUS POUR ATELIER</b>				
FF715	FH881	FF713	FF712	FH882
<b>PLASTIQUE LAMINÉ</b>				
FF698	FH883	FF696	FF695	FH884
<b>BOIS LAMINÉ - 1 1/4"</b>				
FM957*	FM956*	FM955*	FM954*	FM953*

\*Capacité 1500 lb



36" x 72"	36" x 60"	30" x 72"	30" x 60"	24" x 60"
<b>ACIER À ÂME EN BOIS</b>				
FG293	FG292	FG291	FG290	FG289
<b>BOIS LAMINÉ - 1 3/4"</b>				
FG285	FG284	FG283	FG282	FG281
<b>DESSUS POUR ATELIER</b>				
FG296	FH885	FG295	FG294	FH886
<b>PLASTIQUE LAMINÉ</b>				
FG288	FH887	FG287	FG286	FH888
<b>BOIS LAMINÉ - 1 1/4"</b>				
FM962*	FM961*	FM960*	FM959*	FM958*

\*Capacité 1500 lb



36" x 72"	36" x 60"	30" x 72"	30" x 60"	24" x 60"
<b>ACIER À ÂME EN BOIS</b>				
FG109	FG108	FG107	FG106	FG104
<b>BOIS LAMINÉ - 1 3/4"</b>				
FG095	FG094	FG093	FG092	FG090
<b>DESSUS POUR ATELIER</b>				
FG116	FH889	FG114	FG113	FH890
<b>PLASTIQUE LAMINÉ</b>				
FG102	FH891	FG100	FG099	FH892
<b>BOIS LAMINÉ - 1 1/4"</b>				
FM967*	FM966*	FM965*	FM964*	FM963*

\*Capacité 1500 lb



36" x 72"	36" x 60"	30" x 72"	30" x 60"	24" x 60"
<b>ACIER À ÂME EN BOIS</b>				
FG277	FG276	FG275	FG274	FG273
<b>BOIS LAMINÉ - 1 3/4"</b>				
FG269	FG268	FG267	FG266	FG265
<b>DESSUS POUR ATELIER</b>				
FG280	FH893	FG279	FG278	FH894
<b>PLASTIQUE LAMINÉ</b>				
FG272	FH895	FG271	FG270	FH896
<b>BOIS LAMINÉ - 1 1/4"</b>				
FM972*	FM971*	FM970*	FM969*	FM968*

\*Capacité 1500 lb



36" x 72"	36" x 60"	30" x 72"	30" x 60"	24" x 60"
<b>ACIER À ÂME EN BOIS</b>				
FG640	FG641	FG642	FG644	FG643
<b>BOIS LAMINÉ - 1 3/4"</b>				
FG635	FG636	FG637	FG638	FG639
<b>DESSUS POUR ATELIER</b>				
FG645	FH897	FG646	FG647	FH898
<b>PLASTIQUE LAMINÉ</b>				
FG648	FH899	FG649	FG650	FH900
<b>BOIS LAMINÉ - 1 1/4"</b>				
FM977*	FM976*	FM975*	FM974*	FM973*

\*Capacité 1500 lb



36" x 72"	36" x 60"	30" x 72"	30" x 60"	24" x 60"
<b>ACIER À ÂME EN BOIS</b>				
FG137	FG136	FG135	FG134	FG132
<b>BOIS LAMINÉ - 1 3/4"</b>				
FG123	FG122	FG121	FG120	FG118
<b>DESSUS POUR ATELIER</b>				
FG144	FH901	FG142	FG141	FH902
<b>PLASTIQUE LAMINÉ</b>				
FG130	FH903	FG128	FG127	FH904
<b>BOIS LAMINÉ - 1 1/4"</b>				
FM982*	FM981*	FM980*	FM979*	FM978*

\*Capacité 1500 lb



36" x 72"	36" x 60"	30" x 72"	30" x 60"	24" x 60"
<b>ACIER À ÂME EN BOIS</b>				
FG245	FG244	FG243	FG242	FG241
<b>BOIS LAMINÉ - 1 3/4"</b>				
FG237	FG236	FG235	FG234	FG233
<b>DESSUS POUR ATELIER</b>				
FG248	FH905	FG247	FG246	FH906
<b>PLASTIQUE LAMINÉ</b>				
FG240	FH907	FG239	FG238	FH908
<b>BOIS LAMINÉ - 1 1/4"</b>				
FM987*	FM986*	FM985*	FM984*	FM983*

\*Capacité 1500 lb



36" x 72"	36" x 60"	30" x 72"	30" x 60"	24" x 60"
<b>ACIER À ÂME EN BOIS</b>				
FG229	FG228	FG227	FG226	FG225
<b>BOIS LAMINÉ - 1 3/4"</b>				
FG221	FG220	FG219	FG218	FG217
<b>DESSUS POUR ATELIER</b>				
FG232	FH917	FG231	FG230	FH918
<b>PLASTIQUE LAMINÉ</b>				
FG224	FH919	FG223	FG222	FH920
<b>BOIS LAMINÉ - 1 1/4"</b>				
FN003*	FN002*	FN001*	FM999*	FM998*

\*Capacité 1500 lb

# ÉTABLIS



CHOISISSEZ PARMIS L'UNE DE NOS OPTIONS DE MODÈLES PRÉCONCUS.  
HAUTEUR HORS TOUT DE 34", CAPACITÉ DE 2500 LB DISTRIBUÉES ÉGALEMENT



KLETON

36" x 72"	36" x 60"	30" x 72"	30" x 60"	24" x 60"
<b>ACIER À ÂME EN BOIS</b>				
FG464	FG465	FG466	FG467	FG468
<b>BOIS LAMINÉ - 1 3/4"</b>				
FG459	FG460	FG461	FG462	FG463
<b>DESSUS POUR ATELIER</b>				
FG469	FH913	FG470	FG471	FH914
<b>PLASTIQUE LAMINÉ</b>				
FG472	FH915	FG473	FG474	FH916
<b>BOIS LAMINÉ - 1 1/4"</b>				
FM993*	FM994*	FM995*	FM996*	FM997*

\*Capacité 1500 lb

36" x 72"	36" x 60"	30" x 72"	30" x 60"	24" x 60"
<b>ACIER À ÂME EN BOIS</b>				
FG624	FG625	FG626	FG627	FG628
<b>BOIS LAMINÉ - 1 3/4"</b>				
FG619	FG620	FG621	FG622	FG623
<b>DESSUS POUR ATELIER</b>				
FG629	FH909	FG630	FG631	FH910
<b>PLASTIQUE LAMINÉ</b>				
FG632	FH911	FG633	FG634	FH912
<b>BOIS LAMINÉ - 1 1/4"</b>				
FM988*	FM989*	FM990*	FM991*	FM992*

\*Capacité 1500 lb

36" x 72"	36" x 60"	30" x 72"	30" x 60"	24" x 60"
<b>ACIER À ÂME EN BOIS</b>				
FG415	FG414	FG413	FG412	FG411
<b>BOIS LAMINÉ - 1 3/4"</b>				
FG420	FG419	FG418	FG417	FG416
<b>DESSUS POUR ATELIER</b>				
FG423	FH921	FG422	FG421	FH922
<b>PLASTIQUE LAMINÉ</b>				
FG426	FH923	FG425	FG424	FH924



CHOISISSEZ PARMIS L'UNE DE NOS OPTIONS DE MODÈLES PRÉCONCUS.  
HAUTEUR HORS TOUT DE 34", CAPACITÉ DE 1000 LB DISTRIBUÉES ÉGALEMENT



KLETON

36" x 72"	36" x 60"	30" x 72"	30" x 60"	24" x 60"
<b>ACIER À ÂME EN BOIS</b>				
FN049	-	-	FN052	FN053
<b>BOIS LAMINÉ - 1 3/4"</b>				
FN054	FN055	FN056	FN057	FN058
<b>DESSUS POUR ATELIER</b>				
FN059	FN060	FN061	FN062	FN063
<b>PLASTIQUE LAMINÉ</b>				
FN064	FN065	FN066	FN067	FN068
<b>BOIS LAMINÉ - 1 1/4"</b>				
FN269	FN270	FN271	FN272	FN273

36" x 72"	36" x 60"	30" x 72"	30" x 60"	24" x 60"
<b>ACIER À ÂME EN BOIS</b>				
FN069	-	-	FN072	FN073
<b>BOIS LAMINÉ - 1 3/4"</b>				
FN074	FN075	FN076	FN077	FN078
<b>DESSUS POUR ATELIER</b>				
FN079	FN080	FN081	FN082	FN083
<b>PLASTIQUE LAMINÉ</b>				
FN084	FN085	FN086	FN087	FN088
<b>BOIS LAMINÉ - 1 1/4"</b>				
FN274	FN275	FN276	FN277	FN278

36" x 72"	36" x 60"	30" x 72"	30" x 60"	24" x 60"
<b>ACIER À ÂME EN BOIS</b>				
FN089	-	-	FN092	FN093
<b>BOIS LAMINÉ - 1 3/4"</b>				
FN094	FN095	FN096	FN097	FN098
<b>DESSUS POUR ATELIER</b>				
FN099	FN100	FN101	FN102	FN103
<b>PLASTIQUE LAMINÉ</b>				
FN104	FN105	FN106	FN107	FN108
<b>BOIS LAMINÉ - 1 1/4"</b>				
FN279	FN280	FN281	FN282	FN283



24" x 60"	30" x 60"	30" x 72"	36" x 60"	36" x 72"
<b>ACIER À ÂME EN BOIS</b>				
FN109	FG106	FG107	FN112	FN113
<b>BOIS LAMINÉ - 1 3/4"</b>				
FN114	FN115	FN116	FN117	FN118
<b>DESSUS POUR ATELIER</b>				
FN119	FN120	FN121	FN122	FN123
<b>PLASTIQUE LAMINÉ</b>				
FN124	FN125	FN126	FN127	FN128
<b>BOIS LAMINÉ - 1 1/4"</b>				
FN284	FN285	FN286	FN287	FN288

24" x 60"	30" x 60"	30" x 72"	36" x 60"	36" x 72"
<b>ACIER À ÂME EN BOIS</b>				
FN129	FG274	FG275	FN132	FN133
<b>BOIS LAMINÉ - 1 3/4"</b>				
FN134	FN135	FN136	FN137	FN138
<b>DESSUS POUR ATELIER</b>				
FN139	FN140	FN141	FN142	FN143
<b>PLASTIQUE LAMINÉ</b>				
FN144	FN145	FN146	FN147	FN148
<b>BOIS LAMINÉ - 1 1/4"</b>				
FN289	FN290	FN291	FN292	FN293

24" x 60"	30" x 60"	30" x 72"	36" x 60"	36" x 72"
<b>ACIER À ÂME EN BOIS</b>				
FN149	FG444	FG462	FN152	FN153
<b>BOIS LAMINÉ - 1 3/4"</b>				
FN154	FN155	FN156	FN157	FN158
<b>DESSUS POUR ATELIER</b>				
FN159	FN160	FN161	FN162	FN163
<b>PLASTIQUE LAMINÉ</b>				
FN164	FN165	FN166	FN167	FN168
<b>BOIS LAMINÉ - 1 1/4"</b>				
FN294	FN295	FN296	FN297	FN298

## ÉTABLIS EXTRA ROBUSTES

### ÉTABLIS ENTIÈREMENT SOUDÉS

- Nos établis les plus robustes et les plus solides offerts
- Entièrement soudés offrant un dessus en bois de 3/16" recouvert d'acier et des montants et longerons en acier de calibre 11
- Établis mobiles munis de roulettes polyuréthane de 6" dont deux pivotantes avec frein et deux fixes
- Plaques de base pour ancrer comprises
- Hauteur hors tout: 34"
- Fini émail durable bleu Kleton



Établi entièrement soudé d'une capacité de 3500 lb ou 5000 lb



No modèle	Style	Dimensions			Cap lb	Poids lb
		la"	x	p"		
FF494	Statique	72	x	30	5000	290
FF495	Statique	72	x	36	5000	360
FH465	Mobile	72	x	30	3500	290
FH466	Mobile	72	x	36	3500	360

Autres dimensions offertes sur demande.

## BASES ROBUSTES POUR MACHINES

- Conçues pour être utilisées comme bases pour machines ou tables de travail lorsqu'un établi de dimensions normales n'est pas nécessaire
- Entièrement soudées, tablettes à bordure inversée en acier de calibre 14 et plaques de base à ancrer de 3/16" x 1 1/2" sur les pieds en angle
- Hauteur de 14" entre les tablettes
- Hauteur hors tout: 32"
- Fini émail durable bleu Kleton

FH269



Établi entièrement soudé d'une capacité de 1200 lb



No modèle	Dimensions			Cap lb	Poids lb
	la"	x	p"		
FH268	30	x	18	1200	60
FH269	36	x	24	1200	70
FH270	48	x	24	1200	85

## ÉTABLIS À UN CAISSON

- Établis en acier de haut calibre avec cadre fabriqué de tubes d'un diamètre de 1"
- Plateau du dessus garni d'un tapis en caoutchouc
- Tiroirs pleine extension d'une capacité de 100 lb par tiroir
- Quatre roulettes non marquantes à roulement à billes avec freins pour roulement doux et facile
- Dim. hors tout: 20" la x 21" p x 37" h
- Capacité de 800 lb, distribuées également
- Cadre des caissons à revêtement en poudre gris, portes et tiroirs bleu Kleton
- Vendus avec serrures et deux clés



FF984

MH801

No modèle	Description	Poids lb
FF984	Établi à quatre tiroirs	120
MH801	Établi à une porte	75

## ÉTABLIS À PIÉDESTAUX OUVERTS

- Conçus pour les ateliers
- Offrent un dessus en bois dur stratifié de 1 3/4" d'épaisseur, fixé sur des piédestaux entièrement soudés avec deux tablettes
- Dimensions des piédestaux: 18" la x 24" p x 32" h
- Hauteur hors tout: 34"
- Fini durable bleu Kleton



Établi soudé à des piédestaux d'une capacité de 2500 lb



No modèle	Dimensions			Poids lb
	la"	x	p"	
FF120	60	x	30	158
FF121	72	x	30	175
FF122	84	x	30	192
FF119	120	x	30	245

\* Des unités de 36" de profondeur et d'autres types de dessus sont offerts sur demande.

## ÉTABLIS ROBUSTES

- Surface en acier de calibre 12 renforcé
- Comprend une tablette inférieure en acier de calibre 12 avec une capacité de 500 lb
- Embouts des pattes avec trous préperforés facilitant l'installation de patin de caoutchoutage pour protéger les planchers
- Revêtement à base de poudre texturé et durable
- Capacité: 4000 lb
- Configuration: Tablette
- Dimensions: 48" la x 30" p x 34" h
- Couleur: Gris
- Poids: 202 lb

No modèle M0950  
No fab DWB-3048-95



## POSTES DE TRAVAIL MAXI-BENCH

- Votre poste de travail est toujours à la portée de la main
- Muni d'un dessus en bois recouvert d'acier de 30" x 60" monté sur un cadre en acier soudé de calibre 14, comprenant des roulettes de 5" en nylon non marquantes deux fixes et deux pivotantes (avec freins)
- Caractéristiques standard: panneau perforé de 42" h, tiroirs doubles, tabouret pivotant, tablette inférieure et bordures d'arrêt
- FF068 (illustré) et FF071 comprend une lampe fluorescente, une lampe à incandescence suspendue de 25' et une barre d'alimentation à 4 prises; FF069 ne comprend pas de prise électrique ni de filage
- Capacité de 1200 lb, distribuées également
- Fini émail durable bleu Kleton
- Aucun assemblage requis

FF068



No modèle	Description	Hauteur hors tout"	Poids lb
FF068	Mobile, complet	76	340
FF069	Mobile, sans électricité	76	350
FF071	Fixe, complet	70	380
FF072	Fixe, sans électricité	70	363



## POSTES DE TRAVAIL ERGONOMIQUE

- Système très fonctionnel et polyvalent équipé d'accessoires et de composantes modulaires au-dessus de la surface de travail
- Conception ergonomique qui assure la facilité d'accès en mettant tout à votre portée
- La conception modulaire permet une reconfiguration facile

### Avantages du poste de travail :

- Productivité et efficacité accrues
- Réduction des efforts et plus grande aisance ergonomique
- Équipé exactement selon vos besoins
- Espaces de travail bien éclairés



### POUR CHOISIR LE CADRE QUI CONVIENT À VOS BESOINS, VOUS DEVEZ DÉTERMINER LES MESURES SUIVANTES:

**Largeur de la section (A):** Mesure prise du centre d'un module vertical à l'autre.

**Largeur hors tout (B):** Mesure prise de l'extérieur d'une plaque d'assise à l'autre.

Déterminez ensuite s'il vous faut un poste de travail à cadre simple ou double.

### CADRES À MONTAGE EN SURFACE

- Les cadres sont fabriqués en acier fort et sont perforés tous les 1" à l'avant et à l'arrière
- La plaque d'assise mesure 2 3/4" x 4"

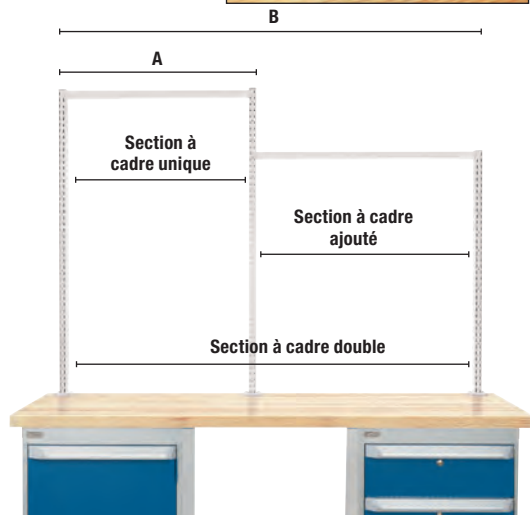

### SECTIONS À CADRE UNIQUE

No modèle	Hauteur"	Largeur de section" (A)	Largeur minimale de surface de travail requise"
FI368	30	24	30
FI370	30	30	36
FH992	30	36	42
FI372	30	42	48
FH993	30	48	54
FI374	30	60	66
FI369	48	24	30
FI371	48	30	36
FH994	48	36	42
FI373	48	42	48
FH995	48	48	54
FI375	48	60	66

### SECTION À CADRE AJOUTÉ

No modèle	Hauteur"	Largeur de section" (A)	Largeur minimale de surface de travail requise"
FI376	30	24	54
FI378	30	30	60
FI380	30	36	66
FI382	30	42	72
FI384	30	48	78
FI386	30	60	90
FI377	48	24	54
FI379	48	30	60
FI381	48	36	66
FI383	48	42	72
FI385	48	48	78
FI387	48	60	90

### SECTIONS À CADRE DOUBLE

No modèle	Hauteur"	Largeur de section" (A)	Largeur minimale de surface de travail requise"
FI747	30	24 + 24	54
FI749	30	24 + 30	60
FL525	30	24 + 36	66
FL526	30	24 + 42	72
FL527	30	24 + 48	78
FL528	30	24 + 60	90
FL529	30	30 + 30	66
FL530	30	30 + 36	72
FL531	30	30 + 42	78
FL532	30	30 + 48	84
FL533	30	30 + 60	96
FL534	30	36 + 36	78
FL535	30	36 + 42	84
FL536	30	36 + 48	90
FL537	30	36 + 60	102
FL538	30	42 + 42	90
FL539	30	42 + 48	96
FL540	30	42 + 60	108
FL541	30	48 + 48	102
FL542	30	48 + 60	114
FL543	30	60 + 60	126
FI748	48	24 + 24	54
FI750	48	24 + 30	60
FL544	48	24 + 36	66
FL545	48	24 + 42	72
FL546	48	24 + 48	78
FL547	48	24 + 60	90
FL548	48	30 + 30	66
FL549	48	30 + 36	72
FL550	48	30 + 42	78
FL551	48	30 + 48	84
FL552	48	30 + 60	96
FL553	48	36 + 36	78
FL554	48	36 + 42	84
FL555	48	36 + 48	90
FL556	48	36 + 60	102
FL557	48	42 + 42	90
FL558	48	42 + 48	96
FL559	48	42 + 60	108
FL560	48	48 + 48	102
FL561	48	48 + 60	114
FL562	48	60 + 60	126

## ACCESSOIRES POUR ÉTABLIS DU SYSTÈME NEXUS

Autres tailles offertes sur demande

### ARMOIRES SUPÉRIEURES

- Armoire en acier porte verrouillable rétractable; comprend des supports de fixation, un verrou et deux clés



No modèle	Dimensions hors tout la" x p" x h"
FI364	24 x 15 x 16
FI365	30 x 15 x 16
FI366	36 x 15 x 16
FI367	48 x 15 x 16

### PIÈCES DE RECHANGE

FI362 Ferrures de support pour hauteur hors tout de 16"

### RAMPES D'ÉCLAIRAGE

- S'incline sur 10° vers le haut ou vers le bas
- Comprend: interrupteur, cordon d'alimentation de 8' mis à la terre, rail de support, diffuseur acrylique standard et ampoules T8
- Ferrures de support vendues séparément



No modèle	À utiliser avec cadre largeur hors tout"
FN423	48
FN424	60

### FERRURES DE SUPPORT

No modèle	À utiliser avec cadre profondeur hors tout"
FI327	Moins de 30
FI328	Plus ou égal à 30

### BARRES D'ALIMENTATION HORIZONTALES

- 15 A, six prises de courant
- Pivotent sur leur axe pour un réglage à l'horizontale complet



No modèle	Largeur hors tout"
FI022	24
FI023	30
FI024	36
FI025	48

### BARRES D'ALIMENTATION VERTICALES

- 15 A, 6 prises de courant
- S'installe à la verticale à l'avant ou à l'arrière des modules verticaux
- Munie d'un interrupteur illuminé, d'un cordon d'alimentation de 6' à fiche avec mise à la terre et d'un disjoncteur
- Fixation et quincaillerie compris

No modèle FI021



### RAILS POUR BACS EN PLASTIQUE

- Réglage facile pour un accès ergonomique
- Peuvent être installés parallèlement au poste de travail, ou à un angle de 15°
- Conviennent aux bacs qui ont un rebord à l'arrière
- Les bacs en plastique ne sont pas compris



No modèle	Largeur hors tout"
FI030	24
FI031	30
FI032	36
FI033	48

### TABLETTES RÉGLABLES

- Tablettes réglables en acier fort qui peuvent se fixer de façon parallèle à la surface de travail ou sur un angle de 15° pour un accès ergonomique facile
- Capacité de 100 lb distribuées également



No modèle	Dimensions hors tout		
	la"	x	p"
FI001	24	x	12
FI002	30	x	12
FI003	36	x	12
FI004	48	x	12
FI005	24	x	15
FI006	30	x	15
FI007	36	x	15
FI008	48	x	15
FI009	24	x	18
FI010	30	x	18
FI011	36	x	18
FI012	48	x	18

### SÉPARATEURS POUR TABLETTE

- Les séparateurs s'installent sur le rebord de la tablette lorsqu'elle est posée parallèle à la surface de travail



No modèle	Dimensions hors tout		
	h"	x	p"
FI013	12	x	4
FI014	12	x	6
FI015	12	x	8
FI016	15	x	4
FI017	15	x	6
FI018	15	x	8

### PANNEAUX ARRIÈRE EN ACIER À FENTES

- Conçus pour recevoir les bacs en plastique à rebord standard de l'industrie



No modèle	Dim hors tout		No modèle	Dim hors tout	
	la"	x h"		la"	x h"
FI034	24	x 18	FI038	24	x 30
FI035	30	x 18	FI039	30	x 30
FI036	36	x 18	FI040	36	x 30
FI037	48	x 18	FI041	48	x 30

### PANNEAUX RÉVERSIBLES POUR MARQUEURS/PUNAISES

- Panneaux réversibles à deux faces
- Panneaux magnétiques blanc d'un côté et tableau d'affichage couvert de toile grise de l'autre



No modèle	Dimensions hors tout		
	la"	x	h"
FI050	24	x	30
FI051	30	x	30
FI052	36	x	30
FI053	48	x	30

### PANNEAUX PERFORÉS EN ACIER

- Acceptent tous les crochets standards
- Trous d'un diamètre de 1/4"



No modèle	Dim hors tout		No modèle	Dim hors tout	
	la"	x h"		la"	x h"
FI042	24	x 18	FI046	24	x 30
FI043	30	x 18	FI047	30	x 30
FI044	36	x 18	FI048	36	x 30
FI045	48	x 18	FI049	48	x 30

# ARMOIRES À TIROIRS

# AGF

## B R O M E



## ARMOIRES DE RANGEMENT AVEC TIROIRS

### ARMOIRES DE RANGEMENT VERROUILLABLES

Le système de verrouillage AGF permet la sécurité du contenu du cabinet et inclus deux (2) clés

### SYSTÈME DE VERROUILLAGE AGF

Un système de verrouillage AGF permettant l'ouverture d'un seul tiroir à la fois

### POIGNÉE ENCASTRÉE

Lorsque les tiroirs sont fermés, les poignées sont encastrés dans l'armoire

### TIROIRS AVEC GLISSIÈRE À EXTENSION À 100%

Extension continu et fluide donnant accès à l'ensemble de la surface pour le rangement

### CAPACITÉ DES TIROIRS

Chaque tiroir permet une charge de 440 lb

### DIVISEURS DE TIROIRS INSTALLÉS

Identification rapide et précise du contenu d'un compartiment facilitant le contrôle d'inventaire

### BASE POUR CHARIOT ÉLÉVATEUR

Base de 2" pour chariot élévateur, conçue pour faciliter les déplacements

### GLISSIÈRES POUR TIROIRS

Profondeur du tiroir	Capacité du tiroir (lb)	Glissières
24"	440	FN414
28"	440	FN416



FN414

### SÉPARATEURS POUR TIROIRS

Profondeur du tiroir	Hauteur du tiroir				
	3"	4"	5"	6" & 7"	8" & 9"
24"	FN380	FN381	FN382	FN383	FN384
28"	FN385	FN386	FN387	FN388	FN389

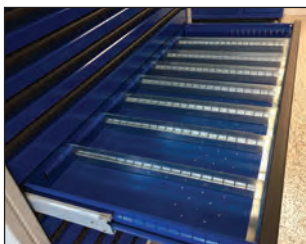

FN380 (Séparateurs seulement, armoire non comprise)

### DIVISEURS POUR TIROIRS

Longueur du diviseur	Hauteur du tiroir				
	3"	4"	5"	6" & 7"	8" & 9"
3"	FN390	FN395	FN400	FN405	-
4"	FN391	FN396	FN401	FN406	FN410
5"	FN392	FN397	FN402	FN407	FN411
6" & 7"	FN393	FN398	FN403	FN408	FN412
8" & 9"	FN394	FN399	FN404	FN409	FN413

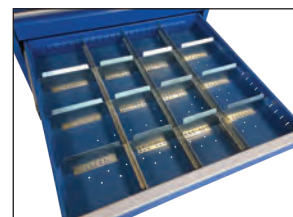

FN409 (Diviseurs seulement, séparateurs et armoire non comprises)

## ARMOIRES DE RANGEMENT AVEC TIROIRS



B R O M E



3" Dimensions hors tout: 30" la x 24" p x 40" h  
 3" Nombre de tiroirs: 7  
 4" Nombre de compartiments: 96  
 4" **No modèle FM105 Bleu**  
 6" **No modèle FM106 Noir**  
 6" **No modèle FM107 Gris**  
**CONFIG. DES TIROIRS**  
 Tiroirs 3"- 4" : A  
 Tiroir 6" : B  
 Tiroir 9" : C

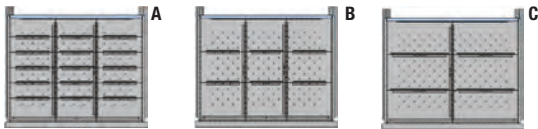

3" Dimensions hors tout: 36" la x 24" p x 40" h  
 4" Nombre de tiroirs: 9  
 4" Nombre de compartiments: 216  
 4" **No modèle FM171 Bleu**  
 4" **No modèle FM172 Noir**  
 4" **No modèle FM173 Gris**  
**CONFIG. DES TIROIRS**  
 Tiroirs 3"- 4" : A



5" Dimensions hors tout: 30" la x 24" p x 40" h  
 6" Nombre de tiroirs: 6  
 6" Nombre de compartiments: 63  
 6" **No modèle FM225 Bleu**  
 6" **No modèle FM226 Noir**  
 6" **No modèle FM227 Gris**  
**CONFIG. DES TIROIRS**  
 Tiroir 5" : A  
 Tiroir 6" : B

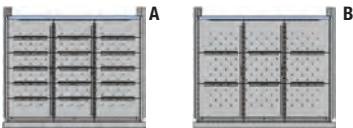

5" Dimensions hors tout: 48" la x 24" p x 40" h  
 6" Nombre de tiroirs: 6  
 6" Nombre de compartiments: 112  
 6" **No modèle FM237 Bleu**  
 6" **No modèle FM238 Noir**  
 6" **No modèle FM239 Gris**  
**CONFIG. DES TIROIRS**  
 Tiroir 5" : A  
 Tiroir 6" : B



3" Dimensions hors tout: 30" la x 24" p x 60" h  
 3" Nombre de tiroirs: 12  
 3" Nombre de compartiments: 177  
 4" **No modèle FM289 Bleu**  
 4" **No modèle FM290 Noir**  
 4" **No modèle FM291 Gris**  
**CONFIG. DES TIROIRS**  
 Tiroirs 3"- 4" : A  
 Tiroir 6" : B  
 Tiroir 9" : C



3" Dimensions hors tout: 48" la x 24" p x 60" h  
 4" Nombre de tiroirs: 14  
 4" Nombre de compartiments: 448  
 4" **No modèle FM361 Bleu**  
 4" **No modèle FM362 Noir**  
 4" **No modèle FM363 Gris**  
**CONFIG. DES TIROIRS**  
 Tiroirs 3"- 4" : A



# ARMOIRES À TIROIRS

## ARMOIRES DE RANGEMENT AVEC TIROIRS

**AGF**  
B R O M E

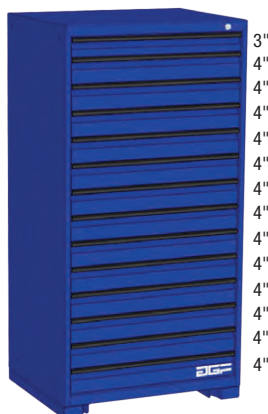

Dimensions hors tout: 30" la x 24" p x 60" h  
 Nombre de tiroirs: 14  
 Nombre de compartiments: 252  
**No modèle FM349 Bleu**  
**No modèle FM350 Noir**  
**No modèle FM351 Gris**

**CONFIG. DES TIROIRS**  
 Tiroirs 3"- 4" : A



Dimensions hors tout: 36" la x 24" p x 60" h  
 Nombre de tiroirs: 9  
 Nombre de compartiments: 156  
**No modèle FM415 Bleu**  
**No modèle FM416 Noir**  
**No modèle FM417 Gris**

**CONFIG. DES TIROIRS**  
 Tiroirs 3"- 4" : A  
 Tiroir 6" : B  
 Tiroir 9" : C



Dimensions hors tout: 36" la x 24" p x 60" h  
 Nombre de tiroirs: 9  
 Nombre de compartiments: 108  
**No modèle FM475 Bleu**  
**No modèle FM476 Noir**  
**No modèle FM477 Gris**

**CONFIG. DES TIROIRS**  
 Tiroirs 6"- 7" : B











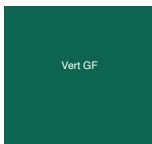

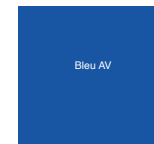
Dimensions hors tout: 48" la x 24" p x 60" h  
 Nombre de tiroirs: 9  
 Nombre de compartiments: 108  
**No modèle FM481 Bleu**  
**No modèle FM482 Noir**  
**No modèle FM483 Gris**

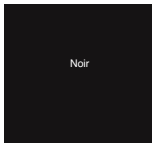
**CONFIG. DES TIROIRS**  
 Tiroirs 6"- 7" : B

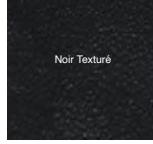

## TABLEAU DE COULEURS POUR AGF BROME ARMOIRE À TIROIRS MODULAIRE

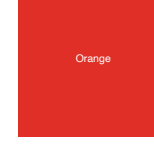
 Bleu GF 502001	 Vert GF 502002	 Jaune GF 502003	 Rouge GF 502004	 Gris GF 502008	 Bleu AV 505067	 Bleu Classique 505071
 Blanc GF Offert à frais supplémentaire 502010	 Noir 502013	 Beige GF Offert à frais supplémentaire 502015	 Bleu LB 502106	 Gris Aluminium 502108	 Granite 505065	 Rose GF 505066
 Gris DK 502109	 Bleu EV 502118	 Noir Texturé 502124	 Lime GF 5045521	 Vert JD 504548	 Orange 504549	

\* Possibilité de légères variations entre les couleurs montrées et celles du fini cuit réelles.

## PUPITRE D'ATELIER MURAL



**KLETON**

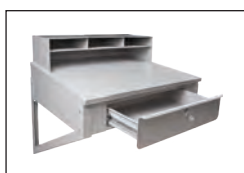

- Fabrication durable en acier au carbone
- Idéal pour les endroits où l'espace est restreint
- Station de travail à quatre compartiments et surface d'écriture légèrement inclinée
- Assemblage facile, supports muraux compris
- Tiroir verrouillable de 23" la x 16" p x 3 1/2" h sur roulettes en nylon silencieuses
- Dimensions hors tout: 34 1/2" la x 28" p x 31" h
- Poids: 74 lb
- Fini émail gris

No modèle FI518

## PUPITRE D'ATELIER OUVERT

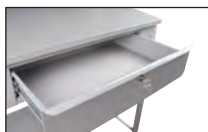

- Fabrication durable en acier au carbone
- Idéal pour les commis à l'expédition/réception, les gardiens et les contremaîtres d'atelier
- Station de travail à quatre compartiments et surface d'écriture de 43" de hauteur légèrement inclinée
- Ensemble de roulettes en option pour convertir le pupitre en un poste de travail mobile
- Tiroir verrouillable de 23" la x 16" p x 3 1/2" h sur roulettes en nylon silencieuses
- Dimensions hors tout: 34 1/2" la x 30" p x 53" h
- Poids: 93 lb
- Fini émail gris

No modèle FI519

**KLETON**

### ENSEMBLE OPTIONNEL DE ROULETTES

- Comprend deux roulettes pivotantes, deux roulettes pivotantes avec frein et la quincaillerie
- Matériau de roue: polyuréthane
- Diamètre de roue: 2-1/2"
- Largeur de la bande de roulement: 1"

No modèle FI521



## PUPITRE D'ATELIER DE STYLE ARMOIRE



- Fabrication durable en acier au carbone
- Mêmes caractéristiques que le pupitre d'atelier ouvert avec en prime une armoire verrouillable à deux portes
- Station de travail à quatre compartiments et surface d'écriture de 43" de hauteur légèrement inclinée
- Ensemble de roulettes en option pour convertir le pupitre en un poste de travail mobile
- Tiroir verrouillable de 23" la x 16" p x 3 1/2" h sur roulettes en nylon silencieuses
- Dimensions hors tout: 34 1/2" la x 30" p x 53" h
- Poids: 146 lb
- Fini émail gris

No modèle FI520

**KLETON**

### ENSEMBLE OPTIONNEL DE ROULETTES

- Comprend deux roulettes pivotantes, deux roulettes pivotantes avec frein et la quincaillerie
- Matériau de roue: polyuréthane
- Diamètre de roue: 2-1/2"
- Largeur de la bande de roulement: 1"

No modèle FI521



## BUREAU D'ATELIER

- Fabriqué en acier robuste entièrement soudé de calibre 16
- Deux tiroirs classeurs en acier de calibre 18 et deux tiroirs de rangement
- Tiroirs compris, poignées en retrait, glissières à roulement à billes et serrure à barillet
- Surface d'écriture droite, hauteur du dessus de 42"
- Tablette de 18" p x 23" la x 7" h soudée sur le dessus de la surface de travail
- Fini à revêtement de poudre gris texturé et durable
- Dimensions: 39" la x 29" p x 53" h
- Couleur: Gris

No modèle FL633

**DURHAM MFG**  
Est. 1922



## PUPITRE D'ATELIER

- Fabrication en acier robuste de calibre 16 entièrement soudée
- Fournit une aire de travail organisée pouvant être déplacée dans n'importe quel endroit
- Surface de travail inclinée avec rebord pose-crayon
- Tiroir équipé de coulisses à roulements à billes
- Quatre roulettes pivotantes 3" en caoutchouc
- Capacité totale de 500 lb
- Dimensions: 23" la x 20" p
- Matériau: Acier
- Couleur: Gris

**DURHAM MFG**  
Est. 1922



FG790



FG789

No modèle	Type	Hauteur"
FG789	Style armoire	51
FG790	Style ouvert	47 3/4

# ARMOIRES

## DES MEUBLES D'ATELIER FABRIQUÉS SOLIDES!

L'atelier est un endroit où les meubles se doivent d'être robustes comme les produits Strong Hold. Une gamme de meubles si durables et si robustes qu'ils sont exigés par les grandes entreprises comme l'industrie automobile.



**StrongHold**



A. FG816



C. FG830



E. FG838

### A. ARMOIRES DE RANGEMENT ROUGH & TOUGH

Ces modèles d'acier de calibre 12 assurent une protection pour les outils et les pièces mécaniques. Fabriqués pour un usage rude et difficile. Les tablettes sont réglables et il est possible d'en ajouter d'autres pour plus de polyvalence.

No modèle	Largeur"	Profondeur"	Hauteur"	Hauteur hors tout"	Nbre de tablettes	Poids de l'armoire lb	No modèle tablette supplémentaire	Capacité de tablette lb
FG815	36	20	72	78	4	418	FG820	1600
FG816	36	24	72	78	4	459	FG821	1900
FG817	48	24	72	78	4	557	FG822	1200
FG818	60	24	72	78	4	685	FG823	1650
FG819	72	24	72	78	4	733	FG824	1525

### B. ARMOIRES DE RANGEMENT ROBUSTES VENTILÉES

Les portes en acier de calibre 12 avec perforations en forme de diamant pour une visibilité facile et une meilleure ventilation. Idéals pour les industries, les centres de conditionnement physique, ou toutes les installations où les effets personnels doivent être ventilés et verrouillés.

No modèle	Largeur"	Profondeur"	Hauteur"	Hauteur hors tout"	Nbre de tablettes	Poids de l'armoire lb	No modèle tablette supplémentaire	Capacité de tablette lb
FI329	36	24	72	78	4	470	FG821	1900
FI330	48	24	72	78	4	548	FG822	1200
FI331	60	24	72	78	4	666	FG823	1650

### C. ARMOIRES À DOUBLE RANGEMENT

Ces armoires comprennent deux compartiments séparés. Les entreprises à deux quarts de travail peuvent protéger les objets de valeur des personnes du quart qui ne travaillent pas. Il est aussi possible d'utiliser un côté pour les objets personnels et l'autre pour les outils.

No modèle	Largeur"	Profondeur"	Hauteur"	Hauteur hors tout"	Tablettes suppl./côté	Poids de l'armoire lb	No modèle tablette supplémentaire	Capacité de tablette lb
FG829	48	24	72	78	4	624	FG832	1275
FG830	60	24	72	78	4	722	FG833	1600
FG831	72	24	72	78	4	813	FG834	1950

### D. ARMOIRES DE RANGEMENT À BALAIS

Organisez vos besoins d'entretien ménager avec nos armoires à balais aussi solides que les autres armoires Strong Hold. Les doubles portes permettent l'accès à toutes les tablettes. Le côté armoire à balais range les objets à long manche. Le côté à tablettes sert à ranger les produits en papier, les nettoyeurs et les brosses. Les tablettes réglables s'enlèvent pour faire de la place pour de gros contenants.

No modèle	Largeur"	Profondeur"	Hauteur"	Hauteur hors tout"	Tablettes supplémentaires	Poids de l'armoire lb	No modèle tablette supplémentaire	Capacité de tablette lb
FG835	36	24	72	78	4	477	FG845	1025
FG836	48	24	72	78	4	567	FG846	1375
FG837	60	24	72	78	4	669	FG847	1750

### E. ARMOIRES DE RANGEMENT/PENDERIES

Ces armoires font partie de notre gamme d'armoires robustes pour le rangement de vêtements, d'outils et de fournitures. Le verrouillage en trois points ajoute plus de sécurité.

No modèle	Largeur"	Profondeur"	Hauteur"	Hauteur hors tout"	Tablettes supplémentaires	Poids de l'armoire lb	No modèle tablette supplémentaire	Capacité de tablette lb
FG838	36	24	72	78	4	477	FG845	1100
FG839	48	24	72	78	4	567	FG846	1500
FG840	60	24	72	78	4	669	FG847	1900

## ARMOIRES À PORTES CREUSES

- Le contenu de cette armoire de rangement à portes creuses, de haute densité, est gardé en sûreté au moyen du morailillon à cadenas de conception spéciale
- Quatre tablettes réglables renforcées, six mini-tablettes amovibles situées dans chaque porte à charnières de 4" de profondeur, lui procurant ainsi une capacité inégale
- Cadenas vendu séparément
- Capacité par tablette: 500 lb



**KLETON**

Morailillon à cadenas spécial à l'épreuve des coupe-boulons

No modèle	Description	Dimensions			Poids lb
		la"	x p"	x h"	
FB024	Armoire	38	x 24	x 72	315
FB025	Tablette additionnelle	38	x 17	x -	18
FB026	Tablette additionnelle pour porte	18	x 6	x -	2
SA898	Cadenas clés différentes				
SR892	Cadenas clés identiques				

## ARMOIRES COMBINÉES À PORTES CREUSES & 96 BACS

- Armoire combinée robuste entièrement soudée de calibre 16, avec bacs et tablettes
- Portes à charnières de 4" de profondeur
- Deux tablettes réglables de calibre 16 avec une capacité de charge de 500 lb par tablette
- Panneaux à claire-voie soudés à l'intérieur des portes et au fond de l'armoire, pour bacs suspendus
- Morailillon à cadenas de conception particulière qui empêche l'utilisation de coupe-boulons
- Cadenas vendu séparément
- Finis à revêtement de poudre gris Kleton
- Bacs compris:** 84 bacs de chaque 4 1/8" la x 5 3/8" p x 3" h  
12 de chaque 5 1/2" d x 10 7/8" p x 5" h



CF373

**KLETON**

No modèle	Description	Poids lb
CF371	Armoire a/bacs en plastique bleu	359
CF372	Armoire a/bacs en plastique rouge	359
CF373	Armoire a/bacs en plastique jaune	359
CF374	Armoire a/bacs en plastique vert	359

## SOCLE ROULANT MOBILE POUR ARMOIRES À PORTES CREUSES

- Fabrication en acier robuste
- Design unique sans rebord avant pour accommoder toutes les armoires à portes creuses de KLETON
- Roulettes sandwich boulonnées et non marquantes de 4", comprenant deux roulettes pivotantes avec frein et deux roulettes fixes
- Peinture à base de polyuréthane grise à deux composants
- 24" la x 38" p x 7" h
- Capacité: 1500 lb

No modèle MN398

**KLETON**



## ARMOIRE TRÈS ROBUSTE AVEC TABLETTES COULISSANTES

- Acier de calibre 12 entièrement soudé et extra robuste
- Système de verrouillage en 3 points pouvant accommoder un cadenas (non compris) avec poignée verrouillable en acier
- Tablettes coulissantes préinstallées avec capacité de charge de 400 lb (chacune)
- Distance entre les tablettes de 11-5/8"
- Portes encastrées pleine longueur avec charnières à battant en métal de calibre 7 prévenant l'affaissement
- Les orifices du panneau perforé sont espacés de 1" et ils peuvent accommoder des chevilles standards
- Panneaux en acier de calibre 16 soudés à chaque porte
- Base/pattes d'une hauteur de 6" fournissant l'accès à la fourche d'un chariot élévateur; orifices prépointonnés permettant l'ajout de caoutchoutage pour protéger le plancher
- Finis à revêtement texturé de poudre gris
- Comprend: 4 tablettes à tirer & 6 tiroirs
- 48" la x 24" p x 78" h
- Capacité par tablette: 400 lb
- Poids: 810 lb



No modèle FM015  
No fab HDCDP244878-4SS6B95

**DURHAM MFG**  
Est. 1922

## ARMOIRES À FENÊTRES CLAIRES

- Portes à fenêtres en polycarbonate clair pour que tous les outils soient visibles
- Monopiece de calibre 12
- Espace de 6" entre l'armoire et le plancher
- Tablettes réglables de calibre 14
- Système de blocage qui s'enclenche en trois points différents
- Charnières de calibre 10



**StrongHold** 99 ANS GARANTIE LIMITÉE

No modèle	Dimensions			Hauteur hors tout"	Nbre de tablettes	Cap des tablettes lb	Poids lb
	la"	x p"	x h"				
FG851	48	x 24	x 60	66	3	1200	446
FG852	48	x 24	x 72	78	4	1200	536

## ARMOIRES TRÈS ROBUSTES EN ACIER INOXYDABLE

- Le plus robuste produit de rangement disponible actuellement sur le marché
- Fabriquée en métal inoxydable #304, de calibre 12, avec un fini #3
- Résiste à la corrosion et aux acides, ne rouillera pas et conçu pour l'abus quotidien en environnement industriel
- Tablettes réglables aux 2"
- Système de blocage en trois points
- Pieds soudés de calibre 7

99 ANS GARANTIE LIMITÉE

**StrongHold**

Ces unités peuvent également être utilisées dans les domaines suivants: médical, pharmaceutique, automobile, électronique, textile, brasserie, installations maritimes, restaurants, etc.



No modèle	Dimensions			Hauteur hors tout"	Nbre de tablettes	Cap des tablettes lb	Poids lb	Tablette additionnelle No modèle
	la"	x p"	x h"					
FI340	36	x 24	x 60	66	3	1900	406	FI349
FI341	36	x 20	x 72	78	4	1600	435	FI350
FI342	36	x 24	x 72	78	4	1900	475	FI349
FI343	48	x 24	x 60	66	3	1200	489	FI351
FI344	48	x 24	x 72	78	4	1200	573	FI351
FI345	60	x 24	x 60	66	3	1650	595	FI352
FI346	60	x 24	x 72	78	4	1650	699	FI352
FI347	72	x 24	x 60	66	3	1525	726	FI353
FI348	72	x 24	x 72	78	4	1525	856	FI353



# ARMOIRES

## ARMOIRE DE RANGEMENT POUR CONTENANTS AÉROSOL

- Peut servir à ranger jusqu'à 48 contenants aérosol (24 par tablette)
- Deux tablettes coulissantes indépendantes avec glissières à roulement d'une capacité de 75 lb
- Fabrication en acier entièrement soudé
- **Comprend:** un verrou préinstallé et deux clés
- Design de grande armoire modulaire avec glissières Durham
- Revêtement gris thermolaqué durable
- Couleur: Gris
- Capacité par tablette: 75 lb



**DURHAM MFG**  
Est. 1922

No modèle	Dimensions			Poids lb
	la"	x p"	x h"	
FN379	21-7/8	x 15-15/16	x 20-5/16	45

## ARMOIRES UTILITAIRES COMPACTES

- Casiers pratiques pour le rangement de plusieurs types d'équipements d'entretien
- Encoches en trou de serrure à l'arrière pour permettre de suspendre au mur
- Support à cadenas intégré, morillon d'un diamètre de 1/4"
- Couleur: Gris
- Nbre de tablettes: 3
- Capacité par tablette: 35 lb
- Type d'assemblage: Soudé (assemblé)
- Sections: Deux ajustables

**CB636:**

- Comprend une poignée et un morillon pour cadenas (cadenas non compris)

**CB637:**

- Comprend un cadenas et deux clés



**DURHAM MFG**  
Est. 1922

No modèle	Dimensions			Poids lb
	la"	x p"	x h"	
CB636	13-1/4	x 12-3/4	x 30	31
CB637	19-7/8	x 14-1/4	x 32-3/4	41

## ARMOIRES UTILITAIRES

- Casiers pratiques pour le rangement de plusieurs types d'équipements d'entretien
- Verrouillable pour plus de sécurité
- Comprend un cadenas et deux clés
- Nbre de tablettes: 1
- Couleur: Gris
- Matériau: Acier
- Capacité par tablette: 150 lb
- Type d'assemblage: Soudé (assemblé)
- Sections: 4

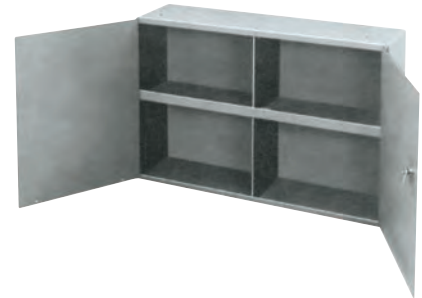

**DURHAM MFG**  
Est. 1922

No modèle	Dimensions			Poids lb
	la"	x p"	x h"	
CB577	22-1/4	x 33-3/4	x 8-1/2	45

## ARMOIRES DE RANGEMENT HI-BOY TRÈS LARGE

- Fabriquée en tôles d'acier laminé à froid de qualité commerciale
- Verrouillable
- Nbre de tablettes: 5
- Capacité par tablette: 150 lb
- Type d'assemblage: Soudé (assemblé)
- Calibre du dessus: 20
- Calibre de la porte et des côtés: 20
- Calibre de la tablette: 20
- Calibre du dessous: 20
- Calibre de l'arrière: 22



FL796

**PERFIX.ca**

No modèle	Description	Dimensions			Poids lb
		la"	x p"	x h"	
<b>GRIS</b>					
FL786	Armoire	48	x 24	x 72	215
FL823	Tablette supp.	48	x 24	x 1	15
<b>BEIGE</b>					
FL796	Armoire	48	x 24	x 72	215
FL822	Tablette supp.	48	x 24	x 1	15

## ARMOIRES DE RANGEMENT

- Conçue pour un montage facile
- Base monopiece qui sert de tablette supplémentaire
- Poignée verrouillable pour plus de sécurité
- Forme compacte
- Assemblage requis
- Nbre de tablettes: 4
- Couleur: Gris
- Matériau: Acier
- Capacité par tablette: 300 lb



FN425

**KLETON**

No modèle	Description	Dimensions			Poids lb
		la"	x p"	x h"	
FN425	Armoire	30	x 15	x 66	124
FN428	Tablette supp.	30	x 15	x 1	5,3
FN426	Armoire	36	x 24	x 78	198
FN429	Tablette supp.	36	x 24	x 1	10,75
FN427	Armoire	48	x 24	x 48	238
FN430	Tablette supp.	48	x 24	x 1	13,75

## ARMOIRES DE RANGEMENT HI-BOY PROFONDES & SOUDÉES

- Idéal pour tous vos besoins en entreposage au bureau, à l'usine ou à l'école
- Quatre tablettes ajustables
- Poignée encastrée et serrure à barillet
- Capacité par tablette: 150 lb distribuée également



FJ884

**ACM**

No modèle	Dimensions		
	Noir	Beige	Charbon
FJ882	FJ883	FJ884	36 x 24 x 72
<b>TABLETTE ADDITIONNELLE PROFONDE</b>			
FJ879	FJ880	FJ881	36 x 24 x 1

## ARMOIRE DE RANGEMENT

- Fabriquée en tôles d'acier laminé à froid de qualité commerciale
- Verrouillable
- Capacité par tablette: 150 lb
- Type d'assemblage: Soudé (assemblé)
- Calibre du dessus: 20
- Calibre de la porte et des côtés: 20
- Calibre de la tablette: 20
- Calibre du dessous: 20
- Calibre de l'arrière: 24



No modèle			Description	Dimensions			Poids lb
Gris	Beige	Noir		la"	x p"	x h"	
FL787	FL789	FL788	Hi-Boy	36	x 18	x 72	140
FL801	FL800	FL802	Tablette supplémentaire	36	X 18	X 1	10
FL791	FL792	FL790	Armoire garde-robe	36	x 18	x 72	116
FL801	FL800	FL802	Tablette supplémentaire	36	X 18	X 1	10
FL794	FL793	FL795	Armoire combinée	36	x 18	x 72	140
FL801	FL800	FL802	Tablette supplémentaire	36	X 18	X 1	10
FL783	FL785	FL784	Lo-Boy	36	x 18	x 40	116
FL804	FL803	FL805	Tablette supplémentaire	36	X 18	X 1	10

## ARMOIRE DE RANGEMENT ROBUSTE

- Fabriquée en tôles d'acier laminé à froid de qualité commerciale
- Verrouillable
- Nbre de tablettes: 5
- Shelf Capacity: 150 lbs.
- Type d'assemblage: Soudé (assemblé)
- Calibre du dessus: 20
- Calibre de la porte et des côtés: 20
- Calibre de la tablette: 20
- Calibre du dessous: 20
- Calibre de l'arrière: 22
- Couleur: Gris



No modèle	Description	la"	x p"	x h"	Poids lb
FL780	Armoire robuste	36	x 18	x 72	156
FL807	Tablette supplémentaire	36	x 18	x 1	15

## ARMOIRE DE RANGEMENT MURALE

- Fabriquée en tôles d'acier laminé à froid de qualité commerciale
- Verrouillable
- Nbre de tablettes: 2
- Capacité par tablette: 150 lb
- Type d'assemblage: Soudé (assemblé)
- Calibre du dessus: 20
- Calibre de la porte et des côtés: 20
- Calibre de la tablette: 20
- Calibre du dessous: 20
- Calibre de l'arrière: 22



No modèle		Description	Dimensions			Poids lb
Gris	Beige		la"	x p"	x h"	
FL781	FL782	Armoire murale	36	x 12	x 30	54
FL821	FL803	Tablette supplémentaire	36	x 12	x 1	10

## CASIERS POUR ÉQUIPEMENT STANDARDS SOUDÉS

- Casiers pour équipement parfaits pour les vestiaires d'athlètes, l'équipement de pompiers ou tout autre usage qui nécessite l'accès rapide aux uniformes et/ou à l'équipement
- Façade ouverte et côtés perforés, ce qui offre plein accès et ventilation
- Coffret de sécurité avec verrou et cantine pour le rangement en sécurité de vos objets de valeur
- Tablette inférieure qui sert de banc et élimine le besoin pour des sièges dans le vestiaire
- Modèle de base comprend:** coffret de sécurité, tablette supérieure et barre de suspension

No modèle		Dimensions			Poids lb
Gris pâle	Rouge	la"	x p"	x h"	
<b>MODÈLES DE BASE</b>					
FJ895	FJ896	24	x 24	x 72	240
FJ901	FJ902	30	x 24	x 72	251
FJ907	FJ908	36	x 24	x 72	278
<b>A/CANTINE &amp; TABLETTE INFÉRIEURE</b>					
FJ898	FJ899	24	x 24	x 72	280
FJ904	FJ905	30	x 24	x 72	296
FJ910	FJ911	36	x 24	x 72	328



## CASIERS POUR ÉQUIPEMENT SOUDÉS DE LUXE

- Casiers pour équipement de luxe qui offrent sécurité et ventilation optimales pour l'équipement et les uniformes de valeur
- Conception de style garde-robe qui offre toute la flexibilité pour le rangement de divers objets et vêtements
- Tiroir latéral inférieur qui permet de ranger les objets plus lourds ou encombrants comme les bottes ou les sacs
- Le modèle de base comprend:** trois demi-tablettes, une tablette pleine largeur, une barre de suspension et des portes avec verrou

No modèle		Dimensions			Poids lb
Gris pâle	Rouge	la"	x p"	x h"	
<b>MODÈLES DE BASE</b>					
FJ913	FJ914	36	x 24	x 72	407
<b>A/TIROIR LATÉRAL</b>					
FJ916	FJ917	36	x 24	x 72	527



# CASIERS

## CASIERS EN ACIER PRÊTS À ASSEMBLER

- Assemblage requis, prêt à assembler avec écrous et boulons compris
- Cadres de calibre 16, corps et tablettes de calibre 24
- Fini à revêtement de peinture en poudre durable gris
- Plaques numérotées offertes séparément
- Dimensions du modèle à un niveau: 12" la x 18" p x 72" h
- Hauteur de la porte du modèle à deux niveaux: 33 1/4"
- Hauteur de la porte du petit casier: 11"

KLETON



Trois portemanteaux zingués et une tablette compris avec les casiers de un et deux niveaux



Poignées pour cadenas en retrait, en acier inoxydable  
Loquet magnétique assurant une fixation solide de la porte lorsque fermée



Portes à panneaux doubles, extérieur de calibre 20 et intérieur de calibre 24 (casiers de un et deux niveaux)



Cadres de calibre 16, corps et tablettes de calibre 24



### DESSUS EN PENTE

- Aide à prévenir l'accumulation de poussière
- Augmente la hauteur du dessus de 10"



### BASE EN RETRAIT

- Prévient l'infiltration de liquide
- Augmente la hauteur du casier de 4" au dessus du sol



### ACCESSOIRES

No modèle	Description
FL375	Dessus en pente de 10"
FL374	Base en retrait de 4"
FL376	Écrous et boulons, 1 ensemble
FL518	Plaques numérotées (série de 1 à 25)
FL519	Plaques numérotées (série de 26 à 50)
FL520	Plaques numérotées (série de 51 à 75)
FL521	Plaques numérotées (série de 76 à 100)

### UN NIVEAU

No modèle	Bloc de	Poids lb
<b>DE BASE</b>		
FL362	1	52
FL363	2	96
FL364	3	139
<b>A/DESSUS EN PENTE</b>		
FL380	1	56
FL381	2	104
FL382	3	151
<b>A/BASE EN RETRAIT</b>		
FL392	1	56
FL393	2	104
FL394	3	151
<b>A/DESSUS EN PENTE &amp; BASE EN RETRAIT</b>		
FL404	1	60
FL405	2	112
FL406	3	163

### DEUX NIVEAUX

No modèle	Bloc de	Poids lb
<b>DE BASE</b>		
FL366	1	54
FL367	2	98
FL368	3	141
<b>A/DESSUS EN PENTE</b>		
FL384	1	57
FL385	2	106
FL386	3	153
<b>A/BASE EN RETRAIT</b>		
FL396	1	57
FL397	2	106
FL398	3	153
<b>A/DESSUS EN PENTE &amp; BASE EN RETRAIT</b>		
FL408	1	61
FL409	2	114
FL410	3	165

### PETITS CASIERS

No modèle	Bloc de	Poids lb
<b>DE BASE</b>		
FL370	1	56
FL371	2	112
FL372	3	168
<b>A/DESSUS EN PENTE</b>		
FL388	1	60
FL389	2	120
FL390	3	180
<b>A/BASE EN RETRAIT</b>		
FL400	1	60
FL401	2	120
FL402	3	180
<b>A/DESSUS EN PENTE &amp; BASE EN RETRAIT</b>		
FL412	1	64
FL413	2	128
FL414	3	192

## CASIERS ÉCONOMIQUES CLEAN LINE<sup>MC</sup>

- Casiers entièrement assemblés en acier laminé à froid de première qualité
- Cadre en acier entièrement soudé avec portes et panneaux assemblés avec des rivets
- Portes à deux plateaux de calibre 20, cadres de calibre 16, corps et tablettes de calibre 24
- Dimensions: 12" la x 18" p x 72" h
- Le casier à un niveau comprend:** une tablette pour chapeaux, trois crochets pour manteaux et une poignée encastrée en aluminium pour cadenas
- Les casiers à deux et trois niveaux comprennent:** deux crochets pour manteaux par ouverture et une poignée encastrée en aluminium pour cadenas
- Peinture émail cuit gris perle de haute qualité (beige également offert)

Trous de ventilation dans la traverse du châssis

Portes en acier de calibre 20

Châssis en acier de calibre 16

Poignées en retrait fabriquées de plastique antiéraflures



Bloc de 1

Bloc de 2

Bloc de 3

Bloc de 4

### DIFFÉRENTES OPTIONS DE VERROUILLAGE



Verrou à clé intégré



Numérique



Système à pièce de monnaie



### DESSUS INCLINÉS

Dessus inclinés qui aident à prévenir l'accumulation de poussière et de débris, facilitant ainsi l'entretien



### BASES EN RETRAIT

Bases en retrait qui soulèvent les casiers de 4" du plancher



FJ151

Porte perforée



FJ155

Porte perforée



FJ159

Porte perforée



FJ171

### CASIERS SIMPLES

No modèle	Bloc de
<b>DE BASE</b>	
FJ151	1
FJ152	2
FJ153	3
FJ154	4
<b>A/DESSUS INCLINÉ</b>	
FJ176	1
FJ177	2
FJ178	3
FJ179	4
<b>A/BASE EN RETRAIT</b>	
FJ224	1
FJ225	2
FJ226	3
FJ227	4
<b>A/BASE EN RETRAIT &amp; DESSUS INCLINÉ</b>	
FJ200	1
FJ201	2
FJ202	3
FJ203	4
<b>A/PORTES PERFORÉES</b>	
FJ478	1
FJ479	2
FJ480	3
FJ481	4

### CASIERS DOUBLES

No modèle	Bloc de
<b>DE BASE</b>	
FJ155	1
FJ156	2
FJ157	3
FJ158	4
<b>A/DESSUS INCLINÉ</b>	
FJ180	1
FJ181	2
FJ182	3
FJ183	4
<b>A/BASE EN RETRAIT</b>	
FJ228	1
FJ229	2
FJ230	3
FJ231	4
<b>A/BASE EN RETRAIT &amp; DESSUS INCLINÉ</b>	
FJ204	1
FJ205	2
FJ206	3
FJ207	4
<b>A/PORTES PERFORÉES</b>	
FJ482	1
FJ483	2
FJ484	3
FJ485	4

### CASIERS TRIPLES

No modèle	Bloc de
<b>DE BASE</b>	
FJ159	1
FJ160	2
FJ161	3
FJ162	4
<b>A/BASE EN RETRAIT &amp; DESSUS INCLINÉ</b>	
FJ208	1
FJ209	2
FJ210	3
FJ211	4
<b>A/PORTES PERFORÉES</b>	
FJ486	1
FJ487	2
FJ488	3
FJ489	4

### PETITS CASIERS

No modèle	Bloc de
<b>DE BASE</b>	
FJ171	1
FJ172	2
FJ173	3
FJ174	4
<b>A/PORTES PERFORÉES</b>	
FJ490	1
FJ491	2
FJ492	3
FL353	4

### ACCESSOIRES

No modèle	Description
FJ930	Serrure cylindrique
FJ685	Tringle à vêtements
FL587	Locker Number Plates 1-25
FL588	Locker Number Plates 26-50
FL589	Locker Number Plates 51-75
FL590	Locker Number Plates 76-100

### BASES SUR PIEDS

- Idéale pour rendre le dessous de vos casiers accessible pour le nettoyage
- Hauteur totale de 6"
- Pieds et structure fabriqués en acier de calibre 16
- Gris

No modèle	Pour bloc de	Dimensions
FJ931	1	12" la x 18" p x 6" h
FJ932	2	24" la x 18" p x 6" h
FJ933	3	36" la x 18" p x 6" h
FJ934	4	48" la x 18" p x 6" h



FJ931

# CASIERS

## CASIERS ENTIÈREMENT SOUDÉS CONCORDE<sup>MC</sup>

- Fabrication robuste entièrement soudée en acier laminé à froid
- Dimensions: 12" la x 18" p x 72" h
- Cadre de porte de calibre 16
- Porte à double paroi de calibre 20 avec grille de ventilation
- Morillon de calibre 11 facile à utiliser avec un cadenas
- Modèle à un niveau comprend:** une tablette pour chapeau et trois porte-manteaux
- Modèles à deux et trois niveaux comprennent:** deux portemanteaux par ouverture
- Portemanteaux courbés et polis pour éviter les dommages aux vêtements
- Taquet magnétique aidant à garder la porte fermée
- Grilles de ventilation de style contemporain situées dans les parties supérieures et inférieures (douze trous de 1" x 1/4")
- Peinture émaillée cuite durable gris charbon (modèles gris pâle et beige aussi offerts)

Aimant embossé dans la serrure de porte qui fait en sorte que les portes demeureront fermées

Poignée pleine longueur  
Ventilation incorporée dans les portes  
Porte de calibre 20 à deux panneaux  
Charnière de calibre 14

Dessous en acier galvanisé de calibre 22



Type	Bloc de 1 No modèle	Poids lb	Bloc de 2 No modèle	Poids lb	Bloc de 3 No modèle	Poids lb	Bloc de 4 No modèle	Poids lb
<b>CASIERS SIMPLE</b>								
De base	FJ783	64	FJ784	119	FJ785	174	FJ786	229
<b>DOUBLE LOCKERS</b>								
De base	FJ799	65	FJ800	121	FJ801	176	-	-
<b>CASIERS TRIPLES</b>								
De base	FJ815	66	FJ816	122	FJ817	178	-	-
<b>LOCKERETTES</b>								
De base	FK872	64	FK873	119	FK874	174	FK883	229

\*Dessus inclinés et base en retrait en option aussi offerts

## CASIERS EN PLASTIQUE

### UNE NOUVELLE GÉNÉRATION DE CASIERS



- Casiers en plastique sans entretien
- Fabrication en plastique durable, ce qui les rend parfaits pour les environnements humides, les usines de transformation des aliments, les aménagements pour athlètes, etc.
- Des trous pour l'écoulement de l'eau facilitent le nettoyage: simplement arroser avec de l'eau et du savon
- Porte de conception transparente en option qui permet une inspection rapide du contenu du casier

### SPÉCIFICATIONS:

- Antirouille
- Non corrosif
- Aucun besoin de les peindre
- Nettoyage facile
- Sans entretien
- Fabrication en polyéthylène durable
- Chaque unité est entièrement assemblée
- Installation facile
- Design économiseur d'espace

No modèle	Description	Dimensions				Couleur porte	Poids lb
		la" x p"	Crochet	Tablette	Dessus		
FH725	Casier 12" h (habituellement empilés 6 de haut)	12 x 15	Non	Non	Plat	Gris	6
FH726	Casier 12" h (habituellement empilés 6 de haut)	12 x 15	Non	Non	Plat	Transparent	6
FH727	Casier 12" h	12 x 15	Non	Non	Incliné	Gris	8
FH728	Casier 12" h	12 x 15	Non	Non	Incliné	Transparent	8
FC689	Casier 18" h (habituellement empilés 6 de haut)	15 x 15	Non	Non	Plat	Gris	10
FC691	Casier 18" h	15 x 15	Non	Non	Incliné	Gris	12
FC693	Casier 36" h (habituellement empilés 6 de haut)	12 x 15	Oui	Non	Plat	Gris	16
FH729	Casier 36" h	12 x 15	Oui	Non	Incliné	Gris	21
FC695	Grand casier de 60" h	15 x 18	Oui	Oui	Incliné	Gris	42

Toutes les dimensions et poids sont nominaux et peuvent varier selon le procédé de moulage. Quincaillerie de montage non comprise

## B106

## CASIERS À 16 PORTES



- Idéal lorsqu'il y a moins d'espace
- 16 casiers verrouillables
- Penderie pour suspendre des vêtements
- Dimensions des casiers: 12" la x 18" p x 12" h
- Dimensions hors tout: 72" la x 18" p x 72" h
- Morillon à cadenas
- Assemblage requis
- Couleurs et dimensions personnalisées offertes sur demande
- Quincaillerie de montage non comprise
- FJ175:** Comprend: portemanteaux et attaches



No modèle	Description	Couleur	Poids lb
FJ175	Assemblage par rivet pop	Gris pâle	165
FL359	Entièrement soudé	Gris pâle	180
FL360	Entièrement soudé	Charbon	180

## CASIERS MURAUX

- Rangement tout-en-un pour vêtements et effets personnels
- Quatre compartiments de 12" la x 18" p x 12" h chacun
- Fini émail cuit au four gris



No modèle	Description	Couleur
FJ919	Assemblage par rivet pop	Gris
FL357	Entièrement soudé	Gris
FL358	Entièrement soudé	Charbon

## BANCS POUR VESTIAIRES

- Nécessaires dans tous les vestiaires
- Fabriqué en acier entièrement soudé de calibre 18
- Les bancs en bois comprennent des pieds à revêtement en poudre noir pour usage autonome ou pour être boulonnés au sol



No modèle	Type	Dimensions			Poids lb
		lo" x la" x h"			
FB002	Acier	72 x 12 x 17			35
RL871	Bois	48 x 9 1/4 x 16 1/2			23
RL872	Bois	60 x 9 1/4 x 16 1/2			29
RL873	Bois	72 x 9 1/4 x 16 1/2			31
RL874	Bois	96 x 9 1/4 x 16 1/2			39

# RACCORDS POUR TUYAUX STRUCTURELS

Il existe plusieurs sortes de raccords pour satisfaire un large éventail d'utilisations, offrant ainsi la polyvalence d'obtenir n'importe quelle configuration au niveau de la structure. Les raccords sont des pièces galvanisées en fonte malléable conçues pour convenir à huit dimensions de tubes. Vous n'avez besoin que d'une clé hexagonale standard et des coupe-tubes pour créer des structures solides et rigides. Les vis de pression, serrées par la clé hexagonale, fixent fermement le tube dans le raccord. La vis de pression est fabriquée d'acier cimenté et est enduite pour protéger contre la corrosion.

- Une méthode simple pour construire des structures tubulaires
- Une solution économique en matière de soudage
- Galvanisés pour résister à la corrosion



Dia ext. du tuyau' 1.05 1.315 1.66 1.90 2.375	<b>TÉS COURTS</b> RK597 RK598 RK599 RK600 RK601		<b>TÉS LONGS</b> RK602 RK603 RK604 RK605 RK606		<b>TÉS À MANCHONS</b> RK607 RK608 RK609 RK610 RK611		<b>CROIX À 2 MANCHONS</b> RK612 RK613 RK614 RK615 RK616	
	<b>COUDES 90°</b> RK617 RK618 RK619 RK620 RK621		<b>COUDES 90° À .3 MANCHONS</b> RK628 RK629 RK630 RK631 N/D		<b>BRIDES DE BASE</b> RK638 RK639 RK640 RK641 RK642		<b>BRIDES DE BASE POUR RAMPE</b> RK643 RK644 RK645 RK646 RK647	
	<b>BOUCHONS DE PLASTIQUE</b> RA179 RA180 RA181 RA182 RA183		<b>TÉS À COLLIER</b> RK651 RK652 RK653 RK654 N/D		<b>SUPPORTS DE RAMPE</b> RK663 RK664 RK665 RK666 N/D		<b>FIXATIONS LATÉRALES PALMÉES</b> N/D RK671 RK672 RK673 N/D	
	<b>TÉS, PIVOTANTS COURTS</b> RK677 RK678 RK679 RK680 N/D (vendus par .paire seulement)		<b>JOINTS BITUBULAIRES</b> RK681 RK682 RK683 RK684 RK685		<b>JOINTS INTERNES</b> N/D RK686 RK687 RK688 N/D		<b>CROISEMENTS 90°</b> RK697 RK698 RK699 RK700 RK701	
	<b>TÉS 2 SORTIES</b> RK752 RK753 RK754 RK755 RK756		<b>MANCHONS DE FIXATION AU SOL</b> N/D RK648 RK649 RK650 N/D		<b>OIEILLETTS DE PORTILLON</b> RK655 RK656 RK657 RK658 N/D		<b>CHARNIÈRES DE PORTILLON</b> RK659 RK660 RK661 RK662 N/D	

## TUYAUX

Construisez une panoplie illimitée de structures rigides en combinant des tuyaux standard en fer noir (non filetés) ou des tuyaux galvanisés de nomenclature 40 (filetés à une extrémité) avec n'importe quelle combinaison de raccords de grandeur correspondante. Les tuyaux sont offerts dans des grandeurs de 3/4" à 2" de diamètre intérieur. La longueur standard des tuyaux est de 21' avec des longueurs coupées offertes sur demande. Des frais de coupe seront ajoutés par longueur coupée de tuyaux.

Fer noir No modèle	Fer galvanisé No modèle	Dia ext. du tuyau"	Dia int. du tuyau"
RA109	RA110	1,05	3/4
RA111	RA112	1,315	1
RA113	RA114	1,66	1 1/4
RA115	RA116	1,9	1 1/2
RA117	RA118	2,375	2

## OUTILS



No modèle	Description
TX413	Clé hexagonale avec poignée en T pour tuyaux de 1,05", 1,315" et 1,66"
TX414	Clé hexagonale avec poignée en T pour tuyaux de 1,90" et 2,375"

# ÉTAGÈRES POUR RANGEMENT & RAYONNAGE

## SUPPORTS POUR BARRES

Le support horizontal et le support vertical, tous deux entièrement en acier, sont parfaits pour entreposer barres, tuyaux, cylindres et cornières. Conception économique démontée qui réduit les frais d'expédition et d'entreposage.

### SUPPORTS VERTICAUX COMBINÉS

- Rangement de tuyaux et de barres jusqu'à 12' de longueur avec trois tablettes de rangement pour de plus petites pièces
- Bras d'une profondeur de 8" divisés en trois sections
- Dimensions hors tout: 36" la x 24" p x 84" h
- Capacité: 3000 lb
- Fini émail durable bleu Kleton
- Poids: 128 lb

No modèle RL922

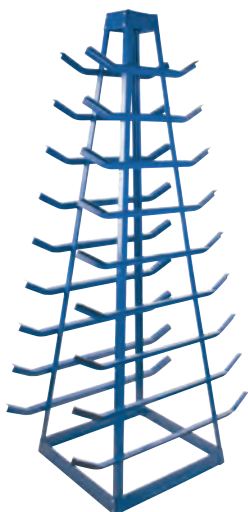

### SUPPORTS HORIZONTAUX

- Rangement de barres jusqu'à 10' de longueur
- Bras d'une profondeur de 9" avec neuf niveaux de rangement à 6" d'intervalles
- Dimensions hors tout: 18" la x 40" p x 84" h
- Capacité: 1800 lb
- Fini émail durable bleu Kleton
- Poids: 68 lb

No modèle RB958



### SUPPORTS VERTICAUX

- Fabrication en acier entièrement soudé
- Pour rangement de tuyaux et de barres d'une longueur verticale jusqu'à 10'
- Quatre tablettes d'une profondeur de 24"
- Dimensions hors tout: 48" la x 24" p x 60" h
- Capacité: 3000 lb
- Fini émail durable bleu Kleton
- Poids: 100 lb

No modèle RL383



## SUPPORT À TIGES

- 18 ouvertures de 2 1/8" de diamètre
- Dimensions hors tout: 24 1/8" la x 6 7/8" p x 24" h
- Poids: 16 lb
- Gris
- Entièrement soudé

No modèle CB578



## SUPPORT VERTICAL STANDARD POUR REVÊTEMENT EN FEUILLES

- Fabrication en acier entièrement soudé
- Conçu pour le rangement vertical des revêtements en feuilles
- Fabriqué de tubes de 1 1/4" en acier de fort calibre pour les baies et de tubes rectangulaires de 1" x 2" en acier de fort calibre pour le cadre
- Chaque baie a une capacité de 1000 lb
- Capacité: 4000 lb
- Fini émail durable bleu Kleton

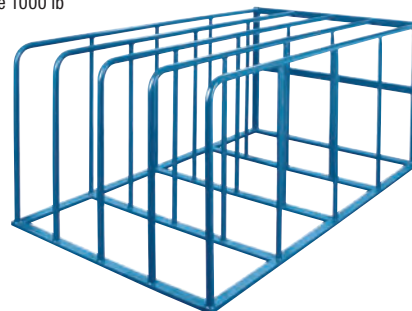

No modèle	Dim hors tout la" x p" x h"	Nbre de baies	Distance entre les baies"	Poids lb
RL384	84 x 50 x 36	4	10	200

## SUPPORTS MOBILES POUR TUYAUX & BARRES

- Fabrication en acier entièrement soudé, prêt à utiliser
- Trois niveaux de rangement à deux côtés avec des montants de 7" de hauteur pour sécuriser la charge
- Espace utilisable par côté de 6"-11"-15" (supérieur-milieu-inférieur)
- Fini émail durable bleu Kleton
- Capacité basée sur un poids distribué également
- Capacité: 3000 lb
- Matériau de roue: Polyuréthane



No modèle	Dim hors tout la" x p" x h"	Poids lb
MO248	48 x 36 x 60	205
MO249	72 x 36 x 60	245

## SUPPORTS POUR FEUILLES HORIZONTALES

- Conçu pour le rangement de matériaux en feuille
- Rangement à plat qui supporte pleinement les matériaux et prévient contre le gauchissement
- Accès aux matériaux de tous les côtés
- Fabrication entièrement soudé avec un cadre en tube carré de 2"
- Design à cinq tablettes, qui procure quatre plateaux de rangement à 9 1/2" d'espacement et un plateau supérieur ouvert
- Capacité d'un plateau: 2000 lb distribuées également
- Capacité max: 8000 lb



No modèle	Dim hors tout lo" x la" x h"	Nombre de tablettes	Poids net lb
RL923	103 x 55 x 48	5	575



# ÉTAGÈRES POUR RANGEMENT & RAYONNAGE

## RAYONNAGE EN PORTE-À-FAUX POUR BARRES

### CHARGE LÉGÈRE

- Composants entièrement soudés, faciles à installer
- Sept bras de 12" ajustables par côté de colonne
- Capacité par bras: 1000 lb
- 36" la x 18 1/4" p x 75" h
- Assemblage requis

### CHARGE NORMALE

- Idéale pour l'entreposage de l'acier, du fer, de l'aluminium, du bois ou des tuyaux en plastique
- Composants entièrement soudés faciles à installer
- Sept bras de 14" ajustables par côté de colonne
- Capacité par bras: 2000 lb
- 36" la ou 72" la x 21" p x 84" h
- Assemblage requis



### CHARGE LÉGÈRE

No modèle	Description	Capacité lb/unité	Poids lb
RL730	Un côté	7000	306
RL731	Deux côtés	14 000	434

### CHARGE NORMALE

No modèle	Description	Largeur"	Capacité lb/unité	Poids lb
-----------	-------------	----------	-------------------	----------

#### UNITÉ DE BASE

RL732	Un côté	36	14 000	315
RL734	Deux côtés	36	28 000	452
RL736	Un côté	72	14 000	329
RL738	Deux côtés	72	28 000	466

#### AJOUT

RL733	Un côté	36	7000	168
RL735	Deux côtés	36	14 000	236
RL737	Un côté	72	7000	182
RL739	Deux côtés	72	14 000	250

Pour que les capacités soient validées, les unités doivent être ancrées à une dalle avec un minimum de deux ancrages de 1/2" x 3 3/4" par colonne (MLA725)

## RAYONNAGE POUR ENTREPOSAGE VOLUMINEUX PRONTO

- Capacité de 2000 lb par tablette
- L'unité de base comprend deux montants soudés et trois tablettes en bois pressé de 5/8" qui s'encastrent dans les poutrelles (deux par tablette)
- Les ajouts comprennent un montant seulement
- Des tablettes additionnelles peuvent être ajoutées à 4" du centre vertical
- Pour plus de stabilité et de rigidité, toutes les unités comprennent trois barres de sécurité par tablette
- Fini émail bleu
- Unités de rayonnage seulement (sans tablettes en bois) offertes sur demande

Remarque: non recommandé pour utilisation avec un chariot élévateur.

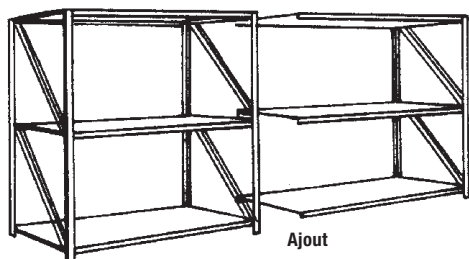

Unité de base

Ajout

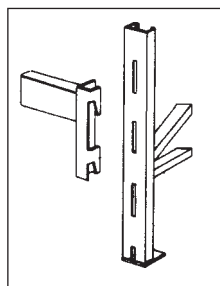

Assemblage rapide sans boulons



## SUPPORTS POUR DÉVIDOIR

- Le moyen idéal pour enrouler ou dérouler câble, chaîne, fil, corde et tuyau
- Ce support peut être actionné par une seule personne et reçoit toutes largeurs et tous diamètres de dévidoirs avec ses brides de 5 1/2" d'épaisseur
- Les rouleaux arrière s'ajustent à 6 positions
- Les rouleaux latéraux pour application intensive empêchent le glissement ou le blocage entre les rouleaux et le dévidoir
- Une rampe inclinée permet de charger et de décharger facilement le dévidoir
- Chaque unité mesure 28" lo x 9 1/4" la x 4" h
- Capacité: 3000 lb la paire
- Poids: 58 lb la paire

No modèle MD166



KLETON 

Dim la' x h'	Description	Cap lb	PROFONDEUR TABLETTE 24"		PROFONDEUR TABLETTE 36"		PROFONDEUR TABLETTE 48"	
			No modèle	Poids lb	No modèle	Poids lb	No modèle	Poids lb
7 x 8	Unité de base	1400	RA443	245	RA475	288	RA507	331
7 x 8	Ajout	1400	RA441	217	RA473	258	RA505	299
7 la	Tablette additionnelle	1400	RA470	63	RA502	76	RA534	89
8 x 10	Unité de base	2000	RA453	302	RA485	351	RA517	400
8 x 10	Ajout	2000	RA451	268	RA483	315	RA515	362
8 la	Tablette additionnelle	2000	RA471	78	RA503	93	RA535	108
8 x 12	Unité de base	2000	RA463	316	RA495	365	RA527	414
8 x 12	Ajout	2000	RA461	275	RA493	322	RA525	369
8 la	Tablette additionnelle	2000	RA471	78	RA503	93	RA535	108



# ÉTAGÈRES POUR RANGEMENT & RAYONNAGE

## MONTANTS & POUTRELLES

Utilisez au maximum tout espace de rangement en combinant des montants standard et des poutrelles de type tubulaire ou encastré pour créer votre propre système, selon vos besoins.

- Montants et poutrelles imbriqués; rendement minimum 50 k.s.i.; pour une capacité supérieure
- Accessoires variés (ci-dessous) pouvant être ajoutés pour entreposer des articles qu'un système standard ne peut accepter
- **Tout le rayonnage est FAB Concord, Ontario**

Contactez notre Département des ventes pour plus de renseignements techniques.



### MONTANTS - USAGE MOYEN - CAPACITÉ 20 000 LB

Prof	24"	30"	36"	42"	48"	60"
6'	RB798	RB800	RB802	RB803	RB804	RB805
7'	RB806	RB808	RB810	RB811	RB812	RB813
8'	RB814	RB816	RB818	RB819	RB820	RB821
9'	RB822	RB824	RB826	RB827	RB828	RB829
10'	RB742	RB744	RB746	RB747	RB748	RB749
11'	RB750	RB752	RB754	RB755	RB756	RB757
12'	RB758	RB760	RB762	RB763	RB764	RB765
13'	RB766	RB768	RB770	RB771	RB772	RB773
14'	RB774	RB776	RB778	RB779	RB780	RB781
15'	RB782	RB784	RB786	RB787	RB788	RB789
16'	RB790	RB792	RB794	RB795	RB796	RB797

### MONTANTS - USAGE INTENSIF - CAPACITÉ 27 000 LB

Prof	24"	30"	36"	42"	48"	60"
6'	RB714	RB715	RB716	RB717	RB718	RB719
7'	RB720	RB721	RB722	RB723	RB724	RB725
8'	RB726	RB728	RB730	RB731	RB732	RB733
9'	RB734	RB736	RB738	RB739	RB740	RB741
10'	RB608	RB610	RB612	RB613	RB614	RB615
11'	RB616	RB618	RB620	RB621	RB622	RB623
12'	RB624	RB626	RB628	RB629	RB630	RB631
13'	RB632	RB634	RB636	RB637	RB638	RB639
14'	RB640	RB642	RB644	RB645	RB646	RB647
15'	RB648	RB650	RB652	RB653	RB654	RB655
16'	RB656	RB658	RB660	RB661	RB662	RB663
18'	RB664	RB666	RB668	RB669	RB670	RB671
20'	RB672	RB674	RB676	RB677	RB678	RB679
22'	RB680	RB682	RB684	RB685	RB686	RB687
24'	RB688	RB690	RB692	RB693	RB694	RB695
26'	RB696	RB697	RB698	RB699	RB700	RB701
28'	RB702	RB703	RB704	RB705	RB706	RB707
30'	RB708	RB709	RB710	RB711	RB712	RB713

Poutrelle Type Tubulaire



Poutrelle Type Encastré

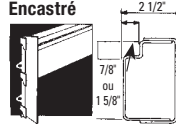

### POUTRELLES TYPE TUBULAIRE CAPACITÉ LB PAR PAIRE

LONG. Haut.	48"		54"		60"		66"		72"		78"		84"		90"		96"		102"		108"		114"		120"		126"		132"		138"		144"		
	No modèle	Cap lb	No modèle	Cap lb	No modèle	Cap lb	No modèle	Cap lb	No modèle	Cap lb	No modèle	Cap lb	No modèle	Cap lb	No modèle	Cap lb	No modèle	Cap lb	No modèle	Cap lb	No modèle	Cap lb	No modèle	Cap lb	No modèle	Cap lb	No modèle	Cap lb	No modèle	Cap lb	No modèle	Cap lb			
2 1/2"	RB220	7821	RB221	6952	RB222	6078	RB223	5024	RB224	4221	RB225	3596	RB226	3102	RB227	2702	RB228	2374	RB212	2103	RB213	1876	RB214	1684	RB215	1520	RB216	1378	RB217	1255	RB218	1149	RB219	1055	
3"	RB237	9397	RB238	8350	RB239	7518	RB240	6839	RB241	6265	RB242	5630	RB244	4229	RB245	3716	RB246	3293	RB247	2937	RB248	2636	RB249	2379	RB250	2158	RB251	1966	RB252	1799	RB253	1650			
3 1/2"			RB254	10032	RB255	9389	RB256	8536	RB257	7824	RB258	7222	RB259	6706	RB260	6187	RB261	5438	RB262	4817	RB263	4296	RB264	3856	RB265	3481	RB266	3157	RB267	2876	RB268	2632	RB269	2417	
4"					RB270	10016	RB271	9181	RB272	8475	RB273	7870	RB274	7345	RB275	6886	RB276	6285	RB277	5775	RB278	5264	RB279	4754	RB280	4243	RB281	3733	RB282	3223	RB283	2713	RB284	2203	
4 1/2"							RB284	10806			RB285	9975		RB297	10727	RB298	10012	RB299	9386	RB300	8834	RB301	8283	RB302	7732	RB303	7181	RB304	6630	RB305	6079	RB306	5528		
5"																																			
5 1/2"																																			
6"																																			
6 1/2"																																			

### POUTRELLES TYPE ENCASTRÉ 7/8" CAPACITÉ LB PAR PAIRE

LONG. Haut.	48"		54"		60"		66"		72"		78"		84"		90"		96"		102"		108"		114"		120"		126"		132"		138"		144"			
	No modèle	Cap lb	No modèle	Cap lb	No modèle	Cap lb	No modèle	Cap lb	No modèle	Cap lb	No modèle	Cap lb	No modèle	Cap lb	No modèle	Cap lb	No modèle	Cap lb	No modèle	Cap lb	No modèle	Cap lb	No modèle	Cap lb	No modèle	Cap lb	No modèle	Cap lb	No modèle	Cap lb	No modèle	Cap lb				
2 1/2"	RB379	7143	RB381	6349	RB383	5714	RB385	4800	RB387	4041	RB389	3443	RB391	2970	RB393	2586	RB395	2273	RB363	2014	RB365	1796	RB367	1612	RB369	1455	RB371	1320	RB373	1206	RB375	1100	RB377	1010		
3"	RB413	9115	RB415	8102	RB417	7292	RB419	6629	RB421	6077	RB423	5364	RB425	4625	RB427	4030	RB429	3540	RB431	3137	RB433	2798	RB435	2511	RB437	2266	RB439	2055	RB441	1873	RB443	1719	RB445	1574		
3 1/2"			RB447	10334	RB449	9310	RB451	8463	RB453	7758	RB455	7161	RB457	6650	RB459	6068	RB461	5333	RB463	4725	RB465	4214	RB467	3782	RB469	3414	RB471	3096	RB473	2821	RB475	2582	RB477	2371		
4"					RB479	10886	RB481	9897	RB483	9272	RB485	8374	RB487	7776	RB489	7258	RB491	6804	RB493	6337	RB495	5865	RB497	5407	RB499	4954	RB501	4533	RB503	4143	RB505	3783	RB507	3454		
4 1/2"							RB509	10718	RB511	9894	RB513	9187	RB515	8575	RB517	8039	RB519	7585	RB521	7116	RB523	6652	RB525	6203	RB527	5769	RB529	5355	RB531	4962	RB533	4602	RB535	4264		
5"												RB535	10325	RB537	9637	RB539	9035	RB541	8438	RB543	7854	RB545	7282	RB547	6724	RB549	6181	RB551	5652	RB553	5147	RB555	4666	RB557	4208	
5 1/2"																																				
6"																																				
6 1/2"																																				

### POUTRELLES TYPE ENCASTRÉ 1 5/8" CAPACITÉ LB PAR PAIRE

LONG. Haut.	48"		54"		60"		66"		72"		78"		84"		90"		96"		102"		108"		114"		120"		126"		132"		138"		144"				
	No modèle	Cap lb	No modèle	Cap lb	No modèle	Cap lb	No modèle	Cap lb	No modèle	Cap lb	No modèle	Cap lb	No modèle	Cap lb	No modèle	Cap lb	No modèle	Cap lb	No modèle	Cap lb	No modèle	Cap lb	No modèle	Cap lb	No modèle	Cap lb	No modèle	Cap lb	No modèle	Cap lb	No modèle	Cap lb					
2 1/2"	RB380	7143	RB382	6349	RB384	5714	RB386	4800	RB388	4041	RB390	3443	RB392	2970	RB394	2586	RB396	2273	RB364	2014	RB366	1796	RB368	1612	RB370	1455	RB372	1320	RB374	1206	RB376	1100	RB378	1010			
3"	RB414	9115	RB416	8102	RB418	7292	RB420	6629	RB422	6077	RB424	5364	RB426	4625	RB428	4030	RB430	3540	RB432	3137	RB434	2798	RB436	2511	RB438	2266	RB440	2055	RB442	1873	RB444	1719	RB446	1574			
3 1/2"			RB448	10334	RB450	9310	RB452	8463	RB454	7758	RB456	7161	RB458	6650	RB460	6068	RB462	5333	RB464	4725	RB466	4214	RB468	3782	RB470	3414	RB472	3096	RB474	2821	RB476	2582	RB478	2371			
4"					RB480	10886	RB482	9897	RB484	9272	RB486	8374	RB488	7776	RB490	7258	RB492	6804	RB494	6337	RB496	5865	RB498	5407	RB500	4954	RB502	4533	RB504	4143	RB506	3783	RB508	3454			
4 1/2"							RB510	10718	RB512	9894	RB514	9187	RB516	8575	RB518	8039	RB520	7585	RB522	7116	RB524	6652	RB526	6203	RB528	5769	RB530	5355	RB532	4962	RB534	4602	RB536	4264			
5"												RB536	10325	RB538	9637	RB540	9035	RB542	8438	RB544	7854	RB546	7282	RB548	6724	RB550	6181	RB552	5652	RB554	5147	RB556	4666	RB558	4208		
5 1/2"																																					
6"																																					
6 1/2"																																					

# ÉTAGÈRES POUR RANGEMENT & RAYONNAGE

## ACCESSOIRES POUR PROFIL CENTENNIAL

### BARRES DE SÉCURITÉ PLANES POUR POUTRE-CAISSON

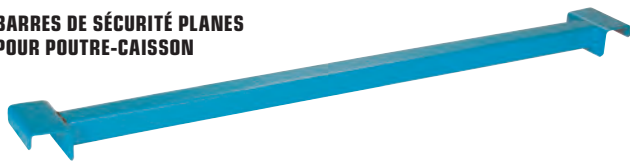

No modèle	Dimensions			Cap poids lb
	la"	x	lo"	
RB878	2	x	42	1100
RB884	6	x	42	1200
RB872	12	x	42	1200

### BERCEAUX POUR BARIL

- Pour le positionnement positif des contenants cylindriques
- S'installe sur les traverses et offre une sécurité de type coinçement



No modèle	Description
RB847	Bascule de tonneau (type II - 36")
RB848	Bascule de tonneau (type II - 42")

### MONTANTS POUR PALETTE

- Pour usage avec les palettes sur pieds
- S'installent de l'avant vers l'arrière sur les poutres
- Cannelures encastrées qui offrent un support pour les pieds de la palette

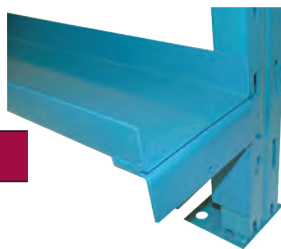

No modèle	Dimensions		
	la"	x	lo"
RB920	6	x	24
RB921	6	x	30
RB922	6	x	36
RB923	6	x	42
RB924	6	x	48
RB918	12	x	42

### BARRES DE RACCORD MURAL

- Les barres de raccord mural sont utilisées pour faire un lien entre le rayonnage et le mur
- La barre est perforée pour faciliter le garnissage



No modèle	Dimensions"
RB835	6
RB830	12

### CONNECTEURS DE RANGÉES

- Les connecteurs de rangées sont utilisés avec les étagères placées dos à dos pour maintenir l'espacement entre les rangées
- Peuvent être placés à n'importe quel niveau, sauf là où se trouve un longeron



No modèle	Dimensions"
RB327	6
RB328	8
RB322	12

## PLATEFORME EN FIL MÉTALLIQUE

- Facile à installer
- Style étagé/chute
- Trois canaux sur poutre pour le transport de la charge
- Capacité: 2500 lb

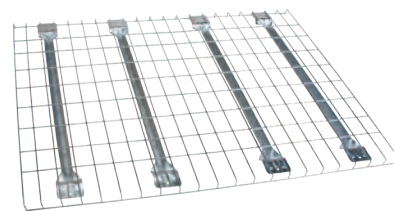

KLETON



No modèle	Dimensions		
	la"	x	p"
RN768	46	x	36
RN769	52	x	36
RN770	46	x	42
RN771	52	x	42

## GRILLES DE PROTECTION ARRIÈRE POUR PALETTIER

Les grilles de protection aident à prévenir les accidents en empêchant les palettes ou leur contenu de tomber des rayons. Elles rendent plus sécuritaires les allées piétonnières qui se trouvent derrière le palettier.

- Cadre en acier de calibre 10; grillage de 2" x 2" et de calibre 10 avec renforts
- Offertes en différentes tailles qui conviennent à la plupart des palettiers
- Ferrures conçues pour s'adapter à presque tout type de palettier
- Fini jaune sécurité durable
- Quincaillerie non comprise

KH131

ML231



KLETON

Créez un protecteur pour palettier qui répond à vos besoins

1. Choisissez un ou une combinaison de panneaux protecteurs pour obtenir la largeur et longueur désirées

No modèle	Dimensions'	Poids lb
KH926	1 x 4	10
KH914	2 x 4	12
KH930	3 x 4	20
KD130	4 x 4	23
KD131	8 x 4	45

2. Choisissez un support de montage qui procure la profondeur désirée
- Un minimum de quatre supports est requis

No modèle	Dimensions"	Poids lb
ML231	4 x 6	2
ML232	4 x 9	2
ML233	4 x 12	3

3. Quincaillerie requise

Pour chaque panneau additionnel, ajoutez: 2 x GM332 et 2 x MMH254  
 Pour chaque support de montage, ajoutez: 3 x MMP624 et 3 x GM332

# PARTITIONS & CLOISONS GRILLAGÉES

Les partitions et cloisons grillagées très robustes de Kleton procurent une sécurité maximale à bas prix pour tous vos outils, articles de valeur, produits dangereux et pour les secteurs de votre entrepôt auxquels il faut limiter l'accès.

Les panneaux grillagés permettent une visibilité et procurent une circulation d'air, un éclairage et un chauffage complets, et offrent une installation de stockage idéale.

- Grillage de 2" x 2" de calibre 10
- Châssis de calibre 10 (montants renforcés pour toutes les grandeurs)
- Composantes préperçées des modules pour installation rapide
- Fini bleu Kleton ou jaune sécurité (autres couleurs offertes)



## COMPOSANTES POUR PARTITIONS & CLOISONS GRILLAGÉES (SUITE)

Tout ce dont vous avez besoin pour créer votre propre cloison sur mesure. Assemblage facile et rapide, plusieurs grandeurs disponibles. Veuillez suivre ces directives pour déterminer les composantes requises.

### 1. MONTANTS UNIVERSELS

Un montant doit être placé à chaque extrémité de chaque panneau (ou de chaque pile de panneaux). Soyez certain d'ajouter 2" de plus pour la longueur hors tout du mur pour chaque montant ajouté. Lorsqu'un montant rejoint un mur existant, ajoutez un support mural **KD115** (quincaillerie comprise avec le **KD115** pour montage sur montant, non mural).

Montants universels

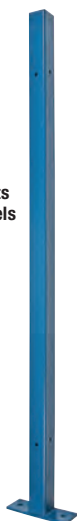

Bleu No modèle	Jaune No modèle	Hauteur	Poids lb
KD053	KH860	8' 3"	22
KD046	KH922	10' 3"	27
KD050	KH923	12' 3"	28,5

### 2. PANNEAUX

Empilez les panneaux horizontalement si possible (un au-dessus de l'autre) car cela est plus économique que de les placer verticalement (un à côté de l'autre) – cette façon nécessite moins de montants pour supporter le mur lorsque les panneaux sont empilés.

Exemples:

- Pour une partition de 8' de haut, empilez deux panneaux **KD037** (8' x 4') horizontalement
- Pour une partition de 10' de hauteur, empilez deux panneaux **KD037** (8' x 4') et un panneau **KD033** (8' x 2') horizontalement
- Pour une partition de 12' de hauteur, empilez trois panneaux **KD037** (8' x 4') horizontalement

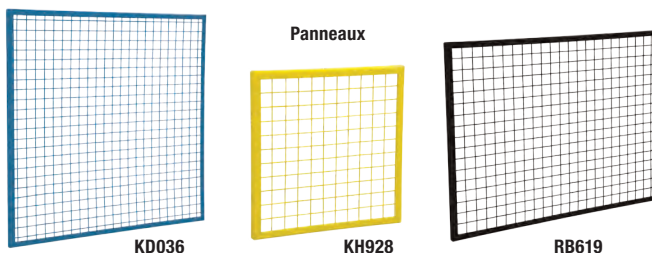

Bleu No modèle	Jaune No modèle	Noir No modèle	Dimensions du cadre			Poids lb
			lo'	x	h'	
KD121	KH926	RN615	4	x	1	10
KD120	KH927	RN616	8	x	1	21
KD030	KH928	RN617	2	x	2	10
KD031	KH929	RN618	3	x	2	15
KD032	KH914	KI278	4	x	2	12
KD033	KH915	KI279	8	x	2	28
KD034	KH916	KI280	8	x	3	33
KD035	KH930	RN619	3	x	4	20
KD036	KD130	KI281	4	x	4	23
KD037	KD131	KI282	8	x	4	45

### 3. PANNEAUX COMPLÉMENTAIRES RÉGLABLES

Les panneaux complémentaires réglables remplissent les espaces vides au bout des cloisons grillagées évitant ainsi les risques potentiels pour la sécurité qu'ils représentent. Ils sont vendus en deux grandeurs, soit 1' x 4' et 1' x 8', ils glissent par dessous les sections grillagées existantes. Les trous pour boulons sont percés à chaque pouce et permettent au panneau de remplir un espace entre 6" et 10" de largeur. Les trous s'alignent avec les trous sur le panneau existant et sont situés en haut et en bas afin d'attacher le panneau complémentaire de façon sécuritaire à deux endroits.



Bleu No modèle	Jaune No modèle	Noir No modèle	Dimensions			Poids lb
			la'	x	h'	
KD119	KH924	RN620	4	x	1	10
KD118	KH925	RN621	8	x	1	16

# PARTITIONS & CLOISONS GRILLAGÉES

## COMPOSANTES POUR PARTITIONS & CLOISONS GRILLAGÉES (SUITE)

Tout ce dont vous avez besoin pour créer votre propre cloison sur mesure. Assemblage facile et rapide, plusieurs grandeurs disponibles. Veuillez suivre ces directives pour déterminer les composantes requises.

# KLETON



Créez-les selon vos spécifications.  
Voir la page B88 pour les détails.

### 4. PORTES BATTANTES

#### ROBUSTES

- Châssis fabriqué de tube carré et de cornière de fer de 1 1/4" x 1 1/4"
- Elles ont une hauteur de 7' et comprennent la traverse de 1' pour une hauteur totale de 8'
- Elles peuvent s'ouvrir vers l'extérieur soit vers la gauche ou vers la droite (sauf la porte **KD112** et **KH937** avec guichet qui s'ouvre vers la gauche seulement)
- Quincaillerie comprise

#### STANDARD

- Châssis fabriqué de cornière de fer de 1 1/4" x 1 1/4"
- Elles ont une hauteur de 7' et comprennent la traverse de 1' pour une hauteur totale de 8'
- Elles peuvent s'ouvrir vers l'extérieur soit vers la gauche ou vers la droite
- Quincaillerie comprise

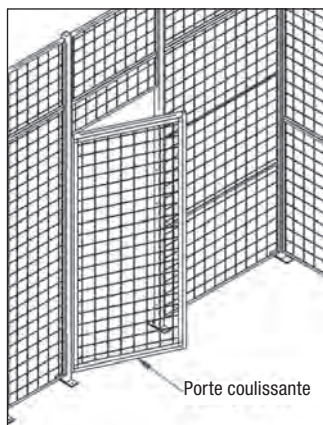

Porte coulissante

Bleu No modèle	Jaune No modèle	Noir No modèle	Description	Dimensions la' x h'	Poids lb
<b>KD110</b>	<b>KH933</b>	<b>RN628</b>	Porte battante robuste	3 x 7	65
<b>KH853</b>	<b>KH934</b>	<b>RN626</b>	Porte battante standard	3 x 7	54
<b>KD111</b>	<b>KH935</b>	<b>RN629</b>	Porte battante robuste	4 x 7	74
<b>KH854</b>	<b>KH936</b>	<b>RN627</b>	Porte battante standard	4 x 7	62
<b>KD112</b>	<b>KH937</b>	<b>RN630</b>	Porte battante robuste a/guichet	4 x 7	85

### 5. PORTES COULISSANTES

#### ROBUSTES

- Châssis fabriqué de tube carré et de cornière de fer de 1 1/4" x 1 1/4"
- Elles ont une hauteur de 7'7" et nécessitent une ou plusieurs coulisses de porte 8' d'une hauteur de 5"
- Toutes les portes coulissantes glissent vers la gauche ou la droite
- Pour bien installer une porte coulissante, un montant doit être présent du côté où la porte se glisse à la même distance de l'ouverture que la largeur de la porte

#### STANDARD

- Châssis construit de cornière de fer de 1 1/2" x 1 1/2"
- Elles ont une hauteur de 7'7" et nécessitent une ou plusieurs coulisses de porte 8' d'une hauteur de 5", pour un total de 8'
- Elles peuvent glisser vers la gauche ou vers la droite
- Pour bien installer une porte coulissante, un montant doit être présent du côté où la porte se glisse à la même distance de l'ouverture que la largeur de la porte

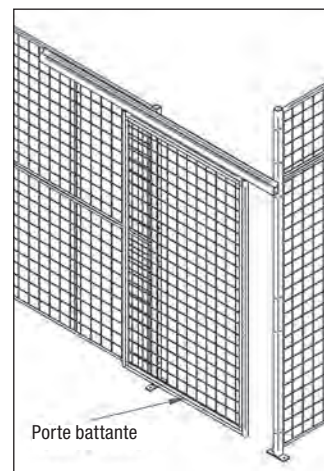

Porte battante

Bleu No modèle	Jaune No modèle	Noir No modèle	Description	Dimensions la' x h'	Poids lb
<b>KH852</b>	<b>KH938</b>	<b>RN625</b>	Porte coulissante standard	4 x 8	71
<b>KD106</b>	<b>KH939</b>	<b>RN622</b>	Porte coulissante robuste	4 x 8	85
<b>KD108</b>	<b>KH940</b>	<b>RN624</b>	Porte coulissante robuste	8 x 8	122
<b>KD107</b>	<b>KH941</b>	<b>RN623</b>	Porte coulissante robuste	8 x 10	148

### 6. QUINCAILLERIE REQUISE

#### Pour chaque panneau empilé:

- 4 x **MMH254**, 4 x **MMM966** pour chaque panneau empilé de 8'
- 2 x **MMH254**, 2 x **MMM966** pour chaque panneau empilé de moins de 8'

#### Pour chaque montant, ajoutez:

- 8 x **MMH262**, 8 x **MMM966**, 2 x **KD001** pour chaque montant de 8' 3"
- 12 x **MMH262**, 12 x **MMM966**, 2 x **KD001** pour chaque montant de 10' 3"
- 12 x **MMH262**, 12 x **MMM966**, 2 x **KD001** pour chaque montant de 12' 3"

#### Pour chaque porte coulissante, ajoutez:

- 1 ensemble de quincaillerie pour porte coulissante, 1 x coulisse de porte de 8' pour chaque porte coulissante d'une largeur de 4' (voir le tableau pour les couleurs)
- 1 ensemble de quincaillerie pour porte coulissante, 2 x coulisse de porte de 8' pour chaque porte coulissante d'une largeur de 8' (voir le tableau pour les couleurs)

Bleu No modèle	Jaune No modèle	Noir No modèle	Description	Poids lb
<b>KD029</b>	<b>KH942</b>	<b>RN656</b>	Coulisse de porte 8'	16
<b>KD028</b>	<b>KH943</b>	<b>RN655</b>	Ens. quincaillerie pour porte coulissante	6
<b>KD115</b>	<b>KH944</b>	-	Ens. support mural	0,1
<b>MMH254*</b>	-	-	Boulon de carrosserie 5/16" x 1"	0,01
<b>MMH262*</b>	-	-	Boulon de carrosserie 5/16" x 3"	0,01
<b>MMM966</b>	-	-	Écrou hex 5/16"	0,01
<b>KD001-</b>	-	-	Fixations pour le plancher 3/8"	0,01

\* 1 x **MMM966** requis pour chaque **MMH254** et **MMH262**

# PORTES À LANIÈRES SOUPLES

Tout ce dont vous avez besoin dans un seul paquet pour installer vous-même votre porte à lanières et économiser!

## POUR COMMANDER

Chaque porte à lanières comprend les lanières en PVC, le support d'installation supérieur, la quincaillerie pour fixer les lanières et les directives d'installation simples pour un montage sur porte ou mural

- Déterminer la largeur et la hauteur intérieure de la porte.  
**Note:** si le rideau doit être installé plus haut que le cadre, mesurez à partir du plancher jusqu'à la hauteur où il doit être installé.
- Choisir le type de PVC requis: STANDARD ou BASSE TEMPÉRATURE.  
Le **standard** est recommandé de -23°C à 66°C. Le PVC **basse température** est recommandé pour usage intérieur seulement de -40°C à 66°C.
- Choisir la grandeur voulue selon le tableau des dimensions standard ci-dessous.  
**Note:** si la dimension requise n'est pas indiquée, commandez la dimension supérieure suivante. Les instructions de montage indiquent comment couper le rideau pour un ajustement parfait.
- Des dimensions pour grandeurs de porte spéciales sont offertes sur demande.
- Pour des portes basculantes, veuillez appeler un représentants aux ventes.

# KLETON



## PORTES INTÉRIEURES



**Pour économiser sur les coûts d'énergie**

- La solution optimale aux pertes de chaleur par les portes

**Pour réduire la pollution causée par le bruit**

- Forme un écran acoustique contre les équipements bruyants

## CONVOYEURS

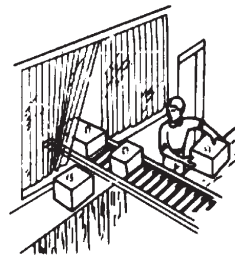

**Pour permettre de circuler en toute sécurité**

- Les gens peuvent voir et sont visibles aux autres, réduisant ainsi les risques d'accident

**Pour retenir fumée, poussières et particules en suspension**

- Les rideaux à lanières transparentes peuvent contrôler les contaminants d'usine pour améliorer l'environnement des travailleurs

## QUAIS



**D'entretien minimum**

- Fabriqué de vinyle transparent et flexible, il résiste à l'étirement et à l'abrasion
- Toute la quincaillerie est en aluminium pour une durabilité maximum
- Nettoyage facile et rapide avec détergents ou agents nettoyants qui ne contiennent pas d'abrasifs
- Les taches profondes et souillures s'enlèvent par l'application délicate d'éthanol

Chaque porte à lanières comprend les lanières en PVC, le support d'installation supérieur, la quincaillerie pour fixer les lanières et les directives d'installation simples pour un montage sur porte ou mural

**FACILE À COMMANDER**  
Il est facile de commander le rideau qui convient exactement à votre porte, car sept grandeurs standard peuvent s'adapter à 95% des ouvertures. Des grandeurs spéciales sont aussi offertes.

## DIMENSIONS DE PORTES STANDARD

No modèle Standard	No modèle Basse température	Dimensions des lanières	Dim de porte			Poids lb
			la'	x	h'	
KF022	KF004	8" x 0,080"	4	x	7	25
KF023	KF005		5	x	8	35
KF024	KF006		6	x	8	40
KF026	KF008	12" x 0,120"	8	x	8	80
KF025	KF007		8	x	10	100
KF020	KF002		10	x	10	125
KF021	KF003		12	x	12	175

**Note:** Les portes à lanières de 8" ont 2" de chevauchement.  
Les portes à lanières de 12" ont 4" de chevauchement.

## LANIÈRES DE REMPLACEMENT - 5 PAR PAQUET

No modèle Standard	No modèle Basse température	Dimensions des lanières	Poids lb
KF032	KF013	8" x 0,080 x 8'	15
KF029	KF011	12" x 0,120 x 12'	45



## LANIÈRES EN ROULEAUX COMPLETS

No modèle Standard	No modèle Basse température	Dimensions des lanières	Couleur	Rouleau'	Poids lb
KI226	KI224	8" x 0,080"	Transparent	300	140
KI225	KI223	12" x 0,120"	Transparent	200	140
KF031	-	16" x 0,160"	Transparent	100	140

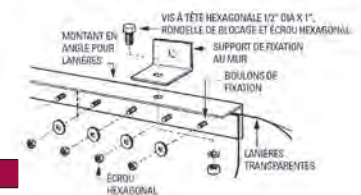

## SYSTÈME DE MONTAGE FIXE

No modèle	Description
KF001	Montant en angle en aluminium complet de 4'



PERSONNALISEZ-LES SELON VOS SPÉCIFICATIONS. VOIR LA PAGE B88 POUR LES DÉTAILS.

# CLOISONS ROULANTES

- Les cloisons roulantes servent à séparer, isoler, fermer et protéger différentes superficies
- Normalement utilisées dans des ateliers de soudure ou de peinture, mais peuvent s'utiliser n'importe où
- Munies de supports de fixation en acier de calibre 16, conçus pour les murs ou les plafonds, les cloisons peuvent aussi être installées sur des supports de plancher
- Une grande variété de tissus peuvent être employés avec n'importe quel rideau

## CRÉEZ VOS PROPRES RIDEAUX

**Rideaux** - Mesurez le périmètre exact de la surface à encercler et ajoutez 10% pour l'ampleur des plis. Ensuite multipliez la longueur par la hauteur pour obtenir le nombre de pieds carrés. Munis d'un rebord dans le haut, des deux côtés et 2" au bas. Oeillets en laiton à intervalles de 12". Reportez-vous au numéro de modèle pour le prix du tissu au pied carré.

**Tringle** - Tringles droites et courbées. Les tringles droites sont disponibles en longueurs de 5' et de 10'. Les coins courbés sont disponibles en longueurs de 3' avec un rayon de 2". Les raccords sont compris quand vous utilisez une tringle droite et un coin, la longueur de la tringle est alors allongée de 2", par exemple une tringle droite de 8' qui comprend deux coins égalera 12' en tout.

**Chariots** - Comme les rideaux sont fabriqués de toutes les longueurs, assurez-vous d'ajouter un chariot de plus à la longueur actuelle du rideau commandé. Par exemple, chaque 10' de rideau comprend 11 œillets à la partie supérieure, 11 chariots sont donc requis. Un chariot double devrait être employé au bout de chaque rideau. Les chariots à rouleaux en acier sont lubrifiés en permanence. Coussinets inclus.

**Brides** - Offertes pour montage encastré, montage sur une poutre du plafond ou pour fixer au plancher. Les brides peuvent aussi être utilisées comme épisseurs de tringles. Boulons Allen fournis. Commandez suffisamment de brides pour supporter la tringle tous les 5'.

**Supports** - Lorsque des montants autonomes sont requis, spécifiez les brides pour fixer la tringle aux poteaux **KB032** (poteaux requis tous les 8'). Différentes hauteurs sont possibles.

**Remarque:** Tous les poteaux doivent être vissés ou soudés au plancher, tel que requis.

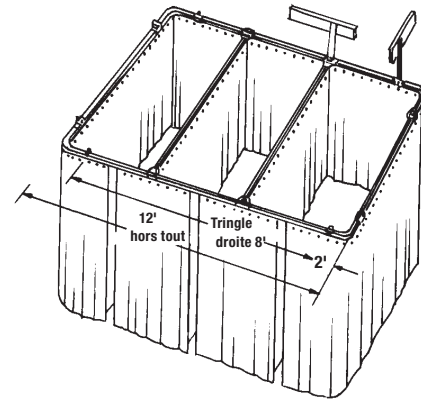

No modèle	Description
<b>TRINGLES</b>	
<b>KB017</b>	Tringle de 5' cal. 16
<b>KB016</b>	Tringle de 10' cal. 16
<b>KB029</b>	Épisseur
<b>KB012</b>	Embout arrêtoir
<b>ROULEAUX</b>	
<b>KB013</b>	Rouleau simple en nylon cap. 25 lb crochet 1"
<b>KB018</b>	Rouleau simple en acier cap. 75 lb crochet 1"
<b>KB019</b>	Rouleau double en acier cap. 125 lb crochet 1"
<b>KB014</b>	Rouleau de dérivation à chevauchement 12" lo x 2 3/4" h
<b>SUPPORTS MURAUX</b>	
<b>KB020</b>	Support à raccordement mural, vers le bas
<b>KB021</b>	Support mural pour glisse de rail à roulement
<b>KB011</b>	Support à raccordement mural, fixation vers le haut
<b>KB010</b>	Support à raccordement mural, fixation vers le bas

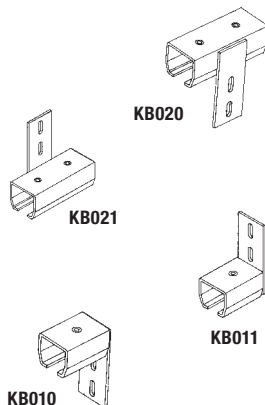
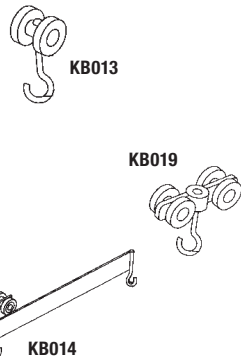
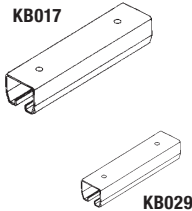

No modèle	Description
<b>RIDEAU</b>	
<b>KB040</b>	Toile de coton ininflammable vert militaire 10 oz/vg <sup>2</sup> avant traitement
<b>KB004</b>	PVC jaune ininflammable 14 mils
<b>KB003</b>	PVC vert ininflammable 14 mils
<b>KB038</b>	PVC transparent ininflammable 20 mils

Autres couleurs offertes.

No modèle	Description
<b>MONTAGE AU SOL</b>	

<b>KB009</b>	Tringle courbée 3' de 90°
<b>KB025</b>	Support de rail à roulement pour quincaillerie de support au plancher
<b>KB027</b>	Raccordement au plancher à 90°
<b>KB024</b>	Raccordement en T, 3 jonctions
<b>KB032</b>	Poteau carré de 8'
<b>KB005</b>	Base de 12" x 12"

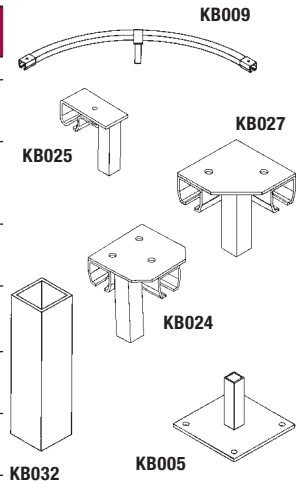

<b>FIXATIONS SUR POUTRE/SUSPENSION</b>	
<b>KB008</b>	Tringle courbée 3' de 90°
<b>KB031</b>	Bride de plafond
<b>KB028</b>	Raccordement à 90°
<b>KB023</b>	Raccordement en T, 3 jonctions

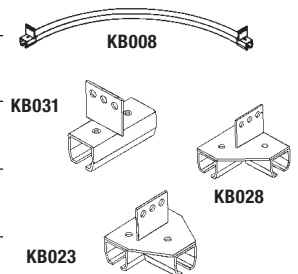

<b>MONTAGE AU PLAFOND</b>	
<b>KB007</b>	Tringle courbée 3' de 90°, 3 brides de plafond encastrées
<b>KB030</b>	Bride de plafond, montage encastré
<b>KB026</b>	Raccordement au plafond à 90°
<b>KB022</b>	Raccordement en T, 3 jonctions

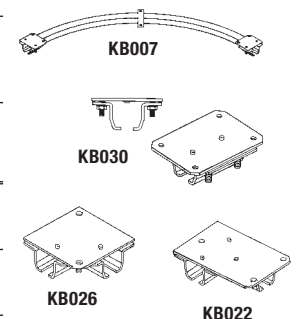

# ÉTAGÈRES

## ÉTAGÈRES À CORNIÈRES PERFORÉES

- Solution de rangement rentable
- Facile à assembler, robuste et durable
- Design sans boulons pour des ajustements rapides et faciles
- Type d'ensemble: De base
- Matériau: Acier galvanisé
- Type d'étagère: Ouvert
- Assemblage requis

RN166  
Type 225  
1-1/2" x 2-1/4"

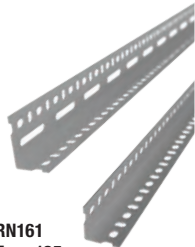

RN161  
Type 125  
1-3/8" x 1-3/8"



RN199



METALWARE

No modèle	Nbre de tablettes	Capacité par tablette lb	Dimensions				
			la"	x	p"	x	h"
RN199	6	400	36	x	12	x	72
RN200	6	400	36	x	15	x	72
RN201	6	400	36	x	18	x	72
RN202	6	400	36	x	24	x	72
RN203	6	300	48	x	12	x	72
RN204	6	300	48	x	15	x	72
RN205	6	275	48	x	18	x	72
RN206	6	275	48	x	24	x	72
RN207	7	400	36	x	12	x	84
RN208	7	400	36	x	15	x	84
RN209	7	400	36	x	18	x	84
RN210	7	400	36	x	24	x	84
RN211	7	300	48	x	12	x	84
RN212	7	300	48	x	15	x	84
RN213	7	275	48	x	18	x	84
RN214	7	275	48	x	24	x	84
RN215	8	400	36	x	12	x	96
RN216	8	400	36	x	15	x	96
RN217	8	400	36	x	18	x	96
RN218	8	400	36	x	24	x	96
RN219	8	300	48	x	12	x	96
RN220	8	300	48	x	15	x	96
RN221	8	275	48	x	18	x	96
RN222	8	275	48	x	24	x	96

### TABLETTES À CORNIÈRES PERFORÉES

No modèle	Dimensions			Capacité par tablette lb
	p"	x	la"	
RN152	12	x	36	400
RN153	15	x	36	400
RN154	18	x	36	400
RN155	24	x	36	400
RN156	32	x	42	300
RN157	12	x	48	300
RN158	15	x	48	300
RN159	18	x	48	275
RN160	24	x	48	275

## ACCESSOIRES POUR CORNIÈRES PERFORÉES

### PLAQUES-GOUSSETS

- Équerre en fer pour force et rigidité
- 3" la x 3" lo

### PIEDS EN PLASTIQUE

- Conçus pour montants simples ou doubles de 1 3/8" x 1 3/8"



RN176



RN223



RL344

### ACCESSOIRES

No modèle	Description	Poids lb
RN176	Plaque-gousset d'angle 3"	0,70
RN177	Écrou et boulon	0,05
RN223	Attache sans boulons	0,60
RL344*	Pied en plastique pour montant simple	0,02

\*Pour montants de 1 3/8" x 1 3/8"

Les cornières perforées en acier vous permettent de créer et de construire n'importe quoi selon vos propres spécifications.

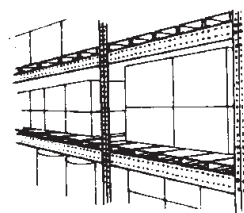

Plateforme en acier

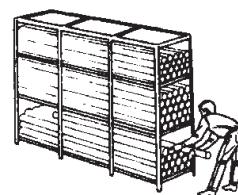

Entreposage de tuyaux

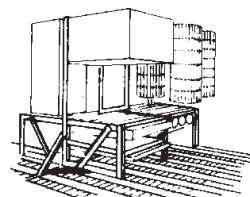

Entreposage surélevé

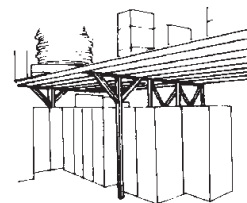

Entreposage surélevé

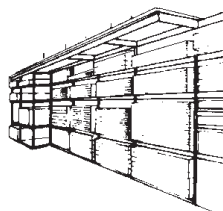

Entreposage en largeur

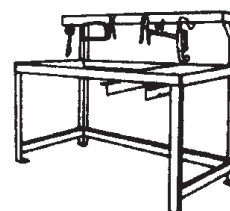

Établis spéciaux

### MONTANTS À CORNIÈRES PERFORÉES

- Montants polyvalents pouvant être coupés ou boulonnés sur un établi, des tablettes ou des tables
- Peut aussi servir d'attache supérieure avec les gammes de produits Widespan et Interlock de Metalware
- Calibre de cornière: 14

No modèle	Hauteur"	Type	Dimensions de cornière à fente"	
RN161	72	125	1-3/8	x 1-3/8
RN162	84	125	1-3/8	x 1-3/8
RN163	96	125	1-3/8	x 1-3/8
RN164	120	125	1-3/8	x 1-3/8
RN165	144	125	1-3/8	x 1-3/8
RN166	72	225	1-1/2	x 2-1/4
RN167	84	225	1-1/2	x 2-1/4
RN168	96	225	1-1/2	x 2-1/4
RN169	120	225	1-1/2	x 2-1/4
RN170	144	225	1-1/2	x 2-1/4

### SUPPORTS LATÉRAUX À CORNIÈRES PERFORÉES

No modèle	Longueur"
RN173	33

### SUPPORTS D'ARRIÈRE À CORNIÈRES PERFORÉES

No modèle	Longueur"
RN175	51

## RAYONNAGE ENCLENCHABLE ROBUSTE

- Conception modulaire, utilisé comme étagère ou établi
- Comprend cinq tablettes en panneaux de fibres à densité moyenne (MDF)
- Tablettes qui s'enclenchent en place rapidement et facilement
- Capacité par tablette: 1200 lb
- Matériau: Acier
- Style: Ouvert

**KLETON**



**RN455**



No modèle	Nbre de tablettes	Dimensions la" x p" x h"
RN806	3	48 x 36 x 84
RN807	3	48 x 24 x 84
RN808	3	72 x 24 x 84
RN809	3	96 x 24 x 84
RN455	5	36 x 18 x 72
RN456	5	36 x 24 x 72
RN457	5	48 x 18 x 72
RN458	5	48 x 24 x 72

## ÉTAGÈRE-CLASSEUR DE GRANDE LARGEUR

- Organisez et rangez tous les dossiers efficacement dans un seul centre d'information
- Poteaux et montants en acier de calibre 12 offrant une résistance maximale
- Poutrelles facile à installer par pression, aucun écrou ni boulon
- Plateforme en fil métallique permettant une circulation d'air maximale
- Couleur de la structure: Gris



METALWARE

No modèle	Type d'ensemble	Nbre de tablettes	Cap. lb /tablette	Dimensions la" x p" x h"
RN573	De base	3	800	72 x 18 x 60
RN581	Ajout	3	800	72 x 18 x 60
RN574	De base	3	800	72 x 32 x 60
RN582	Ajout	3	800	72 x 32 x 60
RN575	De base	4	800	72 x 18 x 84
RN583	Ajout	4	800	72 x 18 x 84
RN576	De base	4	800	72 x 32 x 84
RN584	Ajout	4	800	72 x 32 x 84



**RN573**

No modèle	Type d'ensemble	Nbre de tablettes	Cap. lb /tablette	Dimensions la" x p" x h"
RN577	De base	3	1340	42 x 18 x 60
RN585	Ajout	3	1340	42 x 18 x 60
RN578	De base	3	1340	42 x 32 x 60
RN586	Ajout	3	1340	42 x 32 x 60
RN579	De base	4	1340	42 x 18 x 84
RN587	Ajout	4	1340	42 x 18 x 84
RN580	De base	4	1340	42 x 32 x 84
RN588	Ajout	4	1340	42 x 32 x 84

## ÉTAGÈRE-CLASSEUR DE GRANDE LARGEUR

- Organisez et rangez tous les dossiers efficacement dans un seul centre d'information
- Gestion simple des dossiers à l'aide des boîtes de rangement imprimées faciles à identifier
- Montants et poutres en acier de calibre 12 et plateformes en panneaux de particules sans risque de gauchissement qui procurent une résistance maximale
- Facile à installer, s'emboîtent ensemble par pression sans écrous ni boulons
- Boîtes de rangement durables fabriquées en panneaux de fibres ondulés avec poignées facilitant le transport, un outil idéal pour le rangement rentable
- Commandez des unités complètes, comprenant les tablettes, plateformes et boîtes, ou les tablettes et plateformes seulement
- Couleur: gris



METALWARE

**RN009**



**RN004**

No modèle	Type d'ensemble	Nbre de tablettes	Dimensions la" x p" x h"	Nbre de boîtes	Cap par tablette
<b>TABLETTES &amp; PLATEFORME SEULEMENT (SANS BOÎTES)</b>					
RL997	De base	3	72 x 18 x 60	-	800
RL998	De base	3	72 x 32 x 60	-	800
RL999	De base	4	72 x 18 x 84	-	800
RN001	De base	4	72 x 32 x 84	-	800
RN136	Ajout	3	72 x 18 x 60	-	800
RN137	Ajout	3	72 x 32 x 60	-	800
RN138	Ajout	4	72 x 18 x 84	-	800
RN139	Ajout	4	72 x 32 x 84	-	800
RN002	De base	3	42 x 18 x 60	-	1340
RN003	De base	3	42 x 32 x 60	-	1340
RN004	De base	4	42 x 18 x 84	-	1340
RN005	De base	4	42 x 32 x 84	-	1340
RN140	Ajout	3	42 x 18 x 60	-	1340
RN141	Ajout	3	42 x 32 x 60	-	1340
RN142	Ajout	4	42 x 18 x 84	-	1340
RN143	Ajout	4	42 x 32 x 84	-	1340

No modèle	Type d'ensemble	Nbre de tablettes	Dimensions la" x p" x h"	Nbre de boîtes	Cap par tablette
<b>UNITÉS COMPLÈTES (COMPREND TABLETTES, PLATEFORME &amp; BOÎTES)</b>					
RN006	De base	3	72 x 18 x 60	30	800
RN007	De base	3	72 x 32 x 60	60	800
RN008	De base	4	72 x 18 x 84	40	800
RN009	De base	4	72 x 32 x 84	80	800
RN144	Ajout	3	72 x 18 x 60	30	800
RN145	Ajout	3	72 x 32 x 60	60	800
RN146	Ajout	4	72 x 18 x 84	40	800
RN147	Ajout	4	72 x 32 x 84	80	800
RN010	De base	3	42 x 18 x 60	18	1340
RN011	De base	3	42 x 32 x 60	36	1340
RN012	De base	4	42 x 18 x 84	24	1340
RN013	De base	4	42 x 32 x 84	48	1340
RN148	Ajout	3	42 x 18 x 60	18	1340
RN149	Ajout	3	42 x 32 x 60	36	1340
RN150	Ajout	4	42 x 18 x 84	24	1340
RN151	Ajout	4	42 x 32 x 84	48	1340

## ÉTAGÈRE ROBUSTE

- Excellent pour le stockage des matériaux lourds, Étagère de style ouvert qui facilite l'accès de tout côté
- Capacité de tablette selon des charges distribuées également, Étagère de style ouvert offrant une facilité d'accès de tout côté
- Expédié démonté, Fini à revêtement de poudre gris
- Capacité des tablettes basée sur une charge distribuée uniformément
- Type d'ensemble: De base
- Nbre de tablettes: 5
- Capacité par tablette: 3000 lb
- Matériau: Acier
- Type d'étagère: Sans boulons

**KLETON**



No modèle	Dimensions la" x p" x h"	Poids lb
RN772	36 x 18 x 72	171
RN773	48 x 18 x 72	215
RN774	60 x 18 x 72	264
RN775	36 x 24 x 72	215
RN776	48 x 24 x 72	264
RN777	60 x 24 x 72	353



## RAYONNAGE INTERLOK

- Système de rayonnage ajustable grande capacité à la fois très résistant et économique
- Ce système utilise une fixation innovatrice qui s'attache à un montant rainuré en T et qui peut immédiatement recevoir une tablette
- Concept sans boulon qui réduit le temps d'installation de 80 %
- Couleur: gris
- Expédié démonté



## MONTANT EN T POUR RAYONNAGE ENCLENCHABLE INTERLOK

- Pour les étagères ouvertes, rainure incorporée à chaque 1" pour installation de tablette ou support
- Fabriqué en acier laminé à chaud - laminé
- Capacité: 11 000 lb

No modèle	Hauteur	Poids lb
RK549	3'4"	4
RK550	6'4"	8
RK551	7'4"	9
RK548	8'4"	10
RK544	9'4"	11



RK550  
Montant en T



RN361, RN304  
Entretoises latérales & arrière



RK521  
Panneau d'extrémité



RN450  
Plaque de base

## TABLETTE POUR RAYONNAGE ENCLENCHABLE INTERLOK

- Tablettes facilement installées avec 4 fixations
- Fabriquées en acier calibre de 18
- 4 fixations incluses avec chaque tablette

No modèle	Dimensions			Capacité lb	Poids lb
	la"	x	p"		
RN344	36	x	12	630	8
RN345	42	x	12	480	9
RN346	48	x	12	315	10,5
RN347	36	x	15	630	9,75
RN348	42	x	15	480	11,5
RN349	48	x	15	315	12,5
RN350	36	x	18	630	11,5
RN351	42	x	18	480	13
RN353	48	x	18	315	15
RN355	36	x	24	630	14,75
RN356	42	x	24	480	16,5
RN358	48	x	24	315	19
RN359	36	x	30	560	18

RN344  
Base

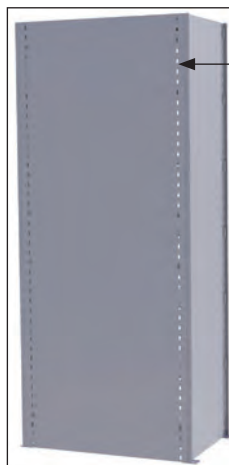
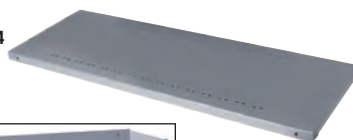

RK470  
Panneau arrière



RN028  
Portes

## PORTE POUR RAYONNAGE ENCLENCHABLE INTERLOK

- Portes battantes verrouillables qui s'installent facilement sur les étagères fermées
- Comprend plaque de base RN032

No modèle	Dimensions			Poids lb
	la	x	h	
RN028	36"	x	6'4"	43
RN029	36"	x	7'4"	50
RN032*	Plaque de base			2

\*Pour rayonnage avec portes seulement

## PLAQUE DE BASE/FAÇADE POUR RANGEMENT DE BACS SUR RAYONNAGE ENCLENCHABLE INTERLOK

- À installer au niveau du sol pour fermer les ouvertures

No modèle	Dimensions			Poids lb
	la"	x	h"	
RN450	36	x	3	2
RN452	42	x	3	2,25
RN454	48	x	3	2,5

## PANNEAU D'EXTRÉMITÉ POUR RAYONNAGE ENCLENCHABLE INTERLOK

- Pour les étagères fermées
- Chaque panneau incorpore deux montants rainurés

No. modèle	Dimensions			Poids lb
	p	x	h	
RK521	12"	x	3'4"	10,5
RK522	12"	x	6'4"	20,75
RK523	12"	x	7'4"	23,5
RK520	12"	x	8'4"	26,25
RK525	15"	x	3'4"	11,5
RK526	15"	x	6'4"	22,5
RK527	15"	x	7'4"	25,5
RK524	15"	x	8'4"	28,5
RK537	18"	x	6'4"	24
RK538	18"	x	7'4"	27
RK519	18"	x	8'4"	30,5
RK529	24"	x	3'4"	14
RK530	24"	x	6'4"	27
RK531	24"	x	7'4"	31
RK528	24"	x	8'4"	34,5
RK532	30"	x	8'4"	38,75

## PANNEAU ARRIÈRE POUR RAYONNAGE ENCLENCHABLE INTERLOK

- Pour les étagères fermées
- S'attachent facilement aux panneaux de bout avec les attaches fournies

No modèle	Dimensions			Poids lb
	la	x	h	
RK470	36"	x	6'4"	19
RK471	36"	x	7'4"	22
RK460	36"	x	8'4"	25
RK465	42"	x	7'4"	25,5
RK462	42"	x	8'4"	29
RK947	48"	x	3'4"	13,5
RK468	48"	x	6'4"	25,5
RK469	48"	x	7'4"	29,5
RK466	48"	x	8'4"	33,5

## CROISILLONS ARRIÈRES POUR RAYONNAGE ENCLENCHABLE INTERLOK

- Côtés et supports latéraux
- Vendus en paires

No modèle	Description	Poids lb
RN305	Support arrière	4
RN361	Support coté	2



**RN328**  
Diviseurs

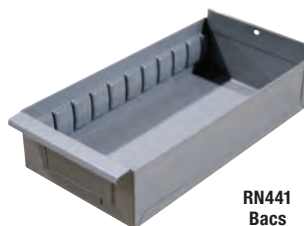

**RN441**  
Bacs



**RN340**  
Gousset



**RN307**  
Façade pour bacs



**RN464**  
Barre de  
suspension 48"

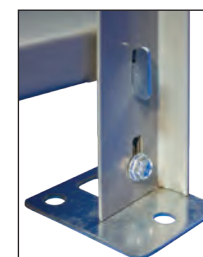

**FM036**  
Plaque  
de pied

## SÉPARATEUR POUR RAYONNAGE ENCLENCHABLE INTERLOK

- Séparent les tablettes en bacs de rangement
- Fabriquées en acier calibre de 20

No modèle	Dimensions			Poids lb
	p"	x	h"	
RN328	12	x	6	0,5
RN329	15	x	6	0,75
RN330	18	x	6	1
RN331	24	x	6	1,5
RN332	12	x	8	0,75
RN333	15	x	8	1
RN334	18	x	8	1,5
RN335	24	x	8	2
RN313	12	x	10	1
RN314	15	x	10	1,25
RN315	18	x	10	1,75
RN316	24	x	10	2,25
RN317	12	x	12	1,25
RN318	15	x	12	1,75
RN319	18	x	12	2
RN320	24	x	12	2,75
RN321	12	x	14	1,5
RN322	15	x	14	2
RN323	18	x	14	2,25
RN324	24	x	14	3,25
RN325	18	x	16	2,5
RN326	18	x	18	2,75

## PLAQUE DE BASE/FAÇADE POUR RANGEMENT DE BACS SUR RAYONNAGE ENCLENCHABLE INTERLOK

- Utilisées avec les bacs diviseurs

No modèle	la"	Dimensions		Poids lb
		x	h"	
RN307	36	x	1	1,75
RN309	36	x	2	2
RN308	42	x	1	2
RN310	42	x	2	2,25

## BOÎTE POUR TABLETTE DE RAYONNAGE ENCLENCHABLE INTERLOK

- Se glissent sur les étagères adéquatement espacées
- S'ouvrent au complet sans déversement
- Fabriqués en acier calibre 20

No modèle	Dimensions					Poids lb
	la"	x	p"	x	h"	
RN441	5 5/8	x	12	x	2 3/4	2,5
RN443	5 5/8	x	18	x	2 3/4	3,5
RN447	5 5/8	x	12	x	4 3/4	3,5
RN448	5 5/8	x	15	x	4 3/4	4
RN462	5 5/8	x	18	x	4 3/4	4,5
RN445	11	x	18	x	4 3/4	5
RN444	12	x	12	x	4 3/4	5,5

## DIVERS

No modèle	Description	Poids lb
FM036	Patte d'assise pour rayonnage enclenchable Interlok	0,3
RN340	Gousset pour rayonnage enclenchable Interlok	1
RN464	Barre de suspension pour rayonnage enclenchable Interlok	3,5
RL757	Support pour barre de suspension de rayonnage enclenchable Interlok	0,05
RC515	Support pour tablette de rayonnage enclenchable Interlok	0,01
RN306	Supports pour configuration dos-à-dos pour rayonnage enclenchable Interlok	0,01
RC383	Supports de panneaux arrière pour rayonnage enclenchable Interlok	0,2

## ÉLÉMENTS DE RAYONNAGE INTERLOK

- Système de rayonnage ajustable grande capacité à la fois très résistant et économique
- Ce système utilise une fixation innovatrice qui s'attache à un montant rainuré en T et qui peut immédiatement recevoir une tablette
- Concept sans boulon qui réduit le temps d'installation de 80 %
- Couleur: gris
- Expédié démonté



METALWARE

36" LA X 6'4" H



4 TABLETTES

Unité de base	Prof"
RK205	12
RK207	18
RK209	24

Unité ajout	Prof"
RK204	12
RK206	18
RK208	24

36" LA X 6'4" H



7 TABLETTES

Unité de base	Prof"
RK217	12
RK219	18
RK221	24

Unité ajout	Prof"
RK216	12
RK218	18
RK220	24

36" LA X 6'4" H



10 TABLETTES

Unité de base	Prof"
RK229	12
RK231	18
RK233	24

Unité ajout	Prof"
RK228	12
RK230	18
RK232	24

36" LA X 6'4" H



13 TABLETTES

Unité de base	Prof"
RK241	12
RK243	18
RK245	24

Unité ajout	Prof"
RK240	12
RK242	18
RK244	24

36" LA X 7'4" H



4 TABLETTES

Unité de base	Prof"
RK309	12
RK311	18
RK313	24

Unité ajout	Prof"
RK308	12
RK310	18
RK312	24

36" LA X 7'4" H



7 TABLETTES

Unité de base	Prof"
RK333	12
RK335	18
RK337	24

Unité ajout	Prof"
RK332	12
RK334	18
RK336	24

36" LA X 7'4" H



8 TABLETTES

Unité de base	Prof"
RK321	12
RK323	18
RK325	24

Unité ajout	Prof"
RK320	12
RK322	18
RK324	24

36" LA X 7'4" H



15 TABLETTES

Unité de base	Prof"
RK345	12
RK347	18
RK349	24

Unité ajout	Prof"
RK344	12
RK346	18
RK348	24

48" W X 7'4" H



4 TABLETTES

Unité de base	Prof"
RK285	12
RK287	18
RK289	24

Unité ajout	Prof"
RK284	12
RK286	18
RK288	24

48" W X 7'4" H



7 TABLETTES

Unité de base	Prof"
RK297	12
RK299	18
RK301	24

Unité ajout	Prof"
RK296	12
RK298	18
RK300	24

36" LA X 8'4" H



5 TABLETTES

Unité de base	Prof"
RK425	12
RK427	18
RK429	24

Unité ajout	Prof"
RK424	12
RK426	18
RK428	24

36" LA X 8'4" H



9 TABLETTES

Unité de base	Prof"
RK401	12
RK403	18
RK405	24

Unité ajout	Prof"
RK400	12
RK402	18
RK404	24

## ÉLÉMENTS DE RAYONNAGE INTERLOK

- Système de rayonnage ajustable grande capacité à la fois très résistant et économique
- Ce système utilise une fixation innovatrice qui s'attache à un montant rainuré en T et qui peut immédiatement recevoir une tablette
- Concept sans boulon qui réduit le temps d'installation de 80 %
- Couleur: gris
- Expédié démonté



METALWARE

36" LA X 6'4" H



4 TABLETTES

Unité de base	Prof"
RK211	12
RK213	18
RK215	24

Unité ajout	Prof"
RK210	12
RK212	18
RK214	24

36" LA X 6'4" H



7 TABLETTES

Unité de base	Prof"
RK223	12
RK225	18
RK227	24

Unité ajout	Prof"
RK222	12
RK224	18
RK226	24

36" LA X 6'4" H



10 TABLETTES

Unité de base	Prof"
RK235	12
RK237	18
RK239	24

Unité ajout	Prof"
RK234	12
RK236	18
RK238	24

36" LA X 7'4" H



4 TABLETTES

Unité de base	Prof"
RK315	12
RK317	18
RK319	24

Unité ajout	Prof"
RK314	12
RK316	18
RK318	24

36" LA X 7'4" H



7 TABLETTES

Unité de base	Prof"
RK339	12
RK341	18
RK343	24

Unité ajout	Prof"
RK338	12
RK340	18
RK342	24

36" LA X 7'4" H



8 TABLETTES

Unité de base	Prof"
RK327	12
RK329	18
RK331	24

Unité ajout	Prof"
RK326	12
RK328	18
RK330	24

36" LA X 7'4" H



15 TABLETTES

Unité de base	Prof"
RK351	12
RK353	18
RK355	24

Unité ajout	Prof"
RK350	12
RK352	18
RK354	24

48" W X 7'4" H



4 TABLETTES

Unité de base	Prof"
RK291	12
RK293	18
RK295	24

Unité ajout	Prof"
RK290	12
RK292	18
RK294	24

48" W X 7'4" H



7 TABLETTES

Unité de base	Prof"
RK303	12
RK305	18
RK307	24

Unité ajout	Prof"
RK302	12
RK304	18
RK306	24

36" LA X 8'4" H



5 TABLETTES

Unité de base	Prof"
RK431	12
RK433	18
RK435	24

Unité ajout	Prof"
RK430	12
RK432	18
RK434	24

36" LA X 8'4" H



9 TABLETTES

Unité de base	Prof"
RK407	12
RK409	18
RK411	24

Unité ajout	Prof"
RK406	12
RK408	18
RK410	24

36" LA X 8'4" H



13 TABLETTES

Unité de base	Prof"
RK419	12
RK421	18
RK423	24

Unité ajout	Prof"
RK418	12
RK420	18
RK422	24

## ÉLÉMENTS DE RAYONNAGE INTERLOK

- Système de rayonnage ajustable grande capacité à la fois très résistant et économique
- Ce système utilise une fixation innovatrice qui s'attache à un montant rainuré en T et qui peut immédiatement recevoir une tablette
- Concept sans boulon qui réduit le temps d'installation de 80 %
- Couleur: gris
- Expédié démonté



METALWARE

36" LA X 6'4" H



### 4 TABLETTES

Unité de base	Prof"
RK849	12
RK850	18
RK851	24

Unité ajout	Prof"
RK852	12
RK853	18
RK854	24

36" LA X 7'4" H



### 4 TABLETTES A/PORTES

Unité de base	Prof"
RK893	12
RK894	18
RK895	24

Unité ajout	Prof"
RK896	12
RK897	18
RK898	24

36" LA X 6'4" H



### 7 TABLETTES A/PORTES

Unité de base	Prof"
RK855	12
RK856	18
RK857	24

Unité ajout	Prof"
RK858	12
RL013	18
RL015	24

36" LA X 7'4" H



### 7 TABLETTES A/PORTES

Unité de base	Prof"
RK899	12
RK900	18
RK989	24

Unité ajout	Prof"
RK902	12
RK903	18
RK904	24

36" LA X 7'4" H



### 10 COMPARTIMENTS A/PORTES

Unité de base	Prof"
RK911	12
RK912	18
RK913	24

Unité ajout	Prof"
RK914	12
RK915	18
RK916	24

36" LA X 7'4" H



### 21 COMPARTIMENTS A/PORTES

Unité de base	Prof"
RK921	12
RK922	18
RK923	24

Unité ajout	Prof"
RK924	12
RK925	18
RK926	24

36" LA X 6'4" H



### 14 COMPARTIMENTS

Unité de base	Prof"
RK259	12
RK261	18
RK263	24

Unité ajout	Prof"
RK258	12
RK260	18
RK262	24

36" LA X 6'4" H



### 18 COMPARTIMENTS

Unité de base	Prof"
RK265	12
RK267	18
RK269	24

Unité ajout	Prof"
RK264	12
RK266	18
RK268	24

36" LA X 6'4" H



### 72 COMPARTIMENTS A/DEVANTS DE BACS

Unité de base	Prof"
RK271	12
RK273	18
RK275	24

Unité ajout	Prof"
RK270	12
RK272	18
RK274	24

36" LA X 7'4" H



### 14 COMPARTIMENTS

Unité de base	Prof"
RK363	12
RK365	18
RK367	24

Unité ajout	Prof"
RK362	12
RK364	18
RK366	24

36" LA X 7'4" H



### 21 COMPARTIMENTS

Unité de base	Prof"
RK369	12
RK371	18
RK373	24

Unité ajout	Prof"
RK368	12
RK370	18
RK372	24

36" LA X 7'4" H



### 84 COMPARTIMENTS

Unité de base	Prof"
RK905	12
RK906	18
RK907	24

Unité ajout	Prof"
RK908	12
RK909	18
RK910	24

## ÉLÉMENTS DE RAYONNAGE INTERLOK

- Système de rayonnage ajustable grande capacité à la fois très résistant et économique
- Ce système utilise une fixation innovatrice qui s'attache à un montant rainuré en T et qui peut immédiatement recevoir une tablette
- Concept sans boulon qui réduit le temps d'installation de 80 %
- Couleur: gris
- Expédié démonté



METALWARE

36" LA X 7'4" H



**84 COMPARTIMENTS A/DEVANTS DE BACS**

Unité de base	Prof"
RK383	12
RK385	18
RK387	24

Unité ajout	Prof"
RK382	12
RK384	18
RK386	24

36" LA X 8'4" H



**24 COMPARTIMENTS**

Unité de base	Prof"
RK443	12
RK445	18
RK447	24

Unité ajout	Prof"
RK442	12
RK444	18
RK446	24

36" LA X 6'4" H



**36 BOÎTES**

Unité de base	Prof"
RK277	12
RK886	18

Unité ajout	Prof"
RK276	12
RK983	18

36" LA X 6'4" H



**57 BOÎTES**

Unité de base	Prof"
RK986	12
RK890	18

Unité ajout	Prof"
RK891	12
RK987	18

36" LA X 6'4" H



**72 BOÎTES**

Unité de base	Prof"
RK877	12
RK878	18

Unité ajout	Prof"
RK879	12
RK880	18

36" LA X 6'4" H



**108 BOÎTES**

Unité de base	Prof"
RK980	12
RK982	18

Unité ajout	Prof"
RK979	12
RK981	18

36" LA X 7'4" H



**42 BOÎTES**

Unité de base	Prof"
RK935	12
RK936	18

Unité ajout	Prof"
RK937	12
RK938	18

36" LA X 7'4" H



**69 BOÎTES**

Unité de base	Prof"
RK939	12
RK940	18

Unité ajout	Prof"
RK941	12
RK942	18

36" LA X 7'4" H



**84 BOÎTES**

Unité de base	Prof"
RK927	12
RK928	18

Unité ajout	Prof"
RK929	12
RK930	18

36" LA X 7'4" H



**126 BOÎTES**

Unité de base	Prof"
RK931	12
RK932	18

Unité ajout	Prof"
RK933	12
RK934	18

36" LA X 6'4" H



**24 COMPARTIMENTS & 30 BOÎTES**

Unité de base	Prof"
RK970	12
RK868	18

Unité ajout	Prof"
RK969	12
RK971	18

36" LA X 7'4" H



**27 COMPARTIMENTS & 30 BOÎTES**

Unité de base	Prof"
RK917	12
RK918	18

Unité ajout	Prof"
RK919	12
RK920	18

# SYSTÈMES DE TIROIRS MODULAIRES POUR ÉTAGÈRE

## CABINETS D'ENTREPOSAGE À TIROIRS INTÉGRÉ INTERLOK

### POUR ÉTAGÈRE METALWARE

- Tiroir pleine hauteur, côtés et face avant
- Poignée ergonomique et anti-glissement pour une prise en main facile et sûre
- Ajustable et entièrement compatible avec toutes les unités Interlok
- Tiroirs à extension totale avec déploiement et recul à coulisseau pour faciliter la visualisation et l'accessibilité
- Fermeture automatique avec une capacité de 450 lb par tiroir
- Les tiroirs sont encadrés dans la tablette Interlok à l'aide de supports adaptateurs pour une sécurité accrue et une solidité inégalée
- Les tiroirs à caisson et le système de rails à coulisseau avec rouleaux en Delrin offrent une meilleure protection et un plus grand support pour les marchandises
- La finition thermolaquée apporte une touche d'élégance ainsi que la fonctionnalité
- La hauteur interne du tiroir est de 1" de moins que la hauteur du tiroir indiquée

**COMPATIBLE**  
Pleinement compatible et ajustable avec tous les systèmes de tablettes actuel Interlok



**METALWARE**



**CÔTÉS DE TIROIR & FACE-AVANT PLEINE HAUTEUR**  
Ceci assurerait que vos produits sont bien arrangé en toute confiance



**DESIGN ERGONOMIQUE**  
Poignée ergonomique pour la sécurité

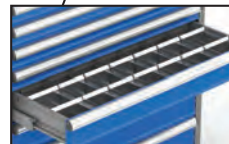

**VASTE CHOIX DE DIVISEURS**  
Chaque tiroir offre une variété de diviseurs pour organiser et maximiser vos besoins de rangement

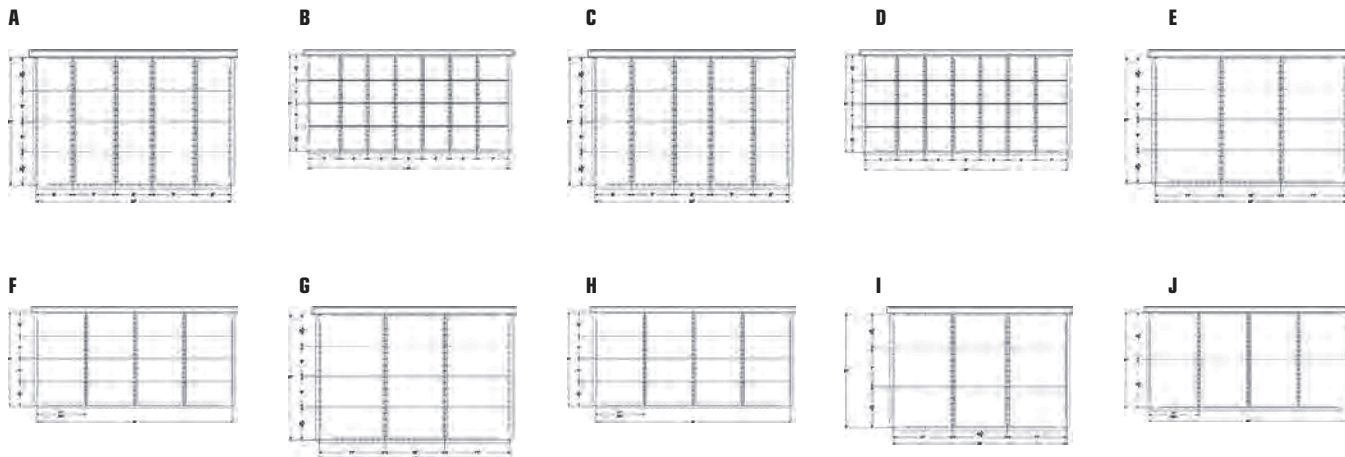

**HAUTEUR HORS-TOUT: 18"**



### 3 TIROIRS

No modèle	Dim. p" x la"	Nbre de compartiments	Contient
RN736	24 x 36	41	(1) C, (1) G, (1) I
RN743	24 x 48	52	(1) D, (1) H, (1) J



### 4 TIROIRS

No modèle	Dim. p" x la"	Nbre de compartiments	Contient
RN737	24 x 36	64	(1) A, (1) C, (1) E, (1) G
RN744	24 x 48	88	(1) B, (1) D, (1) F, (1) H



### 5 TIROIRS

No modèle	Dim. p" x la"	Nbre de compartiments	Contient
RN738	24 x 36	100	(2) A, (3) C
RN745	24 x 48	140	(2) B, (3) D

# SYSTÈMES DE TIROIRS MODULAIRES POUR ÉTAGÈRE

## CABINETS D'ENTREPOSAGE À TIROIRS INTÉGRÉ INTERLOK (SUITE)

HAUTEUR HORS-TOUT: 24"



### 4 TIROIRS

No modèle	Dim. p" x la"	Nbre de compartiments	Contient
RN739	24 x 36	48	(4) G
RN747	24 x 48	64	(4) H



### 5 TIROIRS

No modèle	Dim. p" x la"	Nbre de compartiments	Contient
RN740	24 x 36	68	(1) C, (1) E
RN746	24 x 48	92	(1) D, (4) F



METALWARE

CONSULTEZ LA PAGE B124 POUR LES ILLUSTRATIONS DE GAMME

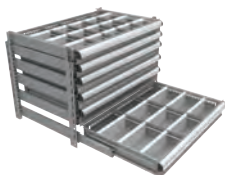

### 6 TIROIRS

No modèle	Dim. p" x la"	Nbre de compartiments	Contient
RN741	24 x 36	104	(2) A, (2) C, (2) E
RN748	24 x 48	144	(2) B, (2) D, (2) F



### 7 TIROIRS

No modèle	Dim. p" x la"	Nbre de compartiments	Contient
RN742	24 x 36	140	(4) A, (3) C
RN749	24 x 48	196	(4) B, (3) D

HAUTEUR HORS-TOUT: 36"



### 6 TIROIRS

No modèle	Dim. p" x la"	Nbre de compartiments	Contient
RN750	24 x 36	74	(1) C, (2) E, (1) G, (2) I
RN757	24 x 48	92	(1) D, (2) F, (1) H, (2) J



### 8 TIROIRS

No modèle	Dim. p" x la"	Nbre de compartiments	Contient
RN751	24 x 36	128	(4) C, (4) E
RN758	24 x 48	176	(4) D, (4) F



### 10 TIROIRS

No modèle	Dim. p" x la"	Nbre de compartiments	Contient
RN752	24 x 36	200	(4) A, (6) C
RN759	24 x 48	280	(4) B, (6) D

HAUTEUR HORS-TOUT: 48"



### 7 TIROIRS

No modèle	Dim. p" x la"	Nbre de compartiments	Contient
RN753	24 x 36	84	(4) G, (1) I
RN760	24 x 48	88	(4) H, 3 (J)



### 8 TIROIRS

No modèle	Dim. p" x la"	Nbre de compartiments	Contient
RN754	24 x 36	96	(8) G
RN761	24 x 48	128	(8) H



### 11 TIROIRS

No modèle	Dim. p" x la"	Nbre de compartiments	Contient
RN755	24 x 36	188	(7) C, (4) E
RN762	24 x 48	260	(7) D, (4) F



### 14 TIROIRS

No modèle	Dim. p" x la"	Nbre de compartiments	Contient
RN756	24 x 36	280	(8) A, (6) C
RN763	24 x 48	392	(8) B, (6) D





# ÉTAGÈRES EN TREILLIS, USAGE STANDARD

KLETON

## ÉTAGÈRES EN TREILLIS CHROMATÉ STANDARD

- Tablettes chromatées avec un concept de treillis ouvert qui minimisent l'accumulation de poussière, améliorent la circulation de l'air et offrent une plus grande visibilité des produits entreposés
- Pieds réglables pour compenser l'irrégularité des surfaces
- Montants munis d'encoches doubles tous les 8" et numérotés pour un réglage facile
- Nervures distribuées tout au long des tablettes qui permettent de glisser les produits sans heurts
- Les encoches sur les montants circulaires combinées avec les manchons fendus coniques en plastique permettent de les assembler en quelques minutes sans outils particuliers
- Tablettes réglables à intervalles précis de 1"
- Assemblage requis
- Capacité de l'étagère stationnaire qui ne doit pas dépasser 1000 lb
- Capacité basée sur une distribution égale du poids
- Certifiée NSF

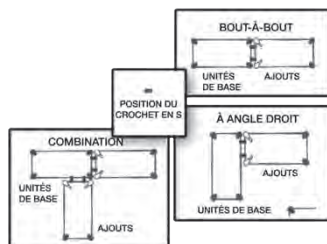

RN539

### ÉTAGÈRES COMPLÈTES

No modèle	Type	Dimensions			Cap lb /tablette*
		la"	x p"	x h"	
<b>4 TABLETTES</b>					
RN529	Unité de base	36	x 14	x 63	500
RN530	Ajout	36	x 14	x 63	500
RN531	Unité de base	36	x 18	x 63	500
RN532	Ajout	36	x 18	x 63	500
RN533	Unité de base	48	x 18	x 63	500
RN534	Ajout	48	x 18	x 63	500
RN535	Unité de base	48	x 24	x 63	500
RN536	Ajout	48	x 24	x 63	500
RN537	Unité de base	72	x 24	x 63	400
RN538	Ajout	72	x 24	x 63	400
<b>5 TABLETTES</b>					
RN539	Unité de base	36	14	74	500
RN540	Ajout	36	14	74	500
RN541	Unité de base	36	18	74	500
RN542	Ajout	36	18	74	500
RN543	Unité de base	48	18	74	500
RN544	Ajout	48	18	74	500
RN545	Unité de base	48	24	74	500
RN546	Ajout	48	24	74	500
RN547	Unité de base	72	24	74	400
RN548	Ajout	72	24	74	400

\* Poids distribué également

## COMPOSANTES POUR ÉTAGÈRES EN TREILLIS MÉTALLIQUE

- Nervures distribuées tout au long des tablettes qui permettent de glisser les produits sans heurts
- Tablettes réglables à intervalles précis de 1"
- Montants munis d'encoches doubles tous les 8" et numérotés pour un réglage facile
- Pieds réglables pour compenser l'irrégularité des surfaces
- La capacité totale des unités stationnaires ne doit pas dépasser 1000 lb
- Assemblage requis
- Certifiée NSF

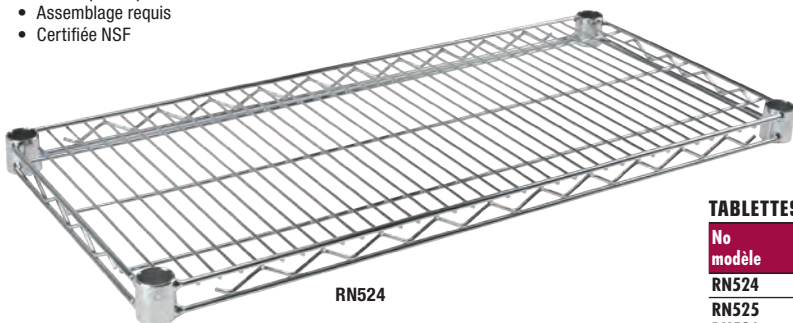

RN524

### MONTANTS

No modèle	Hauteur"
RN522	63
RN523	74



### TABLETTES

No modèle	Dimensions		Cap lb /tablette*
	la"	x p"	
RN524	36	x 14	500
RN525	36	x 18	500
RN526	48	x 18	500
RN527	48	x 24	500
RN528	72	x 24	400

\* Poids distribué également

KLETON

# ACCESSOIRES, USAGE STANDARD

## PANIER-TABLETTE

- Tablettes réglables à intervalles précis de 1"
- Paniers-tablettes qui aident à garder les articles organisés et visibles, tout en empêchant qu'ils tombent des tablettes
- NSF Certifiée

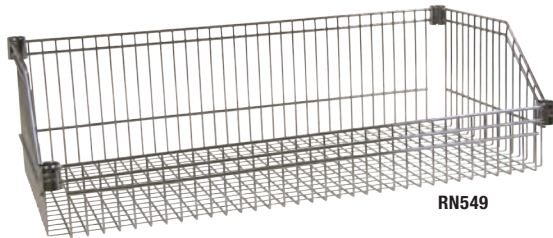

RN549

KLETON

### TABLETTES PANIERS

No modèle	Dimensions la" x p"	Capacité lb*
RN549	36 x 18	400
RN550	48 x 18	400
RN551	48 x 24	400

\* Poids distribué également

## TABLETTE INCLINÉE EN TREILLIS MÉTALLIQUE

- Tablettes réglables à intervalles précis de 1"
- Design de la tablette inclinée qui permet de voir et d'accéder facilement aux produits entreposés
- Rebord de 3" à l'avant qui empêche les articles de tomber de la tablette
- Certifié NSF



RN552

KLETON

### TABLETTES INCLINÉES

No modèle	Dimensions la" x p"	Capacité lb*
RN552	36 x 18	400
RN553	48 x 18	400
RN554	48 x 24	400

\* Poids distribué également

## ACCESSOIRES



RL048



RL049



RL056  
Pied niveleur



RN522  
Montant



RL055 Crochets en "S"

Utilisez des crochets en S pour éliminer deux montants par tablette adjacente. 2 crochets requis.



RL050 Diviseur



RL054 Manchons connecteurs



RL614 Rebord de tablette

KLETON

No modèle	Description
RL048	Roulette, 5", sans frein
RL049	Roulette, 5", a/frein
RL050	Diviseur pour tablette, 18"
RL051	Diviseur pour tablette, 24"
RL052	Poignée 18", pour chariots utilitaires
RL053	Poignée 24", pour chariots utilitaires

No modèle	Description
RL054	Manchons connecteurs en plastique noir, 4/pqt
RL055	Crochet en S pour attacher ajout
RL056	Pied niveleur, moule et boulon pour pied
RL057	Moule pour pied niveleur
RL058	Boulon de nivellement pour pied

No modèle	Description
RL614	Rebord de tablette, 14"
RL615	Rebord de tablette, 18"
RL616	Rebord de tablette, 24"
RL617	Rebord de tablette, 30"
RL618	Rebord de tablette, 36"
RL619	Rebord de tablette, 48"
RL620	Rebord de tablette, 60"
RL621	Rebord de tablette, 72"

# ÉTAGÈRES EN TREILLIS, ROBUSTES

## ÉTAGÈRES ROBUSTES EN TREILLIS CHROMATÉ

- Tablettes plaquées chromate de fort calibre avec un concept de treillis ouvert qui minimisent l'accumulation de poussière, améliorent la circulation de l'air et offrent une plus grande visibilité des produits entreposés
- Les encoches circulaires sur les montants combinées avec les manchons fendus coniques en plastique permettent de les assembler en quelques minutes sans outils particuliers
- Nervures distribuées tout au long des tablettes qui permettent de glisser les produits sans heurts
- Tablettes réglables à intervalles précis de 1"
- Montants munis d'encoches doubles tous les 8" et numérotés pour un réglage facile
- Pieds réglables pour compenser l'irrégularité des surfaces
- La capacité totale des unités stationnaires ne doit pas dépasser 2000 lb
- Certifié NSF
- Assemblage requis

# KLETON

Les étagères en treillis métallique KLETON peuvent être assemblées comme vous le désirez: juxtaposées, en angle droit ou n'importe quelle combinaison.

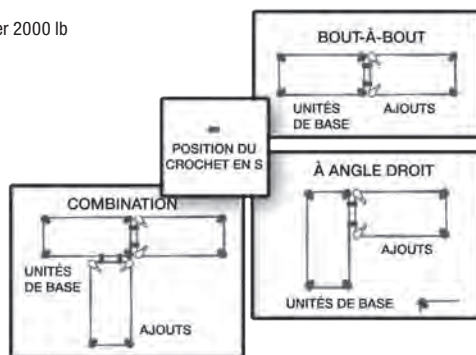

RL075

### 4 TABLETTES

No modèle	Type	Dimensions la" x p" x h"	Cap. lb /tablette*
<b>MONTANTS 63"</b>			
RL907	Unité de base	30 x 14 x 63	800
RL908	Ajout	30 x 14 x 63	800
RL632	Unité de base	36 x 14 x 63	800
RL633	Ajout	36 x 14 x 63	800
RL634	Unité de base	48 x 14 x 63	800
RL635	Ajout	48 x 14 x 63	800
RL636	Unité de base	60 x 14 x 63	600
RL637	Ajout	60 x 14 x 63	600
RL638	Unité de base	72 x 14 x 63	600
RL639	Ajout	72 x 14 x 63	600
RL059	Unité de base	36 x 18 x 63	800
RL060	Ajout	36 x 18 x 63	800
RL061	Unité de base	48 x 18 x 63	800
RL062	Ajout	48 x 18 x 63	800
RL063	Unité de base	60 x 18 x 63	600
RL064	Ajout	60 x 18 x 63	600
RL065	Unité de base	72 x 18 x 63	600
RL066	Ajout	72 x 18 x 63	600
RL067	Unité de base	36 x 24 x 63	800
RL068	Ajout	36 x 24 x 63	800
RL069	Unité de base	48 x 24 x 63	800
RL070	Ajout	48 x 24 x 63	800
RL071	Unité de base	60 x 24 x 63	600
RL072	Ajout	60 x 24 x 63	600
RL073	Unité de base	72 x 24 x 63	600
RL074	Ajout	72 x 24 x 63	600

\* Poids distribué également

### 5 TABLETTES

No modèle	Type	Dimensions la" x p" x h"	Cap. lb /tablette*
<b>MONTANTS 74"</b>			
RL909	Unité de base	30 x 14 x 74	800
RL910	Ajout	30 x 14 x 74	800
RL640	Unité de base	36 x 14 x 74	800
RL641	Ajout	36 x 14 x 74	800
RL642	Unité de base	48 x 14 x 74	800
RL643	Ajout	48 x 14 x 74	800
RL644	Unité de base	60 x 14 x 74	600
RL645	Ajout	60 x 14 x 74	600
RL646	Unité de base	72 x 14 x 74	600
RL647	Ajout	72 x 14 x 74	600
RL075	Unité de base	36 x 18 x 74	800
RL076	Ajout	36 x 18 x 74	800
RL077	Unité de base	48 x 18 x 74	800
RL078	Ajout	48 x 18 x 74	800
RL079	Unité de base	60 x 18 x 74	600
RL080	Ajout	60 x 18 x 74	600
RL081	Unité de base	72 x 18 x 74	600
RL082	Ajout	72 x 18 x 74	600
RL083	Unité de base	36 x 24 x 74	800
RL084	Ajout	36 x 24 x 74	800
RL085	Unité de base	48 x 24 x 74	800
RL086	Ajout	48 x 24 x 74	800
RL087	Unité de base	60 x 24 x 74	600
RL088	Ajout	60 x 24 x 74	600
RL089	Unité de base	72 x 24 x 74	600
RL090	Ajout	72 x 24 x 74	600
<b>MONTANTS 86"</b>			
RL448	Unité de base	36 x 18 x 86	800
RL449	Ajout	36 x 18 x 86	800
RL450	Unité de base	48 x 18 x 86	800
RL451	Ajout	48 x 18 x 86	800
RL452	Unité de base	60 x 18 x 86	600
RL453	Ajout	60 x 18 x 86	600
RL454	Unité de base	72 x 18 x 86	600
RL455	Ajout	72 x 18 x 86	600
RL456	Unité de base	36 x 24 x 86	800
RL457	Ajout	36 x 24 x 86	800
RL458	Unité de base	48 x 24 x 86	800
RL459	Ajout	48 x 24 x 86	800
RL460	Unité de base	60 x 24 x 86	600
RL461	Ajout	60 x 24 x 86	600
RL462	Unité de base	72 x 24 x 86	600
RL463	Ajout	72 x 24 x 86	600

\* Poids distribué également

## COMPOSANTES POUR ÉTAGÈRES ROBUSTES EN TREILLIS MÉTALLIQUE

- Tablettes plaquées chromate de fort calibre avec un concept de treillis ouvert qui minimisent l'accumulation de poussière, améliorent la circulation de l'air et offrent une plus grande visibilité des produits entreposés
- Les encoches circulaires sur les montants combinées avec les manchons fendus coniques en plastique permettent de les assembler en quelques minutes sans outils particuliers
- Nervures distribuées tout au long des tablettes qui permettent de glisser les produits sans heurts
- Tablettes réglables à intervalles précis de 1"
- Montants munis d'encoches doubles tous les 8" et numérotés pour un réglage facile
- Pieds réglables pour compenser l'irrégularité des surfaces
- La capacité totale des unités stationnaires ne doit pas dépasser 2000 lb
- Certifié NSF
- Assemblage requis



### TABLETTES

No modèle	Dimensions la" x p"	Cap lb*
RL606	30 x 14	800
RL607	36 x 14	800
RL608	48 x 14	800
RL609	60 x 14	600
RL610	72 x 14	600
RL035	30 x 18	800
RL036	36 x 18	800
RL037	48 x 18	800
RL038	60 x 18	600
RL039	72 x 18	600
RL040	36 x 24	800
RL041	48 x 24	800
RL042	60 x 24	600
RL043	72 x 24	600

\* Poids distribué également

### MONTANTS

No modèle	Hauteur"
RL611	33
RL330	54
RL331	63
RL332	74
RL333	86

## ÉTAGÈRES EN TREILLIS MÉTALLIQUE AVEC MONTAGE MURAL DIRECT

Toutes les bonnes caractéristiques des étagères grillagées chromatées Kleton plus le côté pratique d'une installation murale directe

- Monture murale maximisant l'espace de plancher libre
- Chaque monture murale comprend un support de tablette et une plaque de montage
- Utilise un seul support aux extrémités de la tablette; un support double pour les tablettes voisines
- Note pour l'installation: les montures murales doivent être fixées à des matériaux pouvant supporter les charges requises (capacité de charge : 200 lb ou 91 kg par système)



No modèle	Support d'étagère	Profondeur de tablette"
RL612	Simple	14
RL898	Simple	18
RL900	Simple	24
RL613	Double	14
RL899	Double	18
RL901	Double	24

## ACCESSOIRES

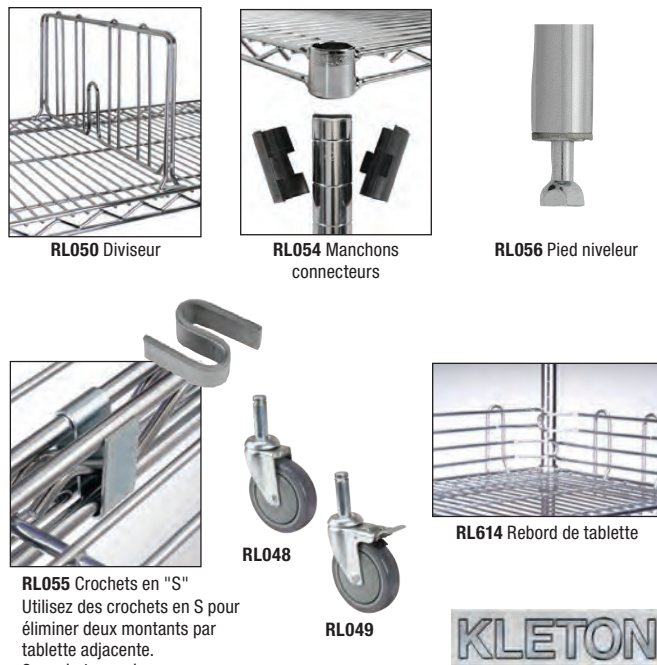

No modèle	Description
RL048	Roulette, 5", sans frein
RL049	Roulette, 5", a/frein
RL050	Diviseur pour tablette, 18"
RL051	Diviseur pour tablette, 24"
RL052	Poignée 18", pour chariots utilitaires
RL053	Poignée 24", pour chariots utilitaires

No modèle	Description
RL054	Manchons connecteurs en plastique noir, 4/pq
RL055	Crochet en S pour attacher ajout
RL056	Pied niveleur, moule et boulon pour pied
RL057	Moule pour pied niveleur
RL058	Boulon de nivellement pour pied

No modèle	Description
RL614	Rebord de tablette, 14"
RL615	Rebord de tablette, 18"
RL616	Rebord de tablette, 24"
RL617	Rebord de tablette, 30"
RL618	Rebord de tablette, 36"
RL619	Rebord de tablette, 48"
RL620	Rebord de tablette, 60"
RL621	Rebord de tablette, 72"

## ENSEMBLES D'ÉTAGÈRES EN TREILLIS MÉTALLIQUE MURALES

- L'ensemble inclus les tablettes et les supports

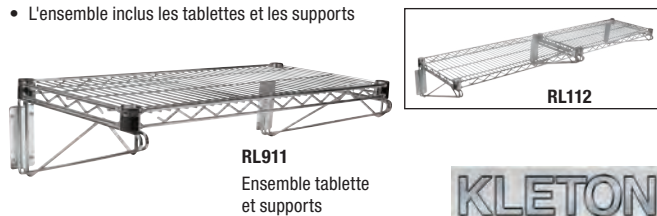

No modèle	Description	Dimensions tablette"
RL911	1 tablette	30 x 14
RL912	2 tablettes	30 x 14

# ÉTAGÈRES EN TREILLIS

## CHARIOTS UTILITAIRES EN TREILLIS MÉTALLIQUE

- Une solution de transport durable, fiable et facile à manoeuvrer
- Fabrication très rigide qui s'ajuste facilement à des intervalles de 1"
- Poignées, tablettes et montants chromatisés durables
- Capacité: 800 lb distribuées uniformément
- Deux poignées qui facilitent la manoeuvrabilité
- **Comprend:** roulettes de 5" en caoutchouc (deux pivotantes et deux avec frein)
- Garantie limitée de un an
- Assemblage requis
- Certifiés NSF



**KLETON**

MJ540



MK782

No modèle	Dimensions			
	la"	x	p"	x h"
<b>2 TABLETTES</b>				
MK781	30	x	18	x 39
MK782	36	x	18	x 39
MK783	48	x	18	x 39
MK784	60	x	18	x 39
MK785	36	x	24	x 39
MK786	48	x	24	x 39
MK787	60	x	24	x 39
<b>3 TABLETTES</b>				
MJ539	30	x	18	x 39
MJ540	36	x	18	x 39
MJ541	48	x	18	x 39
MJ542	60	x	18	x 39
MJ543	36	x	24	x 39
MJ544	48	x	24	x 39
MJ545	60	x	24	x 39

## CHARIOTS EN TREILLIS MÉTALLIQUE

- La conception des tablettes en treillis ouvert minimise l'accumulation de poussière et augmente la circulation de l'air et la visibilité
- Tablettes et montants chromatisés de haute qualité qui préviennent la corrosion
- Tablettes qui s'ajustent rapidement et facilement
- Capacité: 800 lb distribuées uniformément
- **Comprend:** roulettes en caoutchouc souple de 5" (deux pivotantes et deux avec frein)
- Garantie limitée de un an
- Assemblage requis
- Certifiés NSF



**KLETON**

MJ533



No modèle	Dimensions			
	la"	x	p"	x h"
<b>4 TABLETTES</b>				
RL600	36	x	18	x 69
RL601	48	x	18	x 69
RL602	60	x	18	x 69
MJ527	36	x	18	x 80
MJ528	48	x	18	x 80
MJ529	60	x	18	x 80
RL603	36	x	24	x 69
RL604	48	x	24	x 69
RL605	60	x	24	x 69
MJ530	36	x	24	x 80
MJ531	48	x	24	x 80
MJ532	60	x	24	x 80
<b>5 TABLETTES</b>				
MJ533	36	x	18	x 92
MJ534	48	x	18	x 92
MJ535	60	x	18	x 92
MJ536	36	x	24	x 92
MJ537	48	x	24	x 92
MJ538	60	x	24	x 92



RL600

## CHARIOTS

- Solution de transport durable et fiable
- Facile à manoeuvrer
- Tablettes pouvant être ajustées rapidement et facilement
- Capacité: 800 lb distribuées également
- **Comprend:** roulettes de 5" en caoutchouc (deux pivotantes et deux avec frein)
- Garantie limitée de 1 an
- Assemblage requis



RL919

**KLETON**



RL915

No modèle	Dimensions			
	la"	x	p"	x h"
<b>4 TABLETTES</b>				
RL914	30	x	14	x 60
RL915	36	x	14	x 60
RL916	48	x	14	x 60
RL917	60	x	14	x 60
<b>5 TABLETTES</b>				
RL918	30	x	14	x 60
RL919	36	x	14	x 60
RL920	48	x	14	x 60
RL921	60	x	14	x 60

## CHARIOTS FERMÉS EN TREILLIS MÉTALLIQUE

- Montants et tablettes chromatisés de haute qualité qui empêchent la corrosion
- Côtés fermés pour empêcher les articles de tomber
- Tablettes qui peuvent être réglées rapidement et facilement
- Solide et polyvalent
- Comprend: deux roulettes pivotantes souples de 5", deux roulettes en caoutchouc avec freins de 5"
- Assemblage requis
- Garantie limitée de un an
- La capacité est déterminée en fonction d'un poids distribué également
- Nbre de tablettes: 4
- Capacité: 800 lb
- Matériau du chariot: Chromé
- Certifiés NSF



**KLETON**

RN559

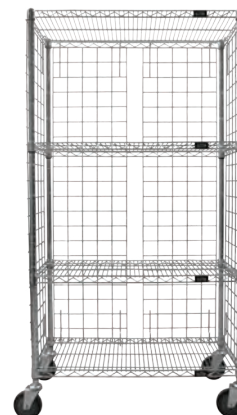

No modèle	Dimensions			
	la"	x	p"	x h"
RN559	36	x	18	x 69
RN560	48	x	18	x 69
RN561	60	x	18	x 69
RN562	36	x	24	x 69
RN563	48	x	24	x 69
RN564	60	x	24	x 69

## PANNEAUX EN TREILLIS

No modèle	Dimensions		
	la"	x	h"
RN556	15	x	61.5
RN557	18	x	61.5
RN558	21	x	61.5

## ÉTAGÈRE EN TREILLIS MÉTALLIQUE AVEC TABLETTES INCLINÉES

- Tablettes inclinées qui offrent une plus grande visibilité des produits entreposés
- Comprend: trois tablettes inclinées, deux tablettes plates et quatre roulettes pivotantes
- Type d'ensemble: De base
- Capacité par tablette: 400 lb
- Capacité hors tout: 1000 lb
- Certifiée NSF



RN589

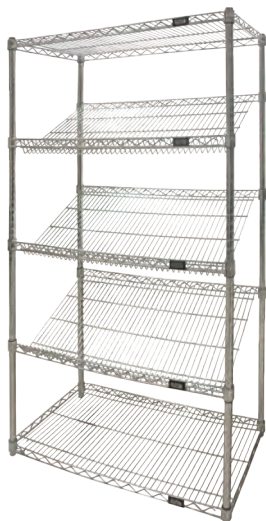

KLETON

No modèle	Dimensions					Nbre de tablettes
	la"	x	p"	x	h"	
RN589	36	x	18	x	63	5
RN590	48	x	18	x	63	5
RN591	48	x	24	x	63	5
RN592	36	x	18	x	74	7
RN593	48	x	18	x	74	7
RN594	48	x	24	x	74	7

## ÉTAGÈRE À PANIERS-TABLETTES EN TREILLIS MÉTALLIQUE

- Paniers-tablettes qui aident à garder les articles organisés et visibles, tout en empêchant qu'ils tombent des tablettes
- Treillis ouvert qui offre une aération maximale et aide à réduire la poussière
- Type d'ensemble: De base
- Capacité par tablette: 400 lb
- Capacité hors tout: 1000 lb
- Certifiée NSF



RN609



KLETON

No modèle	Dimensions					Nbre de paniers
	la"	x	p"	x	h"	
RN609	18	x	36	x	74	5
RN610	18	x	48	x	74	5
RN611	24	x	48	x	74	5

## CHARIOTS À TABLETTES INCLINÉES

- Tablettes inclinées qui offrent une plus grande visibilité des produits entreposés
- Comprend trois tablettes inclinées et deux tablettes plates
- Type d'ensemble: De base
- Capacité par tablette: 400 lb
- Capacité hors tout: 800 lb
- Certifiée NSF



RN598



RN595

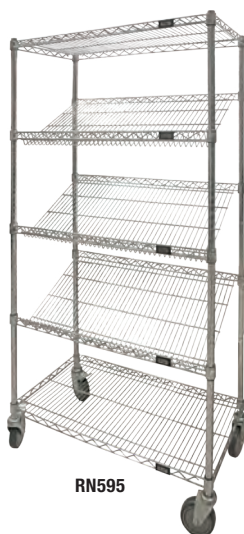

KLETON

No modèle	Dimensions					Nbre de tablettes
	la"	x	p"	x	h"	
RN595	36	x	18	x	75	5
RN596	48	x	18	x	75	5
RN597	48	x	24	x	75	5
RN598	36	x	18	x	86	7
RN599	48	x	18	x	86	7
RN600	48	x	24	x	86	7

## CHARIOTS À PANIERS-TABLETTES EN TREILLIS MÉTALLIQUE

- Paniers-tablettes qui aident à garder les articles organisés et visibles, tout en empêchant qu'ils tombent des tablettes
- Treillis ouvert qui offre une aération maximale et aide à réduire la poussière
- Type d'ensemble: De base
- Capacité par tablette: 400 lb
- Capacité hors tout: 800 lb
- Certifiée NSF



RN612



KLETON

No modèle	Dimensions					Nbre de paniers
	la"	x	p"	x	h"	
RN612	36	x	18	x	80	5
RN613	48	x	18	x	80	5
RN614	48	x	24	x	80	5

# ÉTAGÈRES EN TREILLIS

## ÉTAGÈRES EN TREILLIS MÉTALLIQUE AU FINI ÉPOXY VERT

- Idéal pour les environnements mouillés
- Résistance supérieure à la rouille
- Conçu pour réduire la poussière, améliorer la circulation d'air et offrir une meilleure visibilité des articles entreposés
- Les encoches circulaires sur les montants, combinés avec les manchons fendus coniques en plastique, permettent de les assembler en quelques minutes sans outils particuliers
- Nervures distribuées tout au long des tablettes qui permettent de glisser les produits sans heurts
- Tablettes réglables à intervalles précis de 1"
- Montants munis d'encoches doubles tous les 8" et numérotés pour un réglage facile
- Pieds ajustables qui s'adaptent aux irrégularités du sol
- Capacité de l'étagère stationnaire qui ne doit pas dépasser 2000 lb
- Capacité basée sur une distribution égale du poids



KLETON

### ÉTAGÈRES COMPLÈTES

No modèle	Type	Dimensions la" x p" x h"	Cap lb /tablette*
<b>5 TABLETTES</b>			
RN101	Unité de base	30 x 14 x 74	800
RN102	Ajout	30 x 14 x 74	800
RN103	Unité de base	36 x 14 x 74	800
RN104	Ajout	36 x 14 x 74	800
RN105	Unité de base	48 x 14 x 74	800
RN106	Ajout	48 x 14 x 74	800
RN107	Unité de base	60 x 14 x 74	600
RN108	Ajout	60 x 14 x 74	600
RN109	Unité de base	72 x 14 x 74	600
RN110	Ajout	72 x 14 x 74	600
RL662	Unité de base	36 x 18 x 74	800
RL663	Ajout	36 x 18 x 74	800
RL664	Unité de base	48 x 18 x 74	800
RL665	Ajout	48 x 18 x 74	800
RL666	Unité de base	60 x 18 x 74	600
RL667	Ajout	60 x 18 x 74	600
RL668	Unité de base	72 x 18 x 74	600
RL669	Ajout	72 x 18 x 74	600
RL670	Unité de base	36 x 24 x 74	800
RL671	Ajout	36 x 24 x 74	800
RL672	Unité de base	48 x 24 x 74	800
RL673	Ajout	48 x 24 x 74	800
RL674	Unité de base	60 x 24 x 74	600
RL675	Ajout	60 x 24 x 74	600
RN111	Unité de base	72 x 24 x 74	600
RN112	Ajout	72 x 24 x 74	600
RN113	Unité de base	36 x 18 x 86	800
RN114	Ajout	36 x 18 x 86	800
RN115	Unité de base	48 x 18 x 86	800
RN116	Ajout	48 x 18 x 86	800
RN117	Unité de base	60 x 18 x 86	600
RN118	Ajout	60 x 18 x 86	600
RN119	Unité de base	72 x 18 x 86	600
RN120	Ajout	72 x 18 x 86	600
RN121	Unité de base	36 x 24 x 86	800
RN122	Ajout	36 x 24 x 86	800
RN123	Unité de base	48 x 24 x 86	800
RN124	Ajout	48 x 24 x 86	800
RN125	Unité de base	60 x 24 x 86	600
RN126	Ajout	60 x 24 x 86	600
RN127	Unité de base	72 x 24 x 86	600
RN128	Ajout	72 x 24 x 86	600

\* Poids distribué également

### MONTANTS

No modèle	Hauteur"
RL629	63
RL630	74
RL631	86

### TABLETTES

No modèle	Dimensions la" x p"	Cap lb /tablette
RN082	30 x 14	800
RN083	36 x 14	800
RN084	48 x 14	800
RN085	60 x 14	600
RN086	72 x 14	600
RN087	30 x 18	800
RL622	36 x 18	800
RL623	48 x 18	800
RL624	60 x 18	600
RL625	72 x 18	600
RL626	36 x 24	800
RL627	48 x 24	800
RL628	60 x 24	600
RN077	72 x 24	600

### ÉTAGÈRES COMPLÈTES

No modèle	Type	Dimensions la" x p" x h"	Cap lb /tablette*
<b>4 TABLETTES</b>			
RN089	Unité de base	30 x 14 x 63	800
RN090	Ajout	30 x 14 x 63	800
RN091	Unité de base	36 x 14 x 63	800
RN092	Ajout	36 x 14 x 63	800
RN093	Unité de base	48 x 14 x 63	800
RN094	Ajout	48 x 14 x 63	800
RN095	Unité de base	60 x 14 x 63	600
RN096	Ajout	60 x 14 x 63	600
RN097	Unité de base	72 x 14 x 63	600
RN098	Ajout	72 x 14 x 63	600
RL648	Unité de base	36 x 18 x 63	800
RL649	Ajout	36 x 18 x 63	800
RL650	Unité de base	48 x 18 x 63	800
RL651	Ajout	48 x 18 x 63	800
RL652	Unité de base	60 x 18 x 63	600
RL653	Ajout	60 x 18 x 63	600
RL654	Unité de base	72 x 18 x 63	600
RL655	Ajout	72 x 18 x 63	600
RL656	Unité de base	36 x 24 x 63	800
RL657	Ajout	36 x 24 x 63	800
RL658	Unité de base	48 x 24 x 63	800
RL659	Ajout	48 x 24 x 63	800
RL660	Unité de base	60 x 24 x 63	600
RL661	Ajout	60 x 24 x 63	600
RN099	Unité de base	72 x 24 x 63	600
RN100	Ajout	72 x 24 x 63	600

\* Poids distribué également

## CHARIOTS EN TREILLIS MÉTALLIQUE AU FINI ÉPOXY VERT

- Chariots en treillis métallique d'époxyde vert idéal pour les environnements mouillés
- Résistance supérieure à la rouille
- Conçu pour réduire la poussière, améliorer la circulation d'air et offrir une meilleure visibilité des articles entreposés
- Tablettes ajustables facilement et rapidement
- Solides et polyvalents
- Roulettes de 5" en caoutchouc (deux pivotantes et deux avec frein)
- Capacité de 600 lb distribuée uniformément
- Certifié NSF
- Garantie limitée de un an
- Assemblage requis



RL803

KLETON

### 4 TABLETTES

No modèle	Dimensions la" x p" x h"
RN129	36 x 18 x 69
RN130	48 x 18 x 69
RN131	60 x 18 x 69
RN132	36 x 24 x 69
RN133	48 x 24 x 69
RN134	60 x 24 x 69
RL803	18 x 36 x 80
RL804	18 x 48 x 80
RL805	18 x 60 x 80
RL806	24 x 36 x 80
RL807	24 x 48 x 80
RL808	24 x 60 x 80

### 5 TABLETTES

No modèle	Dimensions la" x p" x h"
RL809	18 x 36 x 92
RL810	18 x 48 x 92
RL811	18 x 60 x 92
RL812	24 x 36 x 92
RL813	24 x 48 x 92
RL814	24 x 60 x 92

## CHARIOT EN TREILLIS MÉTALLIQUE À POUSSER

- Capacité basée sur un poids distribué également
- Comprend une poignée de 24" en époxyde vert facilitant les déplacements
- Chariots en treillis métallique en époxyde vert idéal pour les environnements mouillés
- Résistance supérieure à la rouille
- Conçu pour réduire la poussière, améliorer la circulation d'air et offrir une meilleure visibilité des articles entreposés
- Tablettes ajustables facilement et rapidement
- **Comprend :**
  - (1) poignée en époxyde vert de 24",
  - (2) roulettes pivotantes résilientes en caoutchouc de 5",
  - (3) roulettes résilientes en caoutchouc de 5" avec frein
- Assemblage requis
- Certifié NSF



RN798



KLETON

No modèle	Nbre de tablettes	Dimensions la" x p" x h"	Cap lb /tablette*
RN798	4	36 x 24 x 69	800
RN799	4	48 x 24 x 69	800
RN800	4	60 x 24 x 69	800
RN801	5	36 x 24 x 69	800
RN802	5	48 x 24 x 69	800
RN803	5	72 x 24 x 69	800

\* Poids distribué également

## PORTE-ÉTIQUETTES

- Identifiez clairement vos étagères et leurs contenus avec les porte-étiquettes Aigner
- Polyvalence, protection, facile à lire et même fait sur mesure d'un fini mat spécial fiable pour les codes à barre
- Idéal pour tous les types d'étagères, de supports, et de systèmes d'entreposage avec bacs et tiroirs
- Étiquettes comprises

### HOL-DEX<sup>MD</sup>

- Peut être coupé sur mesure à vos dimensions spécifiques
- Paquet de 12



### SUPERSCAN<sup>MC</sup>

- Offert en 4 très grandes dimensions pour les rayonnages à palettes
- Le fini de plastique transparent mat assure une précision de la lecture des codes à barre
- Les étiquettes sont compatibles avec l'imprimante laser et à jet d'encre pour faciliter l'étiquetage



### SUPERSCAN<sup>MC</sup> (TRANSPARENT SEULEMENT)

No modèle	Dimensions la" x lo"	Qté /bte	No modèle	Dimensions la" x lo"	Qté /bte
<b>AUTOCOLLANT</b>			<b>MAGNÉTIQUE</b>		
OG356	2 x 31/2	50	OG357	2 x 31/2	50
RG670	3 x 5	50	RG672	3 x 5	50
RG671	4 x 6	50	RG673	4 x 6	50
RG681	5 x 7	25	RG683	5 x 7	25

## PORTE-ÉTIQUETTES WIRE-RAC<sup>MC</sup>

- Porte-étiquettes à pression qui permettent d'identifier simplement et rapidement les objets entreposés
- Manchons flexibles en plastique transparent conviennent au rayonnage grillagé avec un rebord frontal de 1/4", étiquettes en papier incluses

No modèle	Dimensions la" x lo"	Qté /boîte
RH683	1 5/16 x 3	25
RH684	1 5/16 x 6	25
RH685	1 5/16 x 12	12
RH686	1 5/16 x 24	6



## ÉTIQUETTES POUR ALLÉES SLIP 'N STICK<sup>MC</sup>

- Créez vos propres fiches personnalisées pour l'entrepôt
- Charnière flexible intégrée pour prévenir le bris
- **Comprend:** 10 porte-étiquettes (11" x 8 1/2"), 12 étiquettes jaunes au laser/encre et les instructions

### No modèle OE798 Fixation par pression

- Se fixe par pression dans les trous du rayonnage et peuvent être enlevées pour être repositionnées

### No modèle OJ943 Adhésives

- Adhérent à une surface plane pour des applications plus permanentes



## PROTÈGE-DOCUMENTS DE QUALITÉ SUPÉRIEURE

- Protègent les bons de travail, les calendriers de production, les fiches d'inventaire et les autres documents importants de la manipulation et de l'usure
- Rebords cousus avec du vinyle renforcé et oeillet en laiton centré pour le suspendre
- En PVC 8 mil transparent pour faciliter la visibilité

No modèle	Dimensions la" x lo"	Qté /boîte
PC529	9 x 6	25
PC530	12 x 9	25

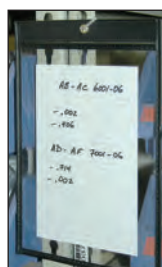

### HOL-DEX<sup>MD</sup>

No modèle	Dimensions la" x lo"
<b>AUTOCOLLANT</b>	
OA340	1/2 x 6
OA339	3/4 x 6
OA341	1 x 6
OA338	2 x 6
<b>MAGNÉTIQUE</b>	
RG650	1/2 x 6
OA389	3/4 x 6
OA336	1 x 6
<b>À BOUCLES &amp; CROCHETS</b>	
RG660	1 x 6
RG665	2 x 6

## SYSTÈMES DE PORTE-ÉTIQUETTES SLIP STRIP<sup>MC</sup>

- Système de porte-étiquettes auto-adhésif pour étiquettes/documents vous permettant de changer d'étiquettes sans produire une accumulation salissante d'adhésif
- Excellentes pour l'affichage de codes à barres, de messages, de prix ou d'autre information sur le rayonnage de palettes
- 6 par paquet

No modèle	Dimensions la" x lo'
OE802	1 x 3
OE803	1 1/4 x 4
OE804	2 x 4



## PORTE-ÉTIQUETTES MAGNÉTIQUES

- Façon rapide, simple et polyvalente d'étiqueter
- Idéal pour étagères, bacs et armoires métalliques
- Canal en C magnétique permettant de changer les étiquettes en écrivant de nouveau sur le papier à insérer ou en déplaçant l'aimant
- Noir
- Dimensions taillées sur mesure en commande spéciale
- Comprend étiquettes à insérer

No modèle	Dimensions la" x lo"	Qté /boîte
OE250	1 x 3	25
OE251	1 x 4	25
OE252	1 x 6	25
OE253	1 x 8	25
OE254	2 x 3	25
OE255	2 x 4	25
OE256	2 x 6	25
OE257	2 x 8	25
OE258	3 x 4	25
OE259	3 x 6	25
OE260	3 x 8	25



## RUBAN MAGNÉTIQUES POUR ÉTIQUETTES

- Pelez et collez des étiquettes imprimées à l'ordinateur ou écrites à la main sur le côté non magnétique (mat)
- Se coupe au ciseau à la longueur désirée
- Le côté magnétique (brillant) adhère aux surfaces en métal
- Étiquettes pouvant être changées ou relocalisées au besoin

No modèle	Dimensions la" x lo'
OJ940	1 x 50
OJ941	2 x 50
OJ942	3 x 50

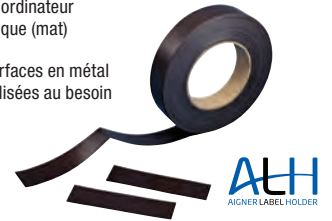

Des dimensions préoccupées personnalisées sont offertes

## ÉTIQUETTES MAGNÉTIQUES EFFAÇABLES

- Un moyen rapide, simple et économique d'étiqueter les articles à roulement élevé dans les entrepôts et autres endroits consacrés à l'entreposage
- Endos des étiquettes à effacement humide dotés d'un aimant puissant
- Caractéristique d'effacement humide qui permet de réutiliser les étiquettes longtemps
- Écrire avec un marqueur standard, effacer avec un linge humide et écrire de nouveau

### ROULEAUX DE 50'

No modèle	Largeur"
RH698	1
RH699	2
RH700	3

### ÉTIQUETTES, 25/BTE

No modèle	Dimensions la" x lo"
RH696	3 x 6
RH697	3 x 8
RH693	2 x 6



Étiquettes

